

EGO™

POWER⁺ POLE SAW ATTACHMENT

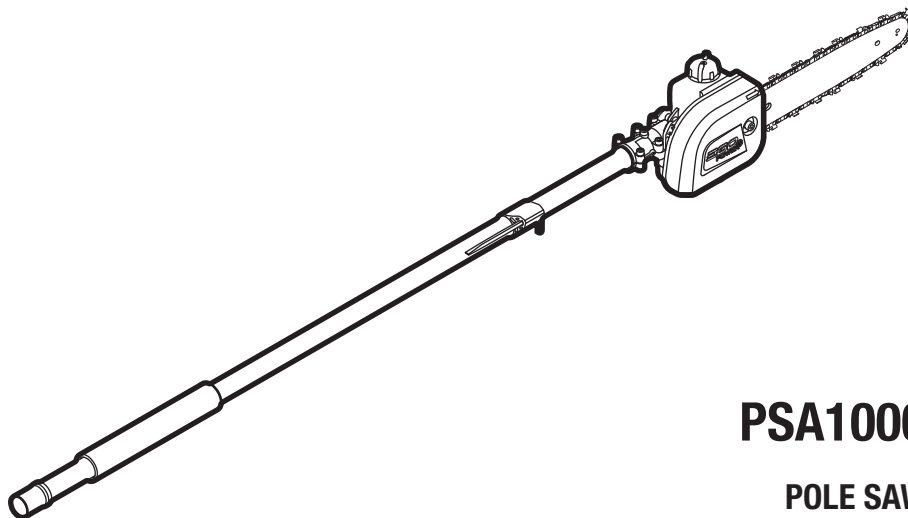

PSA1000

POLE SAW ATTACHMENT

FOR USE ONLY WITH THE 56V LITHIUM-ION POWER HEAD PH1400E/PH1420E/PHX1600

EN	Pole saw attachment	5	RO	Accesoriu pentru ferăstrău cu tijă	206
DE	Hochentaster-Anbauwerkzeug	16	SL	Priključek za višinski obrezovalnik	218
FR	Extension élagueuse sur perche	30	LT	Aukštuminio pjūklų įtaisas	230
ES	Accesorio de sierra telescópica	44	LV	Zaru zāģa pierīce	243
PT	Acessório da podadora	58	GR	Προσάρτημα προιονίου με κοντάρι	256
IT	Accessorio potatore	71	TR	Yüksek dal budama aparatı	271
NL	Zaag met paal-toebehoor	84	ET	Pikendusvarrega sae tarvik	283
DK	Stangsavstilbehør	97	UK	Насадка-штангова пила	294
SE	Tillbehör för stångsåg	109	BG	Приставка прътов трион	308
FI	Varsisahalisäosa	120	HR	Priključak štapne pile	322
NO	Stangsåg (tilbehør)	131	KA	ბელჯემდედბარე ხერხის მიმაგრება	335
RU	Насадка высотореза	142	SR	Dodatak teleskopske testere	353
PL	Końcówka okrzesywarka na wysięgniku	156	BS	Priključak štapne žage	366
CZ	Nástavec tyčové pily	170	HE	אביזר המסור הטלסקופי	403
SK	Nástavec tyčovej pily	181	AR	ملحق المنشار العمودي	392
HU	Es lánctűrész alkatrész	193			

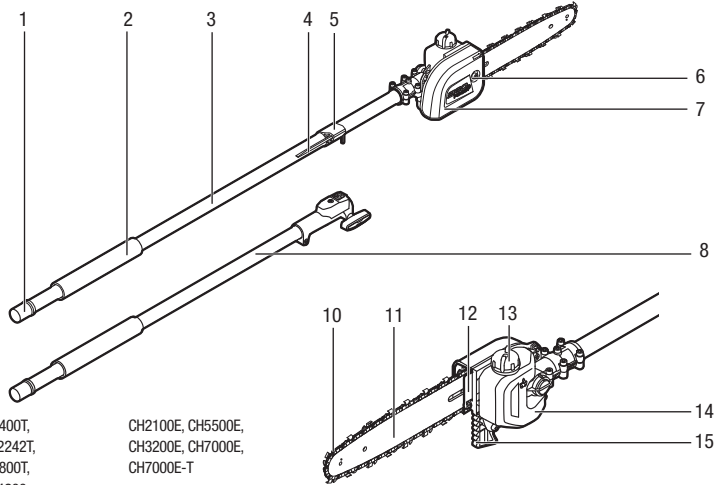
A

BA1400, BA1400T,
BA2240T, BA2242T,
BA2800, BA2800T,
BA3360T, BA4200,
BA4200T, BA5600T,
BA6720T

CH2100E, CH5500E,
CH3200E, CH7000E,
CH7000E-T

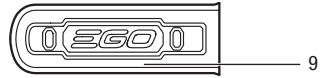
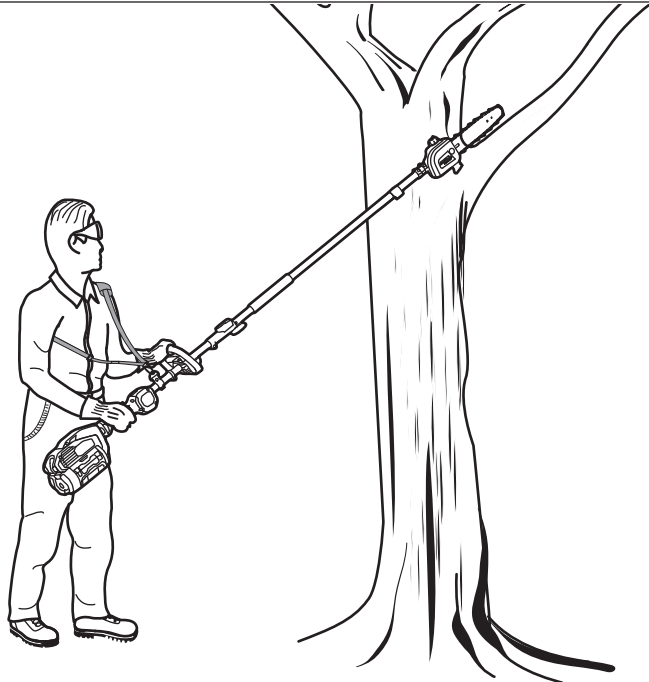
**B**

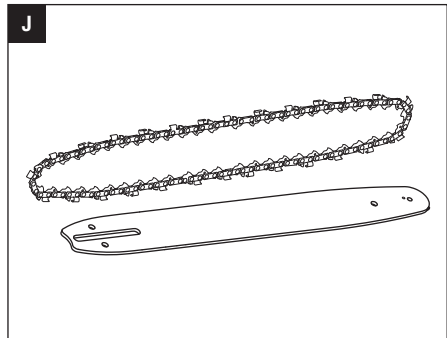
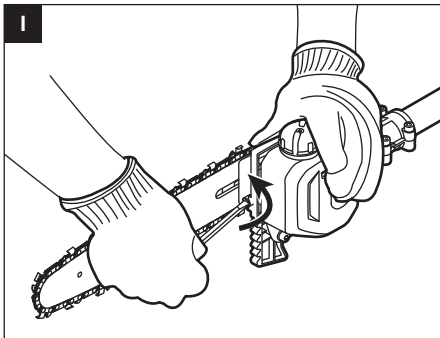
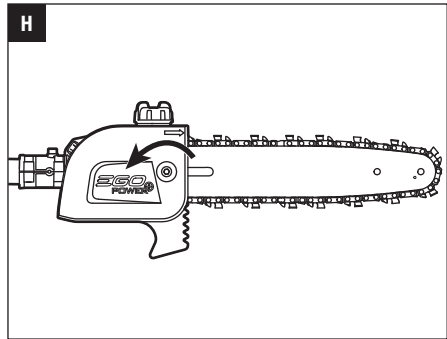
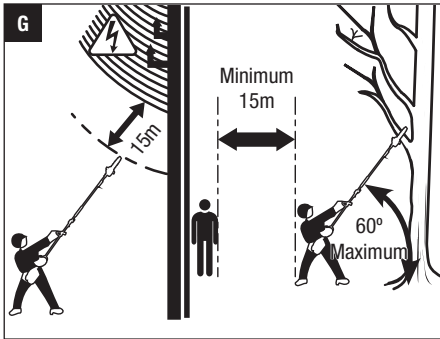
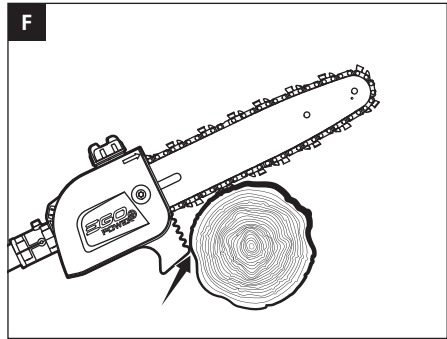
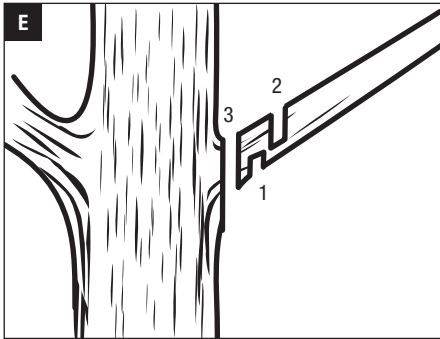
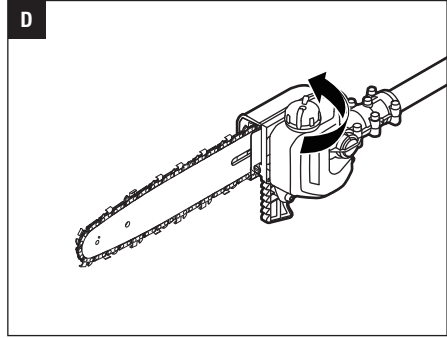
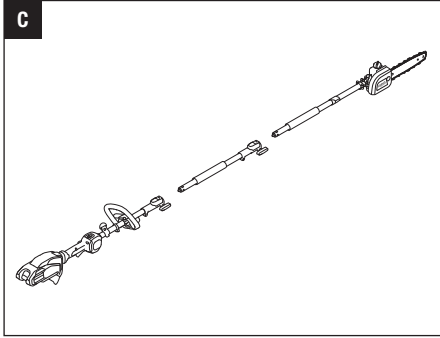

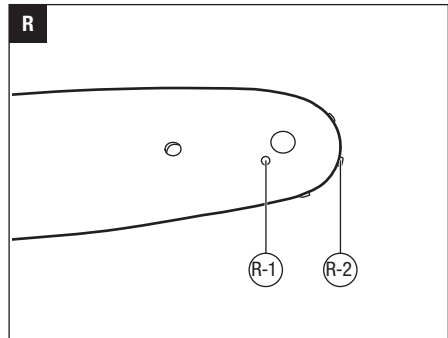
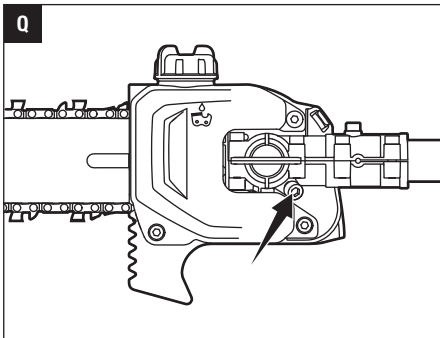
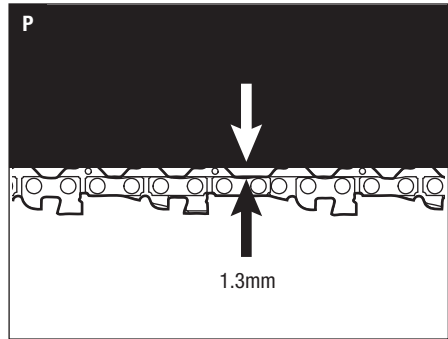
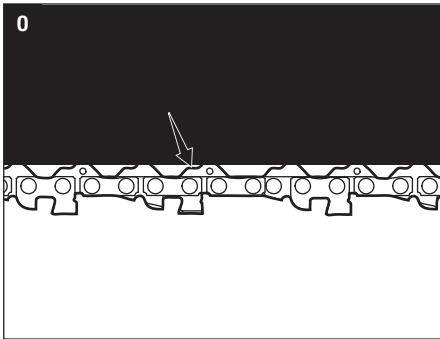
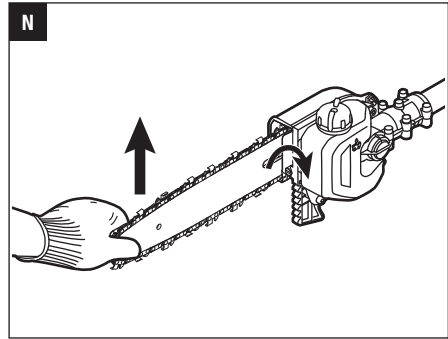
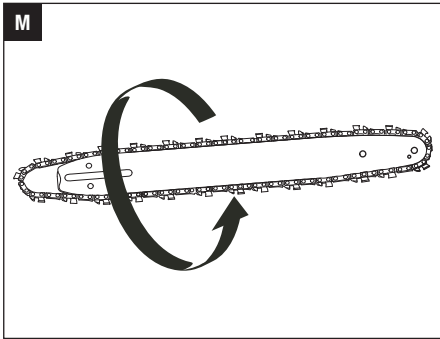
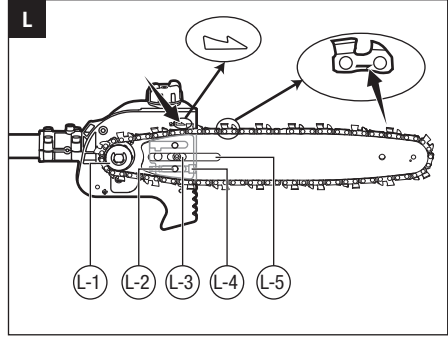
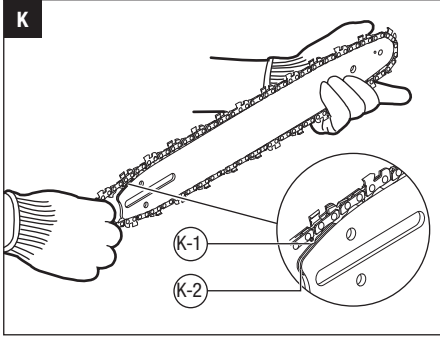

READ ALL INSTRUCTIONS!



READ OPERATOR'S MANUAL

WARNING: To ensure safety and reliability, all repairs and replacements should be performed by a qualified service technician.

SAFETY SYMBOLS

The purpose of safety symbols is to attract your attention to possible dangers. The safety symbols and the explanations with them deserve your careful attention and understanding. The symbol warnings do not, by themselves, eliminate any danger. The instructions and warnings they give are no substitutes for proper accident prevention measures.

WARNING: Be sure to read and understand all safety instructions in this Operator's Manual, including all safety alert symbols such as **"DANGER," "WARNING,"** and **"CAUTION"** before using this tool. Failure to follow all instructions listed below may result in electric shock, fire, and/or serious personal injury.

SYMBOL MEANING

SAFETY ALERT SYMBOL: Indicates DANGER, WARNING, or CAUTION. May be used in conjunction with other symbols or pictographs.





WARNING: The operation of any power tools can result in foreign objects being thrown into your eyes, which can result in severe eye damage. Before beginning power tool operation, always wear safety goggles or safety glasses with side shields and a full face shield when needed. We recommend a Wide Vision Safety Mask for use over eyeglasses or standard safety glasses with side shields.

SAFETY INSTRUCTIONS

This page depicts and describes safety symbols that may appear on this product. Read, understand, and follow all instructions on the machine before attempting to assemble and operate it.

	Safety Alert	Indicates a potential personal injury hazard.
	Read & Understand Operator's Manual	To reduce the risk of injury, user must read the operator's manual.
	Wear Eye Protection	Always wear safety goggles or safety glasses with side shields and a full face shield when operating this product.
	Wear Ear Protection	Pole saw noise may damage your hearing. Always wear sound barriers (ear plugs or ear muffs) to protect your hearing.
	Wear Head Protection	Wear an approved safety hard hat to protect your head.
	Wear Protective Gloves	Protect your hands with gloves when handling saw and saw chain. Heavy-duty, nonslip gloves improve your grip and protect your hands.
	Wear Safety Footwear	Wear non-slip safety footwear when using this equipment.
	Keep sufficient distance away from electrical power lines	To prevent electrocution, do not operate within 15m of overhead electrical lines. Contact with or use near power lines may cause serious injury or electric shock resulting in death.
	CE	This product is in accordance with applicable EC directives.
	UKCA	This product is in accordance with applicable UK legislation.
	WEEE	Waste electrical products should not be disposed of with household waste. Take to an authorized recycler.

	Noise	Guaranteed sound power level. Noise emission to the environment according to the European community's Directive.
V	Volt	Voltage
mm	Millimeter	Length or size
cm	Centimeter	Length or size
kg	Kilogram	Weight
n ₀	No Load Speed	Rotational speed, at no load
.../min	Per Minute	Revolutions per minute
	Direct Current	Type or a characteristic of current

GENERAL MACHINE SAFETY WARNINGS

⚠ WARNING! Read all safety warnings, instructions, illustrations and specifications provided with this machine. Failure to follow all instructions listed below may result in electric shock, fire and/or serious injury.

SAVE ALL WARNINGS AND INSTRUCTIONS FOR FUTURE REFERENCE.

The term "machine" in the warnings refers to your mains-operated (corded) machine or battery-operated (cordless) machine.

WORK AREA SAFETY

- **Keep work area clean and well lit.** Cluttered or dark areas invite accidents.
- **Do not operate machines in explosive atmospheres, such as in the presence of flammable liquids, gases or dust.** Machines create sparks which may ignite the dust or fumes.
- **Keep children and bystanders away while operating a machine.** Distractions can cause you to lose control.

ELECTRICAL SAFETY

- **Machine plugs must match the outlet. Never modify the plug in any way. Do not use any adapter plugs with earthed (grounded) machines.** Unmodified plugs and matching outlets will reduce risk of electric shock.
- **Avoid body contact with earthed or grounded surfaces, such as pipes, radiators, ranges and refrigerators.** There is an increased risk of electric shock if your body is earthed or grounded.

- **Do not operate the machine in rain or wet conditions.** Water entering the machine may increase the risk of electric shock or malfunction that could result in personal injury.
- **Do not abuse the cord. Never use the cord for carrying, pulling or unplugging the machine. Keep cord away from heat, oil, sharp edges or moving parts.** Damaged or entangled cords increase the risk of electric shock.
- **When operating a machine outdoors, use an extension cord suitable for outdoor use.** Use of a cord suitable for outdoor use reduces the risk of electric shock.
- **If operating a machine in a damp location is unavoidable, use a ground fault circuit interrupter (GFCI) protected supply.** Use of a GFCI reduces the risk of electric shock.

PERSONAL SAFETY

- **Stay alert, watch what you are doing and use common sense when operating a machine. Do not use a machine while you are tired or under the influence of drugs, alcohol or medication.** A moment of inattention while operating machines may result in serious personal injury.
- **Use personal protective equipment. Always wear eye protection.** Protective equipment such as a dust mask, non-skid safety shoes, hard hat or hearing protection used for appropriate conditions will reduce personal injuries.
- **Prevent unintentional starting. Ensure the switch is in the off-position before connecting to power source and/or battery pack, picking up or carrying the machine.** Carrying machines with your finger on the switch or energizing machines that have the switch on invites accidents.
- **Remove any adjusting key or wrench before turning the machine on.** A wrench or a key left attached to a rotating part of the machine may result in personal injury.
- **Do not overreach. Keep proper footing and balance at all times.** This enables better control of the machine in unexpected situations.
- **Dress properly. Do not wear loose clothing or jewelry. Keep your hair and clothing away from moving parts.** Loose clothes, jewelry or long hair can be caught in moving parts.
- **If devices are provided for the connection of dust extraction and collection facilities, ensure these are connected and properly used.** Use of dust collection can reduce dust-related hazards.
- **Do not let familiarity gained from frequent use of machines allow you to become complacent and**

ignore machine safety principles. A careless action can cause severe injury within a fraction of a second.

MACHINE USE AND CARE

- **Do not force the machine. Use the correct machine for your application.** The correct machine will do the job better and safer at the rate for which it was designed.
- **Do not use the machine if the switch does not turn it on and off.** Any machine that cannot be controlled with the switch is dangerous and must be repaired.
- **Disconnect the plug from the power source and/or remove the battery pack, if detachable, from the machine before making any adjustments, changing accessories, or storing machines.** Such preventive safety measures reduce the risk of starting the machine accidentally.
- **Store idle machines out of the reach of children and do not allow persons unfamiliar with the machine or these instructions to operate the machine.** Machines are dangerous in the hands of untrained users.
- **Maintain machines and accessories. Check for misalignment or binding of moving parts, breakage of parts and any other condition that may affect the machine's operation. If damaged, have the machine repaired before use.** Many accidents are caused by poorly maintained machines.
- **Keep cutting machines sharp and clean.** Properly maintained cutting machines with sharp cutting edges are less likely to bind and are easier to control.
- **Use the machine, accessories and machine bits etc. in accordance with these instructions, taking into account the working conditions and the work to be performed.** Use of the machine for operations different from those intended could result in a hazardous situation.
- **Keep handles and grasping surfaces dry, clean and free from oil and grease.** Slippery handles and grasping surfaces do not allow for safe handling and control of the machine in unexpected situations.

BATTERY MACHINE USE AND CARE

- **Recharge only with the charger specified by the manufacturer.** A charger that is suitable for one type of battery pack may create a risk of fire when used with another battery pack.
- **Use machines only with specifically designated battery packs.** Use of any other battery packs may create a risk of injury and fire.
- **When battery pack is not in use, keep it away from other metal objects, like paper clips, coins, keys,**

nails, screws or other small metal objects, that can make a connection from one terminal to another.

Shorting the battery terminals together may cause burns or a fire.

- **Under abusive conditions, liquid may be ejected from the battery; avoid contact. If contact accidentally occurs, flush with water. If liquid contacts eyes, additionally seek medical help.** Liquid ejected from the battery may cause irritation or burns.
- **Do not use a battery pack or machine that is damaged or modified.** Damaged or modified batteries may exhibit unpredictable behavior resulting in fire, explosion or risk of injury.
- **Do not expose a battery pack or machine to fire or excessive temperature.** Exposure to fire or temperature above 130 °C may cause explosion.
- **Follow all charging instructions and do not charge the battery pack or machine outside the temperature range specified in the instructions.** Charging improperly or at temperatures outside the specified range may damage the battery and increase the risk of fire.

IMPORTANT SAFETY INSTRUCTIONS

⚠ WARNING! When using electric gardening appliances, basic safety precautions should always be followed to reduce the risk of fire, electric shock, and personal injury, including the following:

READ CAREFULLY BEFORE USE

KEEP FOR FUTURE REFERENCE

⚠ DANGER! Do not operate near electrical power lines. The unit has not been designed to provide protection from electric shock in the event of contact with overhead electric lines. Consult local regulations for safe distances from overhead electric power lines and ensure that the operating position is safe and secure before operating the tool.

POLE SAW SAFETY WARNINGS

- **Keep all parts of the body away from the saw chain when the pole saw is operating. Before you start the pole saw, make sure the saw chain is not contacting anything.** A moment of inattention while operating pole saws may cause entanglement of your clothing or body with the chain.
- **Avoid unintentional contact with the stationary saw chain or guide bar rails.** These can be very sharp. Always wear gloves and long pants or chaps when handling the pole saw, saw chain, or guide bar.

- **Always hold the pole saw with your one hand on the rear handle and your other hand on the front handle.** Serious injury to the operator, helpers, and/or bystanders can result from one-handed operation.
- **Hold the machine by insulated gripping surfaces only, because the saw chain may contact hidden wiring.** Saw chains contacting a “live” wire may make exposed metal parts of the machine “live” and could give the operator an electric shock.
- **Wear safety glasses and hearing protection. Further protective equipment for head, hands, legs and feet is recommended.** Adequate protective clothing will reduce personal injury by flying debris or accidental contact with the saw chain.
- **Do not operate a pole saw in a tree.** Operation of a pole saw while up in a tree may result in personal injury.
- **Always keep proper footing and operate the pole saw only when standing on fixed, secure and level surface.** Slippery or unstable surfaces such as ladders may cause a loss of balance or control of the pole saw.
- **Never operate a pole saw that is damaged or improperly adjusted or that is not completely and securely assembled.** Be sure that the saw chain stops moving when the trigger switch is released.
- **Inspect the work piece for nails, wire, or other foreign objects prior to cutting.**
- **When cutting a limb that is under tension be alert for spring back.** When the tension in the wood fibers is released the spring loaded limb may strike the operator and/or throw the pole saw out of control.
- **Use extreme caution when cutting brush and saplings.** The slender material may catch the saw chain and be whipped toward you or pull you off balance.
- **Aggressive or abusive cutting or misuse of the pole saw can cause premature bar, chain, and/or sprocket wear, as well as broken chain or bar, leading to kickback, chain throw or the ejection of material.**
- **Never use the guide bar as a lever.** A bent guide bar can cause premature bar, chain, and/or sprocket wear, as well as a broken chain or bar, leading to kickback, chain throw or the ejection of material.
- **Carry the pole saw with two hands on the handles, with the pole saw switched off. When transporting or storing the pole saw always fit the guide bar cover.** Proper handling of the pole saw will reduce the likelihood of accidental contact with the moving saw chain.
- **Do not remove cut material or hold material to be cut when blades are moving. Make sure the switch is off when clearing jammed material.** Saw chain continues to move after the switch is turned off. A moment of inattention while operating the pole pruner may result in serious personal injury.
- **Follow instructions for lubricating, chain tensioning and changing accessories.** Improperly tensioned or lubricated chain may either break or increase the chance for kickback. Keep cutting edge sharp and clean for best performance and to reduce the risk of injury.
- **Keep handles dry, clean, and free from oil and grease.** Greasy, oily handles are slippery causing loss of control.
- **Cut wood only. Do not use pole saw for purposes not intended. For example: do not use pole saw for cutting plastic, masonry or non-wood building materials.** Use of the pole saw for operations different than intended could result in a hazardous situation.
- **Do not use the pole saw in bad weather conditions, especially when there is a risk of lightning.** This decreases the risk of being struck by lightning.
- **Stop the motor and remove the battery pack whenever you leave the tool.**
- **Store Idle Appliances Indoors.** When not in use, appliances should be stored indoors in a dry and high or locked-up place with the battery pack removed, out of reach of children.
- **Check Damaged Parts.** Before further use of the product, a guard or other part that is damaged should be carefully checked to determine that it will operate properly and perform its intended function. Check for alignment of moving parts, binding of moving parts, breakage of parts, mounting, and any other condition that may affect its operation. A guard or other part that is damaged should be properly repaired or replaced by an authorized service center unless indicated elsewhere in this manual.

ADDITIONAL WARNINGS

- **Do not charge the battery pack in rain, or in wet locations.**
- **Use only with battery packs and chargers listed in fig.A**
- **The battery pack must be removed from the appliance before it is scrapped.**
- **The battery shall be disposed of safely.**
- **Do not dispose of the battery in a fire.** The cells may explode. Check with local codes for possible special disposal instructions.

- **Do not open or mutilate the battery.** Released electrolyte is corrosive and may cause damage to the eyes or skin. It may be toxic if swallowed.

⚠ CAUTION! The electrolyte is a dilute sulfuric acid that is harmful to the skin and eyes. It is electrically conductive and corrosive.

- **Exercise care in handling batteries in order not to short the battery with conducting materials such as rings, bracelets, and keys.** The battery or conductor may overheat and cause burns.
- **Battery tools do not have to be plugged into an electrical outlet; therefore, they are always in operating condition.** Be aware of possible hazards even when the tool is not operating. Take care when performing maintenance or service.
- **Remove the battery pack before servicing, cleaning or removing material from the tool.**
- **Replacement Parts** - When servicing, use only identical EGO replacement parts. Use of any other accessory or attachment may increase the risk of injury.
- **Do not wash with a hose; avoid getting water in motor and electrical connections.**
- **If situations occur that are not covered in this manual, use care and good judgment. Contact the EGO Service Center for assistance.**
- **Save these instructions.** Refer to them frequently and use them to instruct others who may use this tool. If you lend this tool to someone else, also lend these instructions to them to prevent misuse of the product and possible injury.

SAVE THESE INSTRUCTIONS

NOTE: SEE YOUR POWER HEAD OPERATOR'S MANUAL FOR ADDITIONAL SPECIFIC SAFETY RULES.

SPECIFICATIONS

Guide Bar Length	250 mm
Chain Pitch	9.5 mm
Chain Gauge	1.1 mm
Saw Chain Type	AC1000/AC1001
Guide Bar Type	AG1000/AG1001
Chain Oil Tank Capacity	220 ml
Recommended Operating Temperature	-15°C-40°C

Recommended Storage Temperature		-20°C-70°C
Weight (with chain sheath)		1.89 kg
Measured sound power level L_{WA}		101.4 dB(A) K=2.36 dB(A) (PH1400E)
		103.6 dB(A) K=0.67 dB(A) (PH1420E)
		101 dB(A) K=2.3 dB(A) (PHX1600)
Sound pressure level at operator's ear L_{PA}		87.0 dB(A) K=3 dB(A) (PH1400E)
		89.7 dB(A) K=3 dB(A) (PH1420E)
		93 dB(A) K=3 dB(A) (PHX1600)
Guaranteed sound power level L_{WA} (measured according to 2000/14/EC)		104 dB(A)
Valuation of vibration $a_{h,v}$:	Front-assist handle	2.1 m/s ² K=1.5 m/s ² (PH1400E)
		3.54 m/s ² K=1.5 m/s ² (PH1420E)
		4.47 m/s ² K=1.5 m/s ² (PHX1600)
	Rear handle	2.5 m/s ² K=1.5 m/s ² (PH1400E)
		2.64 m/s ² K=1.5 m/s ² (PH1420E)
		1.93 m/s ² K=1.5 m/s ² (PHX1600)

- The above parameters are tested and measured equipped with power head PH1400E/PH1420E/PHX1600.
- The declared vibration total value has been measured in accordance with a standard test method and may be used for comparing one tool with another;

- The declared vibration total value may also be used in a preliminary assessment of exposure.

NOTICE: The vibration emission during actual use of the power tool can differ from the declared value in which the tool is used; In order to protect the operator, user should wear gloves and ear protectors in the actual conditions of use.

PACKING LIST

PART NAME	QUANTITY
Pole Saw Attachment	1
Chain Sheath	1
Dual-head Wrench	1
Operator's Manual	1

Recommended Bar and Chain for this Pole Saw

PART NAME	MODEL NUMBER
Guide Bar	AG1000/AG1001
Saw Chain	AC1000/AC1001

DESCRIPTION

KNOW YOUR POLE SAW ATTACHMENT (Fig. A)

1. End Cap
2. Soft Sleeve
3. Pole-saw Shaft
4. Dual-head Wrench
5. Wrench Holder
6. Cover-screw
7. Chain-sprocket Cover
8. Extension Pole (Optional, SOLD SEPARATELY)
9. Chain Sheath
10. Saw Chain
11. Guide Bar
12. Chain-tensioning Screw
13. Oil-tank Cap
14. Oil Tank
15. Bucking Spikes

ASSEMBLY

⚠ WARNING: If any parts are damaged or missing,

do not operate this product until the parts are replaced. Use of this product with damaged or missing parts could result in serious personal injury.

⚠ WARNING: Do not attempt to modify this product or create accessories not recommended for use with this pole saw. Any such alteration or modification is misuse and could result in a hazardous condition leading to possibly serious personal injury.

⚠ WARNING: To prevent accidental starting that could cause serious personal injury, always remove the battery pack from the machine when assembling parts.

CONNECTING THE POLE SAW ATTACHMENT TO THE POWER HEAD

This pole saw attachment is designed for use with EGO 56V LITHIUM-ION Power Head PH1400E/PH1420E/PHX1600.

See "INSTALLING AN ATTACHMENT TO THE POWER HEAD" section in the power head PH1400E/PH1420E/PHX1600 operator's manual.

CONNECTING THE EXTENSION POLE BETWEEN THE POWER HEAD AND THE POLE SAW ATTACHMENT (Optional)

The extension pole extends the cutting range. It should to be connected between the power head and the pole saw attachment.

Follow the process in the section "CONNECTING THE POLE SAW ATTACHMENT TO THE POWER HEAD" to install and secure the extension pole between the pole saw attachment and power head (Fig. C).

⚠ WARNING: Failure to secure the attachment and power head/extension pole as instructed above could result in serious injury or death.

⚠ WARNING: Never attach or adjust any attachment while the power head is running or with the battery installed. Failure to stop the motor and remove the battery may cause serious personal injury.

OPERATION

⚠ DANGER: Never cut near power lines, electric cords, or other electric sources. If the bar and chain jams on any electrical cord or line, **DO NOT TOUCH THE BAR, CHAIN OR THE ALUMINUM POLE! THEY CAN BECOME ELECTRICALLY LIVE AND MAY BE VERY DANGEROUS.**

Continue to hold the pole saw by the insulated rear handle or lay it down and away from you in a safe manner. Disconnect the electrical service to the damaged line or

cord before attempting to free the bar and chain from the line or cord. Contact with the bar, chain, other conductive parts of the pole saw, or live electric cords or lines could result in death by electrocution or serious injury.

⚠ WARNING: Do not allow familiarity with this product to make you careless. Remember that a careless fraction of a second is sufficient to inflict serious injury.

⚠ WARNING: Always wear eye protection, along with hearing protection. Failure to do so could result in objects being thrown into your eyes and other possible serious injuries.

Before each use, inspect the entire product for damaged, missing, or loose parts such as screws, nuts, bolts, caps, etc. Tighten securely all fasteners and caps and do not operate this product until all missing or damaged parts are replaced.

⚠ WARNING: To prevent serious personal injury, remove the battery pack from the tool before servicing, cleaning, changing attachments or removing material from the unit.

APPLICATIONS

You may use this product for the purpose listed below:

- Limbing
- Pruning

NOTICE: The tool is to be used only for its prescribed purpose. Any other use is deemed to be a case of misuse.

FILLING OILTANK WITH BAR AND CHAIN LUBRICANT

⚠ WARNING: Do not smoke or bring any fire or flame near the oil or the pole saw. Oil may spill and cause a fire.

NOTICE: The pole saw is not filled with oil at the time of purchase. It is essential to fill the tank with chain oil before use. Chain life and cutting capacity depend on optimum lubrication. The chain is automatically lubricated with chain oil during operation. Oil level should also be checked after every 20 minutes of use and refilled as needed.

1. Remove the battery pack from the power head.
2. Clean the oil tank cap and the area around it to ensure that no dirt falls into the oil tank.
3. Place the pole saw attachment upright and rotate the oil tank cap counterclockwise to remove it (Fig. D).
4. Carefully pour the bar and chain oil into the tank until it fills to the tank neck. Be careful not to let the oil spill from the opening. Wipe off any excess oil and close the oil tank cap.

NOTICE:

- Do not use dirty, used or other contaminated oils. Damage may occur to the bar or chain.

PREPARATION FOR CUTTING (Fig. B)

Refer to "Important Safety Instructions" earlier in this manual for appropriate safety equipment.

- Lift the tip of the guide bar to check for any sagging in the chain. The chain is correctly tensioned when there is no sag on the underside of the guide bar and the chain is snug, but it can be turned by hand without binding. If the tension requires adjustment, refer to the "REPLACING THE BAR AND CHAIN" section in the MAINTENANCE section of this manual for adjustment instructions.
- Check the tension of the cover screw before use. If it is loose, securely tighten the cover screw by turning it clockwise.
- Check the sharpness of cutting teeth on the saw chain and make sure the chain is well lubricated.
- Wear non-slip gloves for maximum grip and protection. Never stand directly under the limb you are cutting. Make sure that you have a secure and balanced footing. Watch out for obstacles such as tree stumps, roots and ditches, which could cause you to trip or stumble.
- Maintain a proper grip on the unit whenever the motor is running. Hold the unit firmly with both hands.
- For safe and better operation, put on the shoulder strap across the shoulder. Adjust the shoulder strap into a comfortable operating position. Following the instructions in the section "MOUNTING THE SHOULDER STRAP" in PH1400E/PH1420E/PHX1600 operator's manual to attach the shoulder strap onto the power head.

⚠ WARNING: The shoulder strap is also a quick release mechanism in hazardous situation. When an emergency occurs, take it off your shoulder immediately, no matter what way the strap is in.

TO START/STOP THE TOOL

See "STARTING/STOPPING THE POWER HEAD" section in the power head PH1400E/PH1420E/PHX1600 operator's manual.

BASIC CUTTING PROCEDURE (Fig. E & F)

Follow the steps below to prevent damage to tree or shrub bark. Do not use a back-and-forth sawing motion.

1. Make a shallow first cut (1/4 of limb diameter) on the underside of the limb close to the main limb or trunk.
2. Make a second cut from the top side of the limb

outboard from the first cut. Continue the cut through the limb until the limb separates from the tree. Be prepared to balance the weight of the tool when the limb falls.

3. Make a final cut close to trunk.

NOTICE: For second and final cuts (from top of limb or branch), hold the bucking spikes against the limb being cut (Fig. F). This will help steady the limb and make it easier to cut with light downward pressure. If you force the cut, damage to the bar, chain, or motor can result in.

4. Release the trigger on the power head as soon as the cut is completed.

NOTICE: Failure to follow proper cutting procedures will result in the bar and chain binding and becoming pinched or trapped in the limb. If this should happen:

1. Stop the motor and remove the battery pack.
2. If the limb can be reached from the ground, lift the limb while holding the saw. This should release the “pinch” and free the saw.
3. If the saw is still trapped, call a professional for assistance.

LIMBING AND PRUNING

This pole saw attachment is designed for trimming small branches and limbs up to 20cm in diameter. For best results, observe the following precautions.

1. Plan the cut carefully. Be aware of the direction in which the branch will fall.

⚠ WARNING: Branches may fall in unexpected directions. Do not stand directly under the branch being cut.

2. The most typical cutting application is to position the unit at an angle of 60° or less (Fig. G). As the angle of the pole saw shaft to the ground increases, the difficulty of making the first cut (from the underside of limb) increases.
3. Remove long branches in several stages.
4. Cut lower branches first to allow the top branches more room to fall.
5. Work slowly, keeping both hands on the saw with a firm grip. Maintain secure footing and balance.
6. Do not cut from a ladder; this is extremely dangerous. Leave such operations for professionals.
7. Do not make the flush cut next to the main limb or trunk until you have cut off much of limb to reduce the weight. Following proper cutting procedures will prevent stripping the bark from the main member.
8. Do not use the pole saw for felling or bucking.

9. To prevent electrocution, do not operate within 15m of overhead electrical lines and keep bystanders at least 15m away (Fig. G).

MAINTENANCE

⚠ WARNING: Before inspecting, cleaning or servicing the unit, stop the motor, wait for all moving parts to stop, and remove the battery pack. Failure to follow these instructions can result in serious personal injury or property damage.

⚠ WARNING: When servicing, use only identical replacement parts. Use of any other parts can create a hazard or cause product damage. To ensure safety and reliability, all repairs, other than the items listed in these maintenance instructions, should be performed by a qualified service technician.

GENERAL MAINTENANCE

Avoid using solvents when cleaning plastic parts. Most plastics are susceptible to damage from various types of commercial solvents and may be damaged by their use. Use clean cloths to remove dirt, dust, oil, grease, etc.

CLEAN THE UNIT

- After each use, remove the battery and clean debris from the chain and guide bar with a soft brush. Wipe the pole saw surface with a clean cloth moistened with a mild soap solution.
- Remove the chain-sprocket cover, and then use a soft brush to remove debris from the guide bar, saw chain, sprocket and chain-sprocket cover.
- Always clean out wood chips, saw dust, and dirt from the guide bar groove when replacing the saw chain.

NOTICE: Do not use any strong detergents on the plastic housing or the handle. They can be damaged by certain aromatic oils such as pine and lemon.

REPLACING THE BAR AND CHAIN

⚠ WARNING: Never touch or adjust the chain while the motor is running. The saw chain is very sharp; always wear protective gloves when performing maintenance to the chain.

NOTICE: When replacing the guide bar and chain, always use the specified bar and chain combination listed in the “Recommended Bar and Chain for this Pole Saw” section.

Disassembling the Worn Bar and Chain

1. Remove the battery, allow the pole saw to cool and tighten the oil tank cap.
2. Position the pole saw attachment on its side with the

chain-sprocket cover is facing upwards.

3. Wear gloves. Using the dual-head wrench provided, loosen the cover screw to remove the screw and the chain-sprocket cover. Clean the chain-sprocket cover with a dry cloth and save it for reassembly (Fig. H).
4. Remove the bar and chain from the mounting surface. Remove the worn chain from the bar.

NOTICE: If there is difficulty in removing the bar and chain from the mounting surface, place the pole saw upright, with one hand support the bar, to loosen the chain-tensioning screw counterclockwise with the other hand (Fig. I) and then remove the bar with the chain.

NOTICE: This is a good time to inspect the drive sprocket for excessive wear or damage.

Assembling the New Bar and Chain

1. Lay the new saw chain in a loop on a flat surface and straighten any kinks (Fig. J).
2. Place the chain drive links into the guide bar groove. Position the chain so there is a loop at the back of the guide bar (Fig. K).

Fig. K parts description see below:

K-1	Chain Drive Links
K-2	Guide-bar Groove

3. Hold the chain in position on the guide bar and place the loop around the sprocket of the pole saw.

NOTICE: Small directional arrows are engraved in the saw chain. Another directional arrow is molded into the tool body (Fig. L). When looping the saw chain onto the sprocket, make sure that the direction of the arrows on the saw chain will CORRESPOND to the direction of the arrow on the tool body. If they face in opposite directions, turn over the saw chain and guide bar assembly (Fig. M).

Fig. L parts description see below:

L-1	Sprocket
L-2	Tension-adjusting Pin
L-3	Alignment Bulges
L-4	Chain-tensioning Screw
L-5	Guide-bar Slot

4. Place the guide bar on the mounting surface by sliding the guide bar slot over the alignment bulges, making sure that the tension adjusting pin is inserted in the lower hole in the tail of the bar (Fig. L).

NOTICE: If there is difficulty in inserting the tension adjusting pin into the hole, adjust the chain-tensioning screw properly until the tension adjusting pin is located exactly in the hole.

5. Replace the chain-sprocket cover and the cover screw. Slightly tighten them.
6. Remove all the slack from the chain by turning the chain-tensioning screw clockwise until the chain seats snugly against the guide bar with the drive links in the guide bar groove and lift the tip of the guide bar to check for sag. Release the tip of the guide bar and turn the chain-tensioning screw once clockwise. Repeat this process until the sag is eliminated (Fig. N).
7. Hold the tip of the guide bar up and tighten the chain-sprocket-cover screw securely.

NOTICE: To extend the guide bar life, invert the bar occasionally.

NOTICE: If chain is too tight, it will not rotate. Loosen the chain-sprocket-cover screw slightly and turn the tensioning screw 1/4 turn counterclockwise. Lift the tip of the guide bar and retighten the chain-sprocket-cover screw securely. Assure that the chain will rotate without binding.

ADJUSTING THE CHAIN TENSION

CAUTION: The saw chain must be properly tensioned before using.

1. Stop the motor and remove the battery pack before adjusting the chain tension.
2. Loosen the cover screw to finger tight.
3. Turn the chain-tensioning screw clockwise to tension the chain. See the “**REPLACING THE BAR AND CHAIN**” section in this manual for additional information.
 - A cold chain is correctly tensioned when there is no slack on the underside of the guide bar and the chain is snug, but it can be turned by hand without binding. The chain must be re-tensioned whenever the flats on the drive links do not sit in the bar groove (Fig. O).
 - During normal saw operation, the temperature of the chain will increase. The drive links of a correctly tensioned warm chain will hang approximately 1.3mm out of the bar groove (Fig. P).

NOTICE: New chains tend to stretch; check chain tension frequently and tension as required.

NOTICE: A chain tensioned while it is warm may be too tight upon cooling. Check the cold tension before next use.

TRANSMISSION GEARS LUBRICATION

The transmission gears in the gear case need be lubricated periodically with gear grease. Check the gear case grease level about every 50 hours of operation by removing the sealing screw on the side of the case.

If no grease can be seen on the flanks of the gear, follow the steps below to fill with gear grease up to 3/4 capacity.

Do not completely fill the transmission gears.

1. Position the pole saw attachment on its side with sealing screw facing upwards (Fig. Q).
2. Use the dual-head wrench provided to loosen and remove the injection screw.
3. Use a grease syringe (not included) to inject some grease into the screw hole; do not exceed 3/4 capacity.
4. Tighten the sealing screw after injection.

SPROCKET IN GUIDE BAR LUBRICATION

The guide bar has a sprocket at its tip. It must be lubricated weekly with chain oil injected into the lubricating hole by a grease syringe (not included) to extend the guide bar life (Fig. R). Turn the guide bar and check that the lubrication holes and chain groove are free from impurities.

Fig. R parts description see below:

R-1	Lubricating Hole
R-2	Sprocket in Guide-bar Tip

TRANSPORTING AND STORING

1. Do not store or transport the pole saw attachment when it is running. Always remove the battery pack before storing or transporting.
2. Always place the guide bar sheath on the guide bar and chain before storing or transporting the pole saw attachment. Use caution to avoid the sharp teeth of the chain.
3. Clean the pole saw thoroughly before storing. Store the pole saw indoors, in a dry place that is locked and/or inaccessible to children and keep away from corrosive agents such as garden chemicals and de-icing salts.
4. If the pole saw attachment is removed from the power head and stored separately, fit the end cap on the attachment shaft to avoid dirt getting into the coupler.

Protecting the environment



Do not dispose of electrical equipment, used battery and charger into household waste! Take this product to an authorized recycler and make it available for separate collection. Electric machines must be returned to an environmentally compatible recycling facility.

TROUBLESHOOTING

EN

PROBLEM	CAUSE	SOLUTION
Motor does not run.	<ul style="list-style-type: none"> ■ The battery pack is not attached to the pole saw. ■ No electrical contact between the saw and battery. ■ The battery pack is depleted. ■ The lock-off button is not depressed before pressing the trigger. ■ The battery pack or power head is too hot. ■ Saw chain is bound in the wood. ■ Debris in bar groove. ■ Debris in chain-sprocket cover. 	<ul style="list-style-type: none"> ■ Attach the battery pack to the pole saw. ■ Remove battery, check contacts and reinstall the battery pack. ■ Charge the battery pack. ■ Press down the lock-off lever and hold it, then depress the trigger to turn on the pole saw. ■ Allow the battery pack or power head to cool until the temperature drops below 67°C. ■ Release the trigger; remove the saw chain and guide bar from the wood, then restart the pole saw. ■ Press the saw chain against the wood, move the pole saw back and forth to discharge the debris. ■ Remove battery pack, then remove chain-sprocket cover and clean out debris.
Motor runs, but chain does not rotate.	<ul style="list-style-type: none"> ■ Chain does not engage drive sprocket. 	<ul style="list-style-type: none"> ■ Remove the battery pack and reinstall the chain, making sure that the drive links on the chain are fully seated on the sprocket.
Pole saw does not cut properly.	<ul style="list-style-type: none"> ■ Insufficient chain tension. ■ Dull chain. ■ Chain installed backwards. ■ Worn chain. ■ Dry or excessively stretched chain. ■ Chain not in bar groove. 	<ul style="list-style-type: none"> ■ Remove the battery pack and readjust the chain tension, following the section “ADJUSTING THE CHAIN TENSION”. ■ Sharpen the chain cutters by a qualified service technician. ■ Remove the battery pack and reinstall the saw chain, following the section “REPLACING THE BAR AND CHAIN”. ■ Remove the battery pack and replace the chain following the section “REPLACING THE BAR AND CHAIN”. ■ Check the oil level. Refill the oil tank if necessary. ■ Remove the battery pack and reinstall the saw chain, following the section “REPLACING THE BAR AND CHAIN”.
Bar and chain running hot and smoking.	<ul style="list-style-type: none"> ■ Check chain tension for over tightened condition. ■ Chain oil tank is empty. ■ Debris in guide bar groove. 	<ul style="list-style-type: none"> ■ Remove the battery pack and re-tension the saw chain; see the section “ADJUSTING THE CHAIN TENSION”. ■ Filling bar and chain lubricant. ■ Clear the debris in the groove.

WARRANTY

EGO WARRANTY POLICY

Please visit the website egopowerplus.eu for full terms and conditions of the EGO Warranty policy.

LESEN SIE ALLE ANWEISUNGEN!

DE



LESEN SIE DIE BEDIENTUNGSANLEITUNG

⚠️ WARNUNG: Um die Sicherheit und Zuverlässigkeit zu gewährleisten, sollten alle Reparaturen nur von qualifizierten Servicetechnikern durchgeführt werden.

SICHERHEITSSYMBOL

Der Zweck von Sicherheitssymbolen besteht darin, Ihre Aufmerksamkeit auf mögliche Gefahren zu lenken. Die Sicherheitssymbole und deren Erklärungen verdienen Ihre vollste Aufmerksamkeit und Ihr Verständnis. Die Warnsymbole beseitigen nicht von sich aus die Gefahren. Ihre Anweisungen und Warnungen sind kein Ersatz für angemessene Unfallverhütungsmaßnahmen.

⚠️ WARNUNG: Achten Sie darauf, dass Sie, bevor Sie das Gerät benutzen, alle Sicherheitsanweisungen dieser Bedienungsanleitung gelesen und verstanden haben, einschließlich aller Gefahrenzeichen wie „**VORSICHT**“, „**WARNUNG**“ und „**ACHTUNG**“. Die Nichtbeachtung der unten angeführten Anweisungen kann zu Stromschlägen, Feuer und/oder schweren Personenschäden führen.

SYMBOLBEDEUTUNG

SYMBOL FÜR SICHERHEITSWARNUNGEN: Weist auf **GEFAHR**, eine **WARNUNG** oder **VORSICHT** hin. Kann zusammen mit anderen Symbolen oder Bildern verwendet werden.



⚠️ WARNUNG: Die Bedienung von Elektrogeräten kann dazu führen, dass Fremdkörper in Ihre Augen geschleudert werden und Sie dadurch schwerwiegende Augenschäden davontragen. Tragen Sie immer eine Schutzbrille, wenn möglich mit Seitenschutz, oder, falls nötig, einen vollen Gesichtsschutz, bevor Sie Arbeiten mit dem Elektrowerkzeug verrichten. Wir empfehlen Ihnen, einen Gesichtsschutz über Ihrer eigenen Brille oder eine herkömmliche Schutzbrille mit Seitenschutz zu tragen.

SICHERHEITSHINWEISE

Diese Seite zeigt und beschreibt die Sicherheitssymbole, die auf diesem Produkt erscheinen können. Lesen, verstehen und befolgen Sie die Anleitungen auf der Maschine, bevor Sie versuchen, die Maschine zusammenzubauen oder zu bedienen.

	Sicherheitswarnung	Weist auf mögliche Verletzungsgefahr hin.
	Lesen Sie die Bedienungsanleitung	Um das Verletzungsrisiko zu verringern, muss der Benutzer die Bedienungsanleitung lesen.
	Augenschutz tragen	Tragen Sie immer eine Schutzbrille, möglichst mit Seitenschutz, und einen Gesichtsschutz, wenn Sie das Gerät bedienen.
	Gehörschutz tragen	Der Lärm des Hochentasters kann zu Hörschäden führen. Verwenden Sie immer einen Gehörschutz (Ohrenstöpsel oder Kapselgehörschutz).
	Kopfschutz tragen	Tragen Sie einen geprüften Helm, um Ihren Kopf zu schützen.
	Schutzhandschuhe tragen	Schützen Sie Ihre Hände mit Handschuhen, wenn Sie die Säge und die Sägekette anfassen. Robuste, rutschfeste Handschuhe verbessern Ihre Griffsicherheit und schützen Ihre Hände.
	Tragen Sie Sicherheitsschuhe	Tragen Sie beim Gebrauch dieses Gerätes rutschfeste Sicherheitsschuhe.
	Halten Sie ausreichendenden Abstand von elektrischen Leitungen	Arbeiten Sie zur Vorbeugung gegen Stromschlag in mindestens 15 Metern Abstand von Oberleitungen. Eine Verwendung des Gerätes in der Nähe von Stromleitungen oder eine Berührung solcher Leitungen kann zu schweren Verletzungen oder zu Stromschlag mit Todesfolge führen.
	CE	Dieses Produkt erfüllt die anwendbaren EG-Richtlinien.

	UKCA	Dieses Produkt entspricht den geltenden Vorschriften des Vereinigten Königreichs.
	WEEE	Elektro- und Elektronik-Altgeräte dürfen nicht im Hausmüll entsorgt werden. Bringen Sie das Gerät zu einem zugelassenen Recyclinghof.
	Geräusch	Garantierter Schallleistungspegel. Geräuschemission an die Umgebung gemäß Richtlinie der Europäischen Gemeinschaft.
V	Volt	Spannung
mm	Millimeter	Länge oder Größe
cm	Zentimeter	Länge oder Größe
kg	Kilogramm	Gewicht
n ₀	Leerlauf-drehzahl	Drehzahl im Leerlauf
.../min	pro Minute	Umdrehungen pro Minute
	Gleichstrom	Art oder Eigenschaft der Stromzufuhr

ALLGEMEINE WARNUNGEN ZUR MASCHINENSICHERHEIT

⚠️ WARNUNG! Beachten Sie alle Sicherheitshinweise, Anweisungen, Abbildungen und technischen Daten, die diesem Gerät beiliegen. Die Nichtbeachtung der unten aufgeführten Anweisungen kann zu Stromschlägen, Bränden und/oder schweren Verletzungen führen.

BEWAHREN SIE ALLE WARNHINWEISE UND BEDIENUNGSANWEISUNGEN FÜR NACHSCHLAGEZWECKE AUF.

Der Begriff „Gerät“ in den Warnhinweisen bezieht sich auf netzbetriebene (kabelgebundene) oder akkubetriebene (kabellose) Geräte.

SICHERHEIT IM ARBEITSBEREICH

- Halten Sie den Arbeitsbereich stets sauber und gut beleuchtet. Unaufgeräumte oder dunkle Bereiche können Unfälle provozieren.
- Das Gerät darf nicht in einer explosionsgefährdeten Atmosphäre eingesetzt werden, wie z.B. in der Nähe zündfähiger Flüssigkeiten, Gase oder Stäube. Geräte erzeugen Funken, die Stäube oder Dämpfe entzünden können.
- Halten Sie Kinder und Schaulustige während des Gerätebetriebs fern. Ablenkungen können dazu führen, dass Sie die Kontrolle verlieren.

DE

ELEKTRISCHE SICHERHEIT

- Der Netzstecker des Geräts muss in die Steckdose passen. Der Netzstecker darf unter keinen Umständen modifiziert werden. Keine Adapterstecker an geerdeten Geräten benutzen. Nicht modifizierte Stecker und passende Steckdosen reduzieren die Stromschlaggefahr.
- Vermeiden Sie den Körperkontakt zu geerdeten Flächen wie zum Beispiel Rohrleitungen, Heizkörpern, Herden und Kühlschränken. Es besteht erhöhte Stromschlaggefahr, wenn Ihr Körper geerdet ist.
- Betreiben Sie das Gerät nicht bei Regen oder Nässe. Wasser, das in die Maschine eindringt, kann das Risiko eines Stromschlags oder einer Fehlfunktion erhöhen, die zu Verletzungen führen kann.
- Das Netzkabel darf nicht zweckentfremdet werden. Das Netzkabel darf nicht zum Tragen, Ziehen oder Herausziehen des Elektrowerkzeugs aus der Steckdose verwendet werden. Das Netzkabel muss vor Hitze, Öl, scharfen Kanten oder beweglichen Teilen ferngehalten werden. Durch beschädigte oder verknottete Kabel besteht erhöhte Stromschlaggefahr.
- Bei Gerätebetrieb im Freien muss ein für den Außeneinsatz geeignetes Verlängerungskabel verwendet werden. Die Stromschlaggefahr verringert sich bei Gebrauch eines Netzkabels, das für den Einsatz im Freien geeignet ist.
- Wenn sich der Einsatz des Geräts an einem feuchten Ort nicht vermeiden lässt, benutzen Sie eine Steckdose, die mit einem FI-Schalter gesichert ist. Die Verwendung einer Fehlerstromschutzeinrichtung reduziert die Stromschlaggefahr.

PERSÖNLICHE SICHERHEIT

- **Seien Sie wachsam, geben Sie darauf Acht, was Sie tun, und benutzen Sie Ihren gesunden Menschenverstand beim Betrieb eines Geräts. Benutzen Sie die Maschine nicht, wenn Sie müde sind oder unter dem Einfluss von Drogen, Alkohol oder Medikamenten stehen.** Ein Moment der Unachtsamkeit kann beim Gerätebetrieb zu ernsthaften Verletzungen führen.
- **Tragen Sie eine persönliche Schutzausrüstung. Tragen Sie immer einen Augenschutz.** Durch eine für die jeweiligen Bedingungen geeignete Schutzausrüstung wie etwa eine Staubschutzmaske, rutschfeste Schuhe, Helm oder Gehörschutz lässt sich die Verletzungsgefahr verringern.
- **Ungewollten Anlauf verhindern. Vor dem Anschließen an eine Steckdose und/oder einen Akku sowie vor dem Aufnehmen oder Transportieren des Geräts immer kontrollieren, ob der Hauptschalter in ausgeschalteter Position ist.** Unfälle sind vorprogrammiert, wenn Sie Geräte mit einem Finger am Hauptschalter tragen oder Elektrowerkzeuge mit aktiviertem Hauptschalter an eine Steckdose anschließen.
- **Ziehen Sie vor dem Einschalten des Geräts Einstellschlüssel oder Schraubenschlüssel ab.** Wird ein Schraubenschlüssel oder Schlüssel am rotierenden Geräteteil gelassen, besteht Verletzungsgefahr.
- **Nicht überstrecken. Achten Sie stets auf einen festen Stand und halten Sie das Gleichgewicht.** Dies ermöglicht in unerwarteten Situationen eine bessere Kontrolle über das Gerät.
- **Tragen Sie angemessene Kleidung. Tragen Sie keine weite Kleidung oder Schmuck. Halten Sie Ihr Haar und Ihre Kleidung von den beweglichen Teilen fern.** Weite Kleidung, Schmuck oder langes Haar können sich in den beweglichen Teilen verfangen.
- **Wenn Komponenten zum Anschluss an eine Absauganlage und an Auffangvorrichtungen mitgeliefert werden, achten Sie darauf, dass diese ordnungsgemäß befestigt und benutzt werden.** Die Verwendung einer Staubauffangvorrichtung kann Gefahren durch Staub reduzieren.
- **Auch wenn Sie sich wegen des häufigen Gebrauchs mit dem Gerät auskennen, sollten Sie sich nicht zu einer gewissen Nachlässigkeit verleiten und die Grundsätze der Maschinsicherheit außer Acht lassen.** Eine fahrlässige Handlung kann bereits im Bruchteil einer Sekunde zu schweren Verletzungen führen.

MASCHINENGEBRAUCH UND PFLEGE

- **Nicht zu viel Druck auf das Gerät ausüben. Stets das richtige Gerät für die jeweiligen Arbeiten benutzen.** Durch das passende Gerät lassen sich die Arbeiten besser und sicherer in dem jeweils vorgesehenen Tempo erledigen.
- **Verwenden Sie das Gerät nicht, wenn es sich mit dem Schalter weder ein- noch ausschalten lässt.** Ein Gerät, das sich nicht mehr ein- oder ausschalten lässt, ist gefährlich und muss repariert werden.
- **Ziehen Sie den Netzstecker aus der Steckdose bzw. nehmen Sie den Akku vom Gerät ab, sofern dies möglich ist, bevor Sie Einstellungen vornehmen, das Zubehör wechseln oder das Gerät verstauen.** Diese vorbeugenden Sicherheitsmaßnahmen verringern das Risiko eines unbeabsichtigten Anlaufs.
- **Unbenutzte Geräte sollten nicht in Reichweite von Kindern aufbewahrt werden. Personen, die das Gerät oder diese Anleitung nicht kennen, sollte die Benutzung des Geräts untersagt werden.** In den Händen ungeschulter Benutzer sind Geräte gefährlich.
- **Wartung von Geräten und Zubehör. Achten Sie auf falsch ausgerichtete oder fest sitzende Teile, Bruchstellen und sonstige Umstände, die den Gerätebetrieb beeinträchtigen können. Lassen Sie das Gerät bei Beschädigung vor dem Gebrauch reparieren.** Viele Unfälle entstehen durch schlecht gewartete Geräte.
- **Halten Sie Schneidegeräte scharf und sauber.** Sachgemäß gewartete Schneidegeräte mit scharfen Schneiden neigen weniger zum Festfahren und sind leichter zu kontrollieren.
- **Benutzen Sie das Gerät, Zubehör, Geräteteile usw. gemäß diesen Anweisungen und berücksichtigen Sie dabei die Arbeitsbedingungen und die auszuführenden Arbeiten.** Die Verwendung der Maschine für andere als die vorgesehenen Arbeiten kann zu einer gefährlichen Situation führen.
- **Halten Sie die Griffe und Griffflächen trocken, sauber und frei von Öl und Fett.** Rutschige Griffe und Griffflächen beeinträchtigen die sichere Handhabung des Geräts und führen in unerwarteten Situationen zum Verlust der Kontrolle über das Gerät.

BENUTZUNG UND WARTUNG DES AKKUS

- **Laden Sie den Akku nur mit dem vom Hersteller vorgegebenen Ladegerät auf.** Ein Ladegerät, das für einen bestimmten Akkutyp geeignet ist, kann bei der Benutzung eines anderen Akkus zu einer Brandgefahr werden.

- **Verwenden Sie das Gerät nur mit den eigens dafür vorgesehenen Akkus.** Bei Verwendung anderer Akkus besteht Verletzungs- und Brandgefahr.
- **Wenn der Akku nicht benutzt wird, halten Sie ihn von anderen metallischen Gegenständen fern, wie etwa Büroklammern, Münzen, Schlüssel, Nägel, Schrauben oder anderen kleinen Metallgegenständen, die eine Verbindung zwischen den Polen herstellen können.** Das Kurzschließen der Pole kann Verbrennungen oder Brände verursachen.
- **Bei unsachgemäßer Anwendung kann Flüssigkeit aus dem Akku austreten; Kontakt vermeiden. Falls Sie versehentlich mit Akkusäure in Berührung gekommen sind, spülen Sie mit Wasser. Falls Akkusäure in die Augen geraten ist, suchen Sie zudem einen Arzt auf.** Aus dem Akku austretende Flüssigkeit kann Reizungen oder Verätzungen verursachen.
- **Benutzen Sie keine beschädigten oder modifizierten Akkus oder Geräte.** Beschädigte oder modifizierte Akkus können sich unvorhergesehen verhalten und einen Brand, eine Explosion oder eine Verletzung hervorrufen.
- **Akkus oder Geräte vor Feuer oder extremen Temperaturen schützen.** Brände oder Temperaturen über 130 °C können eine Explosion verursachen.
- **Befolgen Sie alle Ladeanweisungen und laden Sie den Akku oder das Gerät nicht außerhalb des Temperaturbereichs auf, der in der Anleitung angegeben ist.** Das unsachgemäße Aufladen oder Laden außerhalb des angegebenen Temperaturbereichs kann den Akku beschädigen und die Brandgefahr erhöhen.

WICHTIGE SICHERHEITSHINWEISE

⚠️ WARNUNG! Beim Gebrauch elektrischer Gartengeräte sollten stets grundlegende Sicherheitsvorkehrungen beachtet werden, um Verletzungs-, Brand- und Stromschlaggefahren einzudämmen. Dazu gehören folgende Maßnahmen:

VOR DER BENUTZUNG SORGFÄLTIG LESEN

ZUM SPÄTEREN NACHSCHLAGEN AUFBEWAHREN

⚠️ VORSICHT! Nicht in der Nähe von Stromleitungen arbeiten. Das Gerät bietet keinen Schutz vor Stromschlag bei Berührung von Oberleitungen. Beachten Sie die örtlichen Bestimmungen über Sicherheitsabstände zu Stromleitungen und gewährleisten Sie vor dem Betrieb des Gerätes eine sichere Arbeitsposition.

SICHERHEITSHINWEISE ZU HOCHENTASTERN

- **Halten Sie alle Körperteile von der Sägekette fern, wenn der Hochentaster in Betrieb ist. Bevor Sie den Hochentaster starten, vergewissern Sie sich, dass die Sägekette nichts berührt.** Ein Augenblick der Unaufmerksamkeit beim Betrieb eines Hochentasters kann dazu führen, dass Ihre Kleidung oder Ihr Körper von der Kette erfasst wird.
- **Vermeiden Sie die unabsichtliche Berührung der still stehenden Sägekette oder der Führungsschienenstege.** Diese können sehr scharf sein. Tragen Sie bei der Handhabung des Hochentasters, der Sägekette oder der Führungsschiene immer Handschuhe und eine lange Hose oder Beinschützer.
- **Halten Sie den Hochentaster immer mit einer Hand am hinteren Griff und und mit der anderen Hand am vorderen Haltegriff.** Durch die Bedienung mit nur einer Hand können Benutzer, Helfer und/oder Umstehende schwer verletzt werden.
- **Halten Sie das Gerät nur an den isolierten Griffflächen fest, falls die Sägekette in Kontakt mit verborgenen Kabeln gerät.** Trifft die Kettensäge auf ein Stromführendes Kabel, besteht die Gefahr, dass die blanken Metallteile des Geräts ebenfalls Strom führen, sodass für den Bediener Stromschlaggefahr besteht.
- **Tragen Sie eine Schutzbrille und einen Gehörschutz. Weitere Schutzausrüstung für Kopf, Hände, Beine und Füße wird empfohlen.** Angemessene Schutzkleidung reduziert mögliche Verletzungen durch herumgeschleuderte Fremdkörper oder versehentlichen Kontakt mit der Sägekette.
- **Den Hochentaster nicht auf einem Baum stehend einsetzen.** Bei Benutzung des Hochentasters auf einem Baum besteht Verletzungsgefahr.
- **Immer auf festen Stand achten und den Hochentaster nur auf festem, sicherem und ebenem Untergrund einsetzen.** Rutschige oder wackelige Flächen wie zum Beispiel Leitern können zum Verlust des Gleichgewichts oder der Kontrolle über den Hochentaster führen.
- **Benutzen Sie niemals einen Hochentaster, der beschädigt oder fehlerhaft eingestellt oder nicht komplett und sicher zusammgebaut ist.** Die Sägekette muss ihre Bewegung einstellen, wenn Sie den Auslöseschalter loslassen.
- **Untersuchen Sie das Werkstück auf Nägel, Drähte oder andere Fremdkörper, bevor Sie es sägen.**

- **Wenn Sie einen Ast durchtrennen, der unter Spannung steht, müssen Sie auf eventuelle Rückfederkräfte gefasst sein.** Wenn die Spannung in den Holzfasern freigesetzt wird, kann der unter Spannung stehende Ast zurückfedern und den Benutzer treffen und/oder der Hochentaster kann außer Kontrolle geraten.
- **Seien Sie besonders vorsichtig beim Schneiden von Buschwerk und jungen Trieben.** Das dünne Schnittgut kann von der Sägekette erfasst werden und in Ihre Richtung geschleudert werden oder Sie aus dem Gleichgewicht bringen.
- **Durch einen aggressiven, zweckentfremdeten oder fehlerhaften Gebrauch des Hochentasters entsteht ein vorzeitiger Verschleiß der Schiene, Kette und/oder des Kettenrads.** Ferner besteht die Gefahr eines Ketten- oder Schienenbruchs, wodurch Rückschlag, Kettenspringen oder Herausschleudern von Schnittgut verursacht werden kann.
- **Benutzen Sie die Führungsschiene niemals als Hebel.** Eine verbogene Führungsschiene kann zum vorzeitigen Verschleiß der Schiene, Kette und/oder des Kettenrads führen. Ferner besteht die Gefahr eines Ketten- oder Schienenbruchs, wodurch Rückschlag, Kettenspringen oder Herausschleudern von Schnittgut verursacht werden kann.
- **Tragen Sie den Hochentaster mit beiden Händen an den Griffen und mit ausgeschalteter Säge. Wenn Sie den Hochentaster transportieren oder lagern, bringen Sie immer die Führungsschienenabdeckung an.** Bei sachgemäßer Handhabung des Hochentasters ist die Wahrscheinlichkeit eines versehentlichen Kontakts mit der laufenden Sägekette geringer.
- **Wenn die Messer in Bewegung sind, darf das Schnittgut nicht festgehalten oder mit der Hand entfernt werden. Stellen Sie sicher, dass der Schalter in der Aus-Position ist, wenn Sie eingeklemmtes Material entfernen.** Nach dem Ausschalten bewegt sich die Sägekette noch eine Zeit lang weiter. Ein Moment der Unachtsamkeit bei der Arbeit mit dem Hochentaster kann zu schweren Verletzungen führen.
- **Befolgen Sie die Anweisungen zum Schmieren, Spannen der Kette und zum Zubehörwechsel.** Eine fehlerhaft gespannte oder geschmierte Kette kann entweder reißen oder die Rückschlaggefahr erhöhen. Halten Sie die Schneidkanten scharf und sauber, um beste Leistung zu erzielen und die Verletzungsgefahr zu verringern.
- **Halten Sie die Griffe trocken, sauber und frei von Öl oder Fett.** Schmierige, ölige Griffe sind rutschig und führen zum Kontrollverlust.
- **Sägen Sie nur Holz. Benutzen Sie den Hochentaster nicht für Zwecke, für die er nicht vorgesehen ist. Zum Beispiel: Schneiden Sie mit dem Hochentaster keinen Kunststoff, kein Mauerwerk und keine Baumaterialien, die nicht aus Holz sind.** Die Verwendung des Hochentasters für Aufgaben, die von ihrem bestimmungsgemäßen Zweck abweichen, kann zu gefährlichen Situationen führen.
- **Verwenden Sie den Hochentaster nicht bei schlechtem Wetter und insbesondere nicht bei Gewitter.** Bei Gewitter besteht die Gefahr eines Blitzschlags.
- **Schalten Sie den Motor aus und nehmen Sie den Akku ab, wenn Sie das Gerät unbeaufsichtigt lassen.**
- **Lagern Sie nicht benutzte Geräte nicht im Freien.** Geräte, die nicht verwendet werden, sind ohne Akku an einem trockenen und hohen oder abgeschlossenen Ort außer Reichweite von Kindern aufzubewahren.
- **Beschädigte Teile prüfen.** Wird eine Schutzvorrichtung oder ein anderes Teil beschädigt, muss vor der weiteren Verwendung des Produkts sorgfältig geprüft werden, ob es noch ordnungsgemäß funktioniert und für den vorgesehenen Zweck geeignet ist. Überprüfen Sie bewegliche Teile auf korrekte Justierung, fest sitzende Teile, Bruchstellen sowie richtige Montage und alle übrigen Umstände, die die Funktion beeinträchtigen können. Eine Schutzvorrichtung oder ein anderes Teil, das beschädigt ist, sollte von einer autorisierten Servicewerkstatt sachgemäß repariert oder ersetzt werden, sofern nichts Anderes in dieser Bedienungsanleitung angegeben ist.

WEITERE WARNHINWEISE

- **Den Akku nicht im Regen oder an nassen Orten aufladen.**
- **Nur mit akkus und ladegeräten verwenden, die in abb. A aufgeführt sind.**
- **Vor dem Entsorgen muss der Akku aus dem Gerät entfernt werden.**
- **Der Akku muss sicher entsorgt werden.**
- **Akkus nicht ins Feuer werfen.** Die Zellen können explodieren. Besondere Anweisungen für die Entsorgung sind den örtlichen Vorschriften zu entnehmen.
- **Den Akku nicht öffnen oder zerstören.** Der auslaufende Elektrolyt ist ätzend und kann Augen

oder Haut schädigen. Bei Verschlucken besteht Vergiftungsgefahr.

⚠ VORSICHT! Der Elektrolyt besteht aus verdünnter Schwefelsäure und ist schädlich für Haut und Augen. Er ist leitfähig und korrosiv.

- **Lassen Sie beim Umgang mit dem Akku Vorsicht walten, um den Akku nicht mit leitenden Materialien wie Ringen, Armbändern und Schlüsseln kurzzuschließen.** Der Akku oder der elektrische Leiter können überhitzen und Verbrennungen verursachen.
- **Akkubetriebene Werkzeuge müssen nicht an eine Steckdose angeschlossen werden; sie sind daher immer einsatzbereit.** Seien Sie sich möglicher Gefahren bewusst, selbst wenn das Werkzeug nicht eingeschaltet ist. Lassen Sie bei Wartungsarbeiten oder Reparaturen Vorsicht walten.
- **Entfernen Sie den Akku, bevor Sie das Gerät reparieren, reinigen oder Material aus dem Gerät entfernen.**
- **Ersatzteile** - Verwenden Sie für die Wartung nur identische EGO Ersatzteile. Bei anderen Zubehörteilen oder Aufsätzen besteht erhöhte Verletzungsgefahr.
- **Waschen Sie das Gerät nicht mit dem Wasserschlauch; lassen Sie kein Wasser in den Motor und die elektrischen Verbindungen gelangen.**
- **Falls Situationen auftreten, die nicht in dieser Bedienungsanleitung behandelt werden, gehen Sie vorsichtig und vernünftig vor. Reparaturanfragen richten Sie bitte an das EGO-Servicezentrum.**
- **Heben Sie diese Anleitung auf.** Schlagen Sie gegebenenfalls darin nach und verwenden Sie sie, um Andere in die Verwendung des Geräts einzuweisen. Falls Sie dieses Werkzeug an Andere verleihen, händigen Sie ihnen auch diese Anleitung aus, um einem Missbrauch des Geräts und möglichen Verletzungen vorzubeugen.

HEBEN SIE DIESE ANLEITUNG AUF

ANMERKUNG: WEITERE SPEZIFISCHE SICHERHEITSHINWEISE FINDEN SIE IN DER BETRIEBSANLEITUNG IHRES KOMBIMOTORS.

TECHNISCHE DATEN

Länge der Führungsschiene	250 mm
Kettenteilung	9,5 mm
Kettengliedlänge	1,1 mm
Sägekettentyp	AC1000/AC1001

Führungsschienentyp	AG1000/AG1001	
Volumen Kettenöltank	220 ml	
Betriebstemperatur	-15 °C - 40 °C	
Lagertemperatur	-20 °C - 70 °C	
Gewicht (mit Kettenhülle)	1,89 kg	
Gemessener Schalleistungspegel L_{WA}	101,4 dB(A) K=2,36 dB(A) (PH1400E)	
	103,6 dB(A) K=0,67 dB(A) (PH1420E)	
	101 dB(A) K=2,3 dB(A) (PHX1600)	
Schalldruckpegel am Ohr des Bedieners L_{PA}	87,0 dB(A) K=3 dB(A) (PH1400E)	
	89,7 dB(A) K=3 dB(A) (PH1420E)	
	93 dB(A) K=3 dB(A) (PHX1600)	
Gewährleisteter Schalleistungspegel L_{WA} (nach 2000/14/EG)	104 dB(A)	
Vibration a_h	Vorderer Haltegriff	2,1 m/s ² K=1,5 m/s ² (PH1400E)
		3,54 m/s ² K=1,5 m/s ² (PH1420E)
		4,47 m/s ² K=1,5 m/s ² (PHX1600)
	Hinterer Griff	2,5 m/s ² K=1,5 m/s ² (PH1400E)
		2,64 m/s ² K=1,5 m/s ² (PH1420E)
		1,93 m/s ² K=1,5 m/s ² (PHX1600)

- Oben genannte Parameter wurden mit dem Kombimotor PH1400E/PH1420E/PHX1600 getestet und gemessen.
- Der angegebene Schwingungs-Gesamtwert wurde in Übereinstimmung mit einer Standard-Testmethode gemessen und kann verwendet werden, um Werkzeuge miteinander zu vergleichen.
- Der angegebene Schwingungs-Gesamtwert kann auch als einleitende Feststellung der Belastung verwendet werden.

HINWEIS: Die Schwingungsemissionen während des eigentlichen Betriebs des Elektrowerkzeuges können sich von dem angegebenen Wert, in dem das Werkzeug genutzt wird, unterscheiden. Zum Schutz des Benutzers sollten Handschuhe und ein Gehörschutz während des Betriebs getragen werden.

PACKLISTE

TEILNAME	MENGE
Hochtaster-Anbauwerkzeug	1
Kettenschutzhülle	1
Doppelschlüssel	1
Bedienungsanleitung	1

Empfohlene Führungsschiene und Kette für diesen Hochtaster

BEZEICHNUNG DES TEILS	MODELLNUMMER
Führungsschiene	AG1000/AG1001
Sägekette	AC1000/AC1001

BESCHREIBUNG

LERNEN SIE IHR HOCHTASTER ANBAUWERKZEUG KENNEN (Abb. A)

1. Schutzkappe
2. Flexible Muffe
3. Hochtasterstiel
4. Doppelschlüssel
5. Schlüsselhalter
6. Abdeckungsschraube
7. Kettenradabdeckung
8. Verlängerungsstange (Optional, SEPARAT ERHÄLTICH)

9. Kettenschutzhülle
10. Sägekette
11. Führungsschiene
12. Kettenspannschraube
13. Öltankverschluss
14. Öltank
15. Prelldornen

MONTAGE

⚠️ WARNUNG: Wenn irgendwelche Teile beschädigt sind oder fehlen, dann verwenden Sie das Produkt nicht, bis alle Teile ersetzt worden sind. Die Verwendung dieses Produkts mit beschädigten oder fehlenden Teilen kann zu schweren Verletzungen führen.

⚠️ WARNUNG: Versuchen Sie nicht, dieses Produkt zu verändern oder Zubehörteile zu verwenden, die nicht für die Benutzung mit diesem Hochtaster empfohlen sind. Derartige Änderungen oder Umbauten stellen einen unsachgemäßen Gebrauch dar und können zu gefährlichen Umständen und ernsthaften Verletzungen führen.

⚠️ WARNUNG: Um einen unbeabsichtigten Anlauf und dadurch hervorgerufene schwere Verletzungen zu verhindern, muss der Akku beim Montieren von Teilen immer zuerst vom Gerät abgenommen werden.

INSTALLATION DES HOCHTASTER AM KOMBIMOTOR

Dieses Hochtaster-Anbauwerkzeug ist zur Verwendung mit dem EGO Kombimotor PH1400E/PH1420E/PHX1600 mit 56V LITHIUM-IONEN-AKKU bestimmt.

Siehe Abschnitt „**INSTALLATION EINES ANBAUWERKZEUGS AN DEN KOMBIMOTOR**“ in der Betriebsanleitung des Kombimotors PH1400E/PH1420E/PHX1600.

INSTALLATION DER VERLÄNGERUNGSTANGE ZWISCHEN KOMBIMOTOR UND HOCHTASTER-ANBAUWERKZEUG (Optional)

Die Verlängerungsstange erweitert den Schnittbereich. Sie ist zwischen den Kombimotor und das Hochtaster-Anbauwerkzeug einzusetzen.

Folgen Sie zur Installation und Sicherung der Verlängerungsstange zwischen Hochtaster-Anbauwerkzeug und Kombimotor den Schritten im Abschnitt „**INSTALLATION DES HOCHTASTER-ANBAUWERKZEUGS AM KOMBIMOTOR**“ (Abb. C).

⚠️ WARNUNG: Werden das Anbauwerkzeug und der Kombimotor/die Verlängerungsstange nicht wie oben beschrieben gesichert, kann dies zu schweren Verletzungen oder zum Tod führen.

⚠️ WARNUNG: Anbauwerkzeuge dürfen in keinem Fall bei laufendem Kombimotor oder mit eingesetztem Akku installiert oder eingestellt werden. Der Motor muss ausgeschaltet und der Akku abgenommen werden, da sonst die Gefahr schwerer Verletzungen besteht.

BEDIENUNG

⚠️ VORSICHT: Auf keinen Fall in der Nähe von Hochspannungsleitungen, Stromkabeln oder anderen Stromquellen arbeiten. Sollten die Schiene und Kette an einer Stromleitung hängenbleiben, **DÜRFEN DIE SCHIENE, DIE KETTE ODER DIE ALUMINIUMSTANGE NICHT BERÜHRT WERDEN! SIE KÖNNEN STROM FÜHREN UND SEHR GEFÄHRLICH SEIN.** Halten Sie den Hochtaster weiterhin am isolierten hinteren Griff fest oder legen Sie ihn mit einem gewissen Sicherheitsabstand auf den Boden. Stellen Sie die Stromversorgung der beschädigten Leitung oder des Kabels ab, bevor Sie versuchen, die Schiene und die Kette aus der Elektroleitung zu entfernen. Eine Berührung der Schiene, der Kette oder anderer leitender Teile des Hochtasters oder stromführender Stromleitungen kann zum Tod durch Stromschlag oder zu schweren Verletzungen führen.

⚠️ WARNUNG: Vermeiden Sie es, dass die Vertrautheit mit dem Produkt zu Nachlässigkeit führt. Denken Sie daran, dass ein kurzer Moment der Unachtsamkeit zu ernsthaften Verletzungen führen kann.

⚠️ WARNUNG: Tragen Sie immer einen Augenschutz mit Seitenschutz. Andernfalls besteht die Gefahr, dass Gegenstände in Ihre Augen geschleudert werden oder andere schwere Verletzungen hervorgerufen werden.

Inspezieren Sie das gesamte Produkt vor jeder Benutzung auf beschädigte, fehlende oder lockere Teile, wie z. B. Schrauben, Muttern, Bolzen, Abdeckungen usw. Ziehen Sie alle Befestigungsteile und Abdeckungen an und bedienen Sie das Produkt nicht, bis alle beschädigten oder fehlenden Teile ersetzt worden sind.

⚠️ WARNUNG: Um schwere Verletzungen zu verhindern, nehmen Sie den Akku vom Motor ab, bevor Sie das Gerät warten, reinigen, Anbauwerkzeuge auswechseln oder Material aus dem Gerät entfernen.

ANWENDUNGEN

Sie können dieses Produkt für den unten aufgeführten Zweck einsetzen:

- Entasten
- Beschneiden

HINWEIS: Das Gerät darf nur für seinen vorgeschriebenen Zweck verwendet werden. Jede andere Verwendung gilt als Missbrauch.

BEFÜLLEN DES ÖLTANKS MIT SCHIENEN- UND KETTEN-SCHMIERMITTEL

⚠️ WARNUNG: Rauchen Sie nicht und halten Sie Feuer oder Flammen vom Öl und dem Hochtaster fern. Das Öl kann auslaufen und einen Brand verursachen.

HINWEIS: Zum Zeitpunkt des Kaufs ist der Hochtaster nicht mit Öl befüllt. Der Tank muss vor dem Gebrauch mit Kettenöl gefüllt werden. Die Lebensdauer der Kette und die Sägekapazität hängen von der optimalen Schmierung ab. Während des Betriebs wird die Kette automatisch mit Kettenöl geschmiert. Der Ölstand sollte alle 20 Betriebsminuten überprüft und gegebenenfalls nachgefüllt werden.

1. Nehmen Sie den Akkusatz vom Kombimotor ab.
2. Säubern Sie den Öltankverschluss und den Bereich um den Verschluss, um sicherzustellen, dass kein Schmutz in den Öltank gelangen kann.
3. Stellen Sie das Hochtaster-Anbauwerkzeug aufrecht und schrauben Sie den Öltankverschluss gegen den Uhrzeigersinn ab (Abb. D).
4. Befüllen Sie den Tank vorsichtig bis zum oberen Rand mit Schienen- und Kettenöl. Achten Sie darauf, dass das Öl nicht aus der Tanköffnung schwappet. Wischen Sie übergelaufenes Öl ab und drehen Sie den Öltankverschluss wieder zu.

HINWEIS:

- Verwenden Sie keine verschmutzten, gebrauchten oder auf andere Weise kontaminierten Öle. Dies könnte die Schiene oder Kette beschädigen.

VORBEREITUNG FÜR DAS SÄGEN (Abb. B)

Lesen Sie den oben stehenden Abschnitt „Wichtige Sicherheitshinweise“ in dieser Bedienungsanleitung, um Informationen über die geeignete Schutzausrüstung zu erhalten.

- Heben Sie die Spitze der Führungsschiene an und überprüfen Sie die Kette auf Spiel. Die Kette ist korrekt gespannt, wenn kein Spiel an der Unterseite der Führungsschiene vorhanden ist und die Kette anliegt, sich jedoch manuell drehen lässt, ohne stecken zu bleiben. Falls die Kettenspannung eingestellt werden muss, siehe Einstellungsanweisungen im Punkt „**SCHIENEN- UND KETTENWECHSEL**“ im Abschnitt **WARTUNG** dieser Bedienungsanleitung.
- Überprüfen Sie vor Gebrauch die Schraube der Abdeckung auf Festsitz. Ist die Schraube der Abdeckung locker, ziehen Sie sie im Uhrzeigersinn sicher fest.
- Vergewissern Sie sich, dass die Sägezähne der Kette scharf sind und die Kette gut geschmiert ist.
- Tragen Sie rutschfeste Handschuhe, um für maximalen Halt und Schutz zu sorgen. Stellen Sie sich nie direkt unter den Ast, den Sie gerade absägen. Vergewissern Sie sich, dass Sie fest stehen und das Gleichgewicht halten. Halten Sie nach Hindernissen Ausschau, wie zum Beispiel nach Baumstümpfen, Wurzeln und Gräben, die Sie zum Stolpern oder Stürzen bringen können.
- Halten Sie das Gerät gut mit beiden Händen fest, während der Motor läuft.
- Legen Sie zum sicheren und einfacheren Arbeiten den Schultergurt an. Passen Sie den Schultergurt so an, dass die Arbeitsposition bequem ist. Folgen Sie den Anleitungen in dem Abschnitt „**BEFESTIGUNG DES SCHULTERGURTES**“ in dem PH1400E/PH1420E/PHX1600 Handbuch, um den Schultergurt am Kombimotor anzubringen.

⚠ WARNUNG: Der Schultergurt ist zudem ein Schnelllösemechanismus in gefährlichen Situationen. Nehmen Sie ihn bei einem Notfall sofort von Ihrer Schulter, ganz gleich in welcher Weise der Schultergurt umgelegt ist.

START/STOPP DES WERKZEUGS

Siehe Abschnitt „**START/STOPP DES KOMBIMOTORS**“ in der Betriebsanleitung des Kombimotors PH1400E/PH1420E/PHX1600.

GRUNDLEGENDE SCHNITTAUSFÜHRUNG (Abb. E und F)

Halten Sie sich an unten stehende Schritte, um Schäden am Baum oder an der Rinde zu vermeiden. Bewegen Sie die Säge nicht vor und zurück.

1. Führen Sie einen ersten oberflächlichen Schnitt (1/4 des Astdurchmessers) auf der Unterseite des Astes neben dem Hauptast oder Stamm aus.

2. Nehmen Sie einen zweiten Schnitt auf der Oberseite des Astes außerhalb des ersten Schnittes vor. Sägen Sie weiter durch den Ast, bis der Ast vom Baum abbricht. Stellen Sie sich beim Fallen des Astes darauf ein, das Gewicht des Werkzeugs abzufangen.
3. Führen Sie einen abschließenden Schnitt direkt am Stamm aus.

HINWEIS: Stützen Sie beim zweiten und abschließenden Schnitt (von der Oberseite des Astes oder Zweigs) die Prelldornen gegen den zu sägenden Ast (Abb. F). Dadurch wird der Ast festgehalten und lässt sich mit leichtem Abwärtsdruck einfacher sägen. Durch Gewaltanwendung beim Sägen können die Schiene, die Kette oder der Motor beschädigt werden.

4. Lassen Sie den Auslöser am Kombimotor los, sobald der Schnitt ausgeführt ist.

HINWEIS: Werden die genannten Schritte beim Sägen nicht richtig angewandt, können die Schiene und die Kette klemmen und im Ast stecken bleiben. In einem solchen Fall ist wie folgt vorzugehen:

1. Schalten Sie den Motor aus und nehmen Sie den Akku ab.
2. Falls der Ast vom Boden aus erreicht werden kann, heben Sie den Ast an, während Sie die Säge festhalten. Auf diese Weise sollte sich die Säge aus dem Ast ziehen lassen.
3. Bleibt die Säge dennoch weiterhin stecken, wird empfohlen, fachmännische Unterstützung heranzuziehen.

ENTASTEN UND BESCHNEIDEN

Dieses Hochentaster-Anbauwerkzeug ist zum Absägen von Zweigen und Ästen mit bis zu 20 cm Durchmesser bestimmt. Um beste Ergebnisse zu erzielen, sind folgende Vorsichtsmaßnahmen zu beachten.

1. Planen Sie den Schnitt sorgfältig. Beachten Sie die Richtung, in die der Ast fallen wird.

⚠ WARNUNG: Äste können in unerwartete Richtungen fallen. Stellen Sie sich nicht direkt unter den abzusägenden Ast.

2. Üblicherweise wird die Säge in einem Winkel von höchstens 60° gehalten (Abb. G). Je größer der Winkel zwischen Hochentasterstiel und Boden, desto schwieriger ist der erste Schnitt (von der Unterseite des Astes).
3. Sägen Sie lange Äste in mehreren Schritten ab.
4. Sägen Sie zuerst die unteren Äste ab, damit darüber liegende Äste mehr Platz zum Fallen haben.

5. Arbeiten Sie langsam und halten Sie dabei die Säge mit beiden Händen fest. Achten Sie immer auf festen Stand und auf Ihr Gleichgewicht.
6. Steigen Sie zum Sägen auf keine Leiter - dies ist äußerst gefährlich. Beauftragen Sie Fachleute mit derartigen Arbeiten.
7. Führen Sie den bündigen Schnitt am Hauptast oder am Stamm erst aus, wenn Sie den Ast zum größten Teil abgesägt haben, um das Gewicht zu verringern. Durch ein ordnungsgemäßes Schnittverfahren wird ein Abreißen der Rinde vom Hauptast vermieden.
8. Verwenden Sie den Hochentaster nicht zum Fällen oder Ablängen.
9. Arbeiten Sie zur Vorbeugung gegen Stromschlag in 15 Metern Mindestabstand von Oberleitungen und sorgen Sie dafür, dass Umstehende mindestens 15 m Abstand halten (Abb. G).

WARTUNG

⚠️ WARNUNG: Vor Überprüfung, Reinigung oder Reparatur des Geräts den Motor ausschalten, warten, bis alle beweglichen Teile zum Stillstand gekommen sind, und Akku abnehmen. Bei Nichtbeachtung dieser Anweisungen kann es zu schweren Verletzungen oder Sachschäden kommen.

⚠️ WARNUNG: Verwenden Sie für die Wartung nur identische Ersatzteile. Die Verwendung anderer Teile kann Unfälle und Schäden am Gerät hervorrufen. Um die Sicherheit und Zuverlässigkeit des Geräts zu gewährleisten, sind alle nicht in dieser Wartungsanleitung genannten Reparaturen von einem qualifizierten Kundendiensttechniker vornehmen zu lassen.

ALLGEMEINE WARTUNG

Verwenden Sie keine Lösungsmittel zum Reinigen von Kunststoffteilen. Die verschiedenen handelsüblichen Lösungsmittel greifen die meisten Kunststoffe an. Verwenden Sie saubere Lappen zum Entfernen von Schmutz, Staub, Öl, Fett usw.

REINIGUNG DES GERÄTES

- Nehmen Sie nach jedem Gebrauch den Akku ab und entfernen Sie mithilfe einer weichen Bürste anhaftenden Schmutz von der Kette und Führungsschiene. Wischen Sie die Oberfläche des Hochentasters mit einem sauberen Tuch ab, das Sie mit einer milden Seifenlösung anfeuchten.
- Nehmen Sie die Kettenradabdeckung ab und entfernen Sie dann mit einer weichen Bürste Ablagerungen von der Führungsschiene, der Sägekette, dem Kettenrad und der Kettenradabdeckung.

- Reinigen Sie die Nut der Führungsschiene immer von Holzschnitzeln, Sägestaub und Schmutz, wenn Sie die Sägekette auswechseln.

HINWEIS: Benutzen Sie keine starken Reiniger am Kunststoffgehäuse oder am Griff. Die Teile können von ätherischen Ölen wie z. B. Kiefern- oder Zitronenöl angegriffen werden.

AUSWECHSELN DER SCHIENE UND KETTE

⚠️ WARNUNG: Bei laufendem Motor darf die Kette keinesfalls berührt oder justiert werden. Die Sägekette ist sehr scharf. Für Wartungsarbeiten an der Kettensäge müssen immer Schutzhandschuhe angezogen werden.

HINWEIS: Wenn Sie die Führungsschiene und Kette auswechseln, verwenden Sie immer die im Abschnitt **„Empfohlene Führungsschiene und Kette für diesen Hochentaster“** angegebene Schienen-Ketten-Kombination.

Abmontieren der abgenutzten Schiene und Kette

1. Entfernen Sie den Akku, lassen Sie den Hochentaster abkühlen und drehen Sie den Verschluss des Öltanks fest zu.
2. Legen Sie das Hochentaster-Anbauwerkzeug auf die Seite, so dass die Kettenradabdeckung nach oben zeigt.
3. Ziehen Sie Handschuhe an. Lockern Sie mit dem im Lieferumfang enthaltenen Doppelschlüssel die Schraube der Abdeckung und nehmen Sie die Schraube und die Kettenradabdeckung ab. Reinigen Sie die Kettenradabdeckung mit einem trockenen Lappen und legen Sie die Abdeckung beiseite (Abb. H).
4. Nehmen Sie die Schiene und die Kette von der Befestigungsfläche ab. Nehmen Sie die abgenutzte Kette von der Schiene ab.

HINWEIS: Falls das Abnehmen der Schiene und der Kette von der Befestigungsfläche Schwierigkeiten bereitet, halten Sie den Hochentaster aufrecht, stützen Sie mit einer Hand die Schiene, schrauben Sie mit der anderen Hand die Kettenspannschraube gegen den Uhrzeigersinn ab (Abb. I) und nehmen Sie dann die Schiene mit der Kette ab.

HINWEIS: Dies ist ein guter Zeitpunkt, um das Antriebskettenrad auf übermäßigen Verschleiß oder Schäden zu untersuchen.

Montieren der neuen Schiene und Kette

1. Legen Sie die neue Sägekette auf eine ebene Fläche kreisförmig ab und richten Sie etwaige Knicke gerade (Abb. J).

2. Setzen Sie die Kettenantriebsglieder in die Nut der Führungsschiene. Positionieren Sie die Kette so, dass an der Rückseite der Führungsschiene eine Schlaufe ist (Abb. K).

Teilebezeichnung der Abb. K:

K-1	Kettenantriebsglieder
K-2	Führungsschienennut

3. Halten Sie die Kette auf der Führungsschiene fest und legen Sie sie um das Zahnrad des Hochentasters.

HINWEIS: In die Sägekette sind kleine Richtungs Pfeile gestanzt. Ein weiterer Richtungs Pfeil ist in das Gehäuse geprägt (Abb. L). Wenn Sie die Sägekette auf das Zahnrad legen, achten Sie darauf, dass die Pfeilrichtung auf der Sägekette mit der Pfeilrichtung am Gehäuse ÜBEREINSTIMMT. Wenn sie in unterschiedliche Richtungen zeigen, drehen Sie die Sägekette und die Führungsschiene um (Abb. M).

Teilebezeichnung der Abb. L:

L-1	Kettenrad
L-2	Spannstift
L-3	Ausrichtungswölbungen
L-4	Kettenspannschraube
L-5	Führungsschienenschlitz

4. Setzen Sie die Führungsschiene auf die Befestigungsfläche, indem Sie den Führungsschienenschlitz über die Ausrichtungswölbungen schieben. Achten Sie hierbei darauf, dass der Spannstift im unteren Loch am Ende der Führungsschiene eingesetzt wird (Abb. L).

HINWEIS: Falls das Einsetzen des Spannstifts in das Loch Schwierigkeiten bereitet, verstellen Sie die Kettenspannschraube, bis der Spannstift genau im Loch sitzt.

5. Setzen Sie die Kettenradabdeckung wieder auf und ziehen Sie die Abdeckungsschraube leicht fest.
6. Entfernen Sie Spiel aus der Kette, indem Sie die Kettenspannschraube im Uhrzeigersinn drehen, bis die Kette exakt an der Führungsschiene anliegt und die Antriebsglieder in der Nut der Führungsschiene sitzen. Heben Sie die Spitze der Führungsschiene an und prüfen Sie auf Spiel. Lassen Sie die Spitze der Führungsschiene los und drehen Sie die Kettenspannschraube einmal im Uhrzeigersinn. Wiederholen Sie diesen Vorgang, bis die Kette nicht mehr durchhängt (Abb. N).
7. Halten Sie die Spitze der Führungsschiene hoch und ziehen Sie die Schraube der Kettenradabdeckung gut fest.

HINWEIS: Um die Lebensdauer der Führungsschiene zu verlängern, drehen Sie die Schiene gelegentlich um.

HINWEIS: Wenn die Kette zu straff gespannt ist, kann sie sich nicht drehen. Lockern Sie die Schraube der Kettenradabdeckung leicht und drehen Sie die Spannschraube um eine Vierteldrehung gegen den Uhrzeigersinn. Halten Sie die Spitze der Führungsschiene hoch und ziehen Sie die Schraube der Kettenradabdeckung wieder gut fest. Stellen Sie sicher, dass die Kette rotiert, ohne stecken zu bleiben.

EINSTELLEN DER KETTENSCHNITTSTÄRKE

⚠ VORSICHT: Die Sägekette muss korrekt vor der Benutzung gespannt werden.

1. Stellen Sie den Motor ab und entfernen Sie den Akku, bevor Sie die Kettenspannung einstellen.
2. Lockern Sie die Abdeckungsschraube, so dass sie noch handfest sitzt.
3. Drehen Sie die Kettenspannschraube im Uhrzeigersinn, um die Kette zu spannen. Für weitere Informationen siehe „**SCHIENEN- UND KETTENWECHSEL**“ in dieser Bedienungsanleitung.
 - Eine kalte Kette ist korrekt gespannt, wenn kein Spiel an der Unterseite der Führungsschiene vorhanden ist und die Kette anliegt, sich jedoch manuell drehen lässt, ohne stecken zu bleiben. Die Kette muss immer neu gespannt werden, wenn die Abflachungen an den Antriebsgliedern nicht in der Nut der Schiene sitzen (Abb. O).
 - Während des normalen Sägebetriebs erhöht sich die Temperatur der Kette. Bei einer korrekt gespannten warmen Kette hängen die Kettenglieder etwa 1,3 mm aus der Nut der Schiene heraus (Abb. P).

HINWEIS: Neue Ketten neigen dazu sich zu dehnen.

Prüfen Sie deshalb die Kettenspannung regelmäßig und spannen Sie nach Bedarf nach.

HINWEIS: Eine Kette, die im warmen Zustand gespannt wurde, ist im erkalten Zustand möglicherweise zu straff gespannt. Prüfen Sie vor dem nächsten Gebrauch die Spannung der kalten Kette.

SCHMIERUNG DES GETRIEBES

Das Getriebe im Getriebegehäuse muss regelmäßig mit Getriebefett geschmiert werden. Entfernen Sie etwa alle 50 Betriebsstunden die Dichtungsschraube auf der Gehäuseseite und überprüfen Sie den Schmiermittelstand im Getriebegehäuse.

Ist auf den Seiten des Getriebes kein Fett zu sehen, füllen Sie das Getriebe gemäß untenstehenden Schritten zu 3/4 mit Getriebefett.

Getriebe nicht vollständig befüllen.

1. Legen Sie das Hochentaster-Anbauwerkzeug auf die Seite, so dass die Dichtungsschraube nach oben zeigt (Abb. Q).
2. Lockern Sie die Dichtungsschraube mit dem im Lieferumfang enthaltenen Doppelschlüssel und nehmen Sie sie ab.
3. Befüllen Sie das Gehäuse durch das Schraubenloch mit einer Fettspritze (nicht enthalten) bis zu höchstens 3/4 mit Getriebefett.
4. Ziehen Sie die Dichtungsschraube nach dem Fetteinspritzen wieder fest.

SCHMIERUNG DES FÜHRUNGSSCHIENEN-ZAHNRADS

Die Führungsschiene ist an der Spitze mit einem Zahnrad versehen. Um die Lebensdauer der Führungsschiene zu verlängern, muss das Zahnrad wöchentlich mit Kettenöl geschmiert werden, das mit einer Fettspritze (nicht enthalten) in das Schmierloch eingespritzt wird (Abb. R). Wenden Sie die Führungsschiene und prüfen Sie, ob die Schmierlöcher und Kettennut frei von Verunreinigungen sind.

Teilebezeichnung der Abb. R:

R-1	Schmierloch
R-2	Zahnrad an der Spitze der Führungsschiene

TRANSPORT UND LAGERUNG

1. Ein laufendes Hochentaster-Anbauwerkzeug darf nicht verstaut oder transportiert werden. Entfernen Sie vor dem Lagern oder Transportieren immer den Akku.
2. Schieben Sie immer die Führungsschienen-Schutzhülle über die Führungsschiene und Kette, bevor Sie den Hochentaster lagern oder transportieren. Nehmen Sie sich vor den scharfen Zähnen der Kette in acht.
3. Reinigen Sie den Hochentaster gründlich, bevor Sie ihn lagern. Lagern Sie den Hochentaster im Haus an einem trockenen Ort, der abgeschlossen und/oder für Kinder nicht erreichbar ist. Halten Sie ihn von zersetzenden Mitteln wie Gartenchemikalien oder Tausalzen fern.

4. Falls das Hochentaster-Anbauwerkzeug vom Kombimotor abgenommen und getrennt gelagert wird, setzen Sie die Schutzkappe auf den Schaft des Anbauwerkzeugs, damit kein Schmutz in die Kupplung gelangt.

Schutz der Umwelt



Elektrogeräte, alte Akkus und Ladegeräte dürfen nicht im Hausmüll entsorgt werden! Das Gerät muss einer offiziellen Recycling-Sammelstelle zur getrennten Entsorgung zugeführt werden.

Elektrogeräte müssen bei einem umweltfreundlichen Recycling-Betrieb abgegeben werden.

FEHLERBEHEBUNG

DE

PROBLEM	URSACHE	LÖSUNG
Motor läuft nicht	<ul style="list-style-type: none"> ■ Der Akku ist nicht am Hochentaster angebracht. ■ Es besteht kein elektrischer Kontakt zwischen Säge und Akku. ■ Der Akku ist leer. ■ Der Auslöser-Freigabeknopf wurde vor dem Betätigen des Ein-/Ausschalters nicht heruntergedrückt. ■ Akku oder Kombimotor sind zu heiß. ■ Sägekette ist im Holz eingeklemmt. ■ Sägereste in der Schienennut ■ Schmutz in der Kettenradabdeckung. 	<ul style="list-style-type: none"> ■ Akku am Hochentaster anschließen. ■ Akku herausnehmen, Kontakte überprüfen und wieder einsetzen. ■ Akku aufladen ■ Halten Sie den Hebel zum Entriegeln gedrückt und drücken Sie dann den Auslöser, um den Hochentaster einzuschalten. ■ Lassen Sie den Akku und den Kombimotor unter 67° C abkühlen. ■ Lassen Sie den Auslöser los; entfernen Sie die Sägekette und Führungsschiene aus dem Holz, starten Sie dann den Hochentaster erneut. ■ Drücken Sie die Sägekette gegen das Holz und bewegen Sie den Hochentaster vor und zurück, um die Sägereste zu beseitigen. ■ Entfernen Sie den Akku, nehmen Sie dann die Kettenradabdeckung ab und entfernen Sie die Sägereste.
Motor läuft, aber die Kette dreht sich nicht	<ul style="list-style-type: none"> ■ Kette läuft nicht über das Antriebsrad 	<ul style="list-style-type: none"> ■ Entfernen Sie den Akku und montieren Sie die Kette erneut. Achten Sie dabei darauf, dass die Antriebsglieder der Kette vollständig auf dem Kettenrad sitzen.
Hochentaster sägt nicht richtig.	<ul style="list-style-type: none"> ■ Ungenügende Kettenspannung ■ Stumpfe Kette ■ Kette verkehrt herum installiert ■ Abgenutzte Kette ■ Trockene oder übermäßig gedehnte Kette ■ Kette nicht in der Nut der Führungsschiene. 	<ul style="list-style-type: none"> ■ Entfernen Sie den Akku und stellen Sie die Kettenspannung gemäß Abschnitt „EINSTELLEN DER KETTENSpannung“ neu ein. ■ Lassen Sie die Kettenschneiden durch einen qualifizierten Kundendiensttechniker schleifen. ■ Entfernen Sie den Akku und setzen Sie die Sägekette gemäß Abschnitt „SCHIENEN- UND KETTENWECHSEL“ wieder ein. ■ Entfernen Sie den Akku und wechseln Sie die Sägekette gemäß Abschnitt „SCHIENEN- UND KETTENWECHSEL“. ■ Überprüfen Sie den Ölstand. Füllen Sie gegebenenfalls Öl nach. ■ Entfernen Sie den Akku und setzen Sie die Sägekette gemäß Abschnitt „SCHIENEN- UND KETTENWECHSEL“ wieder ein.

PROBLEM	URSACHE	LÖSUNG
Schiene und Kette laufen heiß und setzen Rauch frei	<ul style="list-style-type: none">■ Auf zu straffe Kettenspannung prüfen.■ Kettenöltank ist leer.■ Schmutzreste in der Nut der Führungsschiene	<ul style="list-style-type: none">■ Entfernen Sie den Akku und spannen Sie die Sägekette gemäß Abschnitt „EINSTELLEN DER KETTENSpannung“ neu.■ Füllen Sie Schienen- und Kettenschmiermittel nach.■ Entfernen Sie Schmutzreste aus der Nut.

GARANTIE

EGO GEWÄHRLEISTUNGSRICHTLINIE

Bitte besuchen Sie unsere website egopowerplus.eu mit den kompletten EGO Garantiebedingungen

LISEZ TOUTES LES INSTRUCTIONS !

FR



LISEZ LE MANUEL D'UTILISATION

⚠ AVERTISSEMENT : Pour garantir la sécurité et la fiabilité, toutes les réparations et tous les changements de pièce doivent être effectués par un réparateur qualifié.

SYMBOLES DE SÉCURITÉ

L'objectif des symboles de sécurité est d'attirer votre attention sur des dangers potentiels. Les symboles de sécurité et les explications les accompagnant doivent être lus avec attention et compris. Les symboles de mise en garde ne permettent pas par eux-mêmes d'éliminer les dangers. Les consignes et mises en garde ne se substituent pas à des mesures de prévention appropriées des accidents.

⚠ AVERTISSEMENT : Avant d'utiliser cet outil, veuillez à lire et à comprendre toutes les consignes de sécurité du guide d'utilisation, notamment tous les symboles d'alerte de sécurité comme « **DANGER** », « **AVERTISSEMENT** » et « **MISE EN GARDE** ». Ne pas respecter toutes les consignes listées ci-après peut provoquer un choc électrique, un incendie et/ou des blessures corporelles graves

SIGNIFICATION DES SYMBOLES

SYMBOLE DE MISE EN GARDE DE SÉCURITÉ : Indique un **DANGER**, un **AVERTISSEMENT** ou une **PRÉCAUTION**. Peut être utilisé en conjonction d'autres symboles ou pictogrammes.



⚠ AVERTISSEMENT : L'utilisation d'un outil électrique peut provoquer la projection d'objets étrangers dans vos yeux, ce qui peut provoquer des lésions oculaires graves. Avant de mettre un outil électrique en marche, portez toujours un masque de sécurité ou des lunettes de sécurité avec boucliers latéraux, ou un masque facial intégral quand cela est nécessaire. Nous vous recommandons de porter un Masque de Sécurité à Vision Panoramique par-dessus des lunettes de vue ou des lunettes de sécurité standards avec boucliers latéraux.

CONSIGNES DE SÉCURITÉ

Cette page décrit des symboles de sécurité pouvant être présents sur ce produit. Lisez, comprenez et respectez toutes les instructions présentes sur le produit avant d'essayer de l'assembler et de l'utiliser.

	Alerte de sécurité	Indique un danger potentiel de blessure corporelle.
	Lire le manuel d'utilisation	Pour réduire le risque de blessures, l'utilisateur doit lire la notice d'utilisation.
	Porter une protection oculaire	Toujours porter un masque de sécurité ou des lunettes de sécurité avec boucliers latéraux et un masque facial intégral lors de l'utilisation de ce produit.
	Porter une protection auditive	Le bruit généré par l'élagieuse sur perche peut léser vos capacités auditives. Toujours porter des barrières auditives (bouchons d'oreille ou casque anti-bruit) pour protéger vos capacités auditives.
	Porter une protection de la tête	Porter un casque de sécurité homologué pour protéger sa tête
	Porter des gants protecteurs	Protégez ses mains avec des gants pendant la manipulation de la tronçonneuse et de la chaîne. Les gants antidérapants pour travaux lourds améliorent votre préhension et protègent vos mains.
	Porter des chaussures de sécurité.	Porter des chaussures antidérapantes de sécurité pendant l'utilisation de cet équipement.
	Maintenir une distance suffisamment éloignée des lignes électriques.	Pour prévenir le risque d'électrocution, ne pas utiliser l'outil à moins de 15 m des lignes électriques surplombantes. Le contact avec des lignes électriques ou l'utilisation près de lignes électriques peut provoquer des blessures graves ou un choc électrique provoquant la mort.

	CE	Ce produit est conforme aux directives CE applicables.
	UKCA	Ce produit est conforme à la législation britannique applicable.
	WEEE	Les produits électriques usagés ne doivent pas être jetés avec les ordures ménagères. Apportez-les dans un centre de recyclage agréé.
	Bruit	Niveau de puissance acoustique garanti. Émission sonore dans l'environnement conforme à la directive de la communauté européenne.
V	Volt	Tension
mm	Millimètre	Longueur ou taille
cm	Centimètre	Longueur ou taille
kg	Kilogramme	Poids
n_0	Régime à vide	Vitesse de rotation sans charge
.../min	Par minute	Tours par minute
	Courant continu	Type ou caractéristique du courant

Le terme « machine » utilisé dans les consignes de sécurité désigne votre machine fonctionnant sur le secteur (filaire) ou sur batterie (sans fil).

FR

SÉCURITÉ DE L'AIRE DE TRAVAIL

- **Maintenez l'aire de travail propre et bien éclairée.**
Les endroits sombres ou désordonnés augmentent les risques d'accident.
- **N'utilisez pas les machines dans des atmosphères explosives, par exemple en présence de liquides, de gaz ou de poussières inflammables.** Les machines génèrent des étincelles pouvant enflammer poussières et vapeurs.
- **Veillez à ce que les enfants et les passants restent éloignés de la machine pendant l'utilisation.** Un moment d'inattention peut vous faire perdre le contrôle de l'outil.

SÉCURITÉ ÉLECTRIQUE

- **La fiche de la machine doit correspondre à la prise électrique. Ne modifiez jamais la prise de quelque manière que ce soit. N'utilisez jamais d'adaptateur avec des machines pourvues d'une mise à la terre.** Les fiches non modifiées et les prises électriques appropriées réduisent le risque de choc électrique.
- Évitez tout contact physique avec des surfaces mises à la terre ou mises à la masse, telles que tuyaux, radiateurs, fours et réfrigérateurs. Il y a un risque accru de choc électrique si votre corps est relié à la terre ou à la masse, directement ou indirectement.
- **N'utilisez pas la machine sous la pluie ou dans des conditions humides.** La pénétration d'eau dans la machine peut augmenter le risque de choc électrique ou de dysfonctionnement pouvant entraîner des blessures corporelles.
- **Prenez soin du câble d'alimentation. N'utilisez jamais le cordon d'alimentation pour porter, tirer ou débrancher la machine. Veillez à ce que le câble d'alimentation n'entre jamais en contact avec de l'huile, des pièces mobiles, des arêtes tranchantes, et ne soit jamais exposé à de la chaleur.** Les câbles d'alimentation endommagés ou emmêlés augmentent le risque de choc électrique.
- **Quand vous utilisez une machine en extérieur, utilisez une rallonge électrique adaptée à un usage en extérieur.** L'utilisation d'une rallonge conçue pour un usage en extérieur permet de réduire le risque de choc électrique.

CONSIGNES DE SÉCURITÉ GÉNÉRALES POUR LA MACHINE

⚠ AVERTISSEMENT! Lisez toutes les mises en garde, consignes, illustrations et spécifications fournies avec cette machine. Le non-respect des consignes figurant ci-dessous peut provoquer un choc électrique, un incendie et/ou des blessures graves.

CONSERVEZ TOUTES LES CONSIGNES DE SÉCURITÉ ET TOUTES LES INSTRUCTIONS POUR POUVOIR VOUS Y RÉFÉRER ULTÉRIEUREMENT.

- **S'il est impossible d'éviter d'utiliser une machine dans un endroit humide, utilisez une alimentation protégée par un disjoncteur de fuite à la terre (DDFT).** L'utilisation d'un DDFT réduit le risque de choc électrique.

SÉCURITÉ DES PERSONNES

- **Faites preuve de vigilance et de concentration sur ce que vous faites et exercez votre bon sens lors de l'utilisation d'une machine. N'utilisez pas une machine quand vous êtes fatigué(e), sous l'emprise de l'alcool, de stupéfiants ou de médicaments.** Un moment d'inattention pendant l'utilisation d'une machine peut provoquer des blessures corporelles graves.
- **Utilisez des équipements de protection individuelle. Portez toujours une protection oculaire.** L'utilisation d'équipements de protection appropriés aux conditions de travail, tels qu'un masque anti-poussières, des chaussures de sécurité antidérapantes, un casque et des protections auditives, permet de réduire les risques de blessures corporelles.
- Évitez les démarrages accidentels. Vérifiez que l'interrupteur marche/arrêt est dans la position arrêt avant de brancher la machine dans une prise électrique et/ou d'insérer la batterie, de le saisir ou de le transporter. Transporter des machines avec le doigt sur l'interrupteur marche/arrêt ou mettre sous tension des machines dont l'interrupteur est en position marche augmente le risque d'accidents.
- **Retirez toutes les clés de réglage et de serrage avant de mettre la machine en marche.** Une clé de réglage ou de serrage laissée sur une pièce rotative de la machine peut provoquer des blessures corporelles.
- **N'essayez pas de travailler des endroits difficiles à atteindre. Conservez en permanence des appuis des pieds solides et un bon équilibre.** Cela permet un meilleur contrôle de la machine en cas de situations inattendues.
- **Portez une tenue adaptée. Ne portez pas de vêtement ample ni de bijou. Maintenez vos cheveux et vos vêtements éloignés des pièces mobiles.** Les vêtements amples, les bijoux et les cheveux longs peuvent se prendre dans les pièces mobiles.
- **Si un outil est conçu pour être utilisé avec des dispositifs d'extraction et de récupération des poussières, veillez à ce que ces dispositifs soient raccordés et correctement utilisés.** L'utilisation de dispositifs de récupération des poussières permet de réduire les risques liés aux poussières.

- **Continuez à respecter les principes de sécurité même si vous vous sentez familiarisé(e) à l'utilisation de la machine.** La négligence peut provoquer des blessures graves en une fraction de seconde.

UTILISATION ET ENTRETIEN DE LA MACHINE

- **Ne forcez pas sur la machine. Utilisez une machine adaptée à votre travail.** L'utilisation d'une machine qui convient au travail à effectuer permet de réaliser ce travail plus efficacement, avec une sécurité accrue et au rythme pour lequel la machine a été conçue.
- **N'utilisez pas la machine si son interrupteur marche/arrêt ne permet pas de l'allumer et de l'éteindre.** Une machine qui ne peut pas être contrôlée avec son interrupteur marche/arrêt est dangereuse et doit être réparée.
- **Débranchez la fiche de l'alimentation électrique et/ou retirez la batterie, si amovible, de la machine avant tout réglage ou changement d'accessoire, et avant de ranger la machine.** De telles mesures de sécurité préventives réduisent le risque de démarrage accidentel de la machine.
- **Conservez la machine à l'arrêt hors de portée des enfants et ne laissez pas des personnes non familiarisées avec la machine ou les présentes consignes utiliser la machine.** Les machines sont dangereuses dans les mains d'utilisateurs non formés.
- **Entretenez les machines et les accessoires.** Contrôlez la machine pour vérifier qu'aucune pièce mobile n'est grippée ou mal alignée, qu'aucune pièce n'est cassée, et pour tout autre problème qui pourrait affecter son fonctionnement. Si elle est endommagée, faites réparer la machine avant utilisation. De nombreux accidents sont dus à des machines mal entretenues.
- **Veillez à ce que les machines de coupe restent affûtées et propres.** Des machines de coupe bien entretenues et affûtées risquent moins de se coincer et sont plus faciles à contrôler.
- **Utilisez la machine, ses accessoires, mèches/embouts et toutes les autres pièces conformément au présent mode d'emploi, en prenant en compte les conditions d'utilisation et le travail à effectuer.** L'utilisation de la machine à d'autres finalités que celles pour lesquelles elle a été conçue peut engendrer des situations dangereuses.
- **Maintenez les poignées et surfaces de préhension propres, sèches et exemptes d'huile et de graisse.** Les poignées et surfaces de préhension glissantes ne permettent pas de tenir et de contrôler la machine de manière sûre en cas de situations inattendues.

UTILISATION ET ENTRETIEN DE LA MACHINE SUR BATTERIE

- **Rechargez la batterie exclusivement avec le chargeur spécifié par le fabricant.** Un chargeur adapté à un type de batterie en particulier peut présenter un risque d'incendie s'il est utilisé avec un type de batterie différent.
- **Utilisez les machines uniquement avec la batterie indiquée.** L'utilisation de toute autre batterie peut engendrer un risque de blessures et d'incendie.
- **Lorsque la batterie n'est pas utilisée, elle doit être rangée à l'écart de tout objet métallique, tel que les trombones, pièces de monnaie, clés, clous, vis et tous les autres petits objets métalliques pouvant mettre en contact ses bornes.** Mettre en court-circuit les bornes de la batterie peut provoquer des brûlures et un incendie.
- **Si la batterie est soumise à des conditions d'utilisation excessives, du liquide peut s'en échapper. Évitez tout contact avec ce liquide. En cas de contact accidentel, rincez à grande eau. En cas de contact avec les yeux, vous devez en outre consulter un médecin.** Le liquide qui s'échappe de la batterie peut provoquer des irritations et des brûlures.
- **N'utilisez pas une batterie ou une machine endommagée ou modifiée.** Les batteries modifiées ou endommagées peuvent avoir un comportement imprévisible susceptible de provoquer un incendie, une explosion ou un risque de blessure.
- **N'exposez pas la batterie ou la machine à des flammes ou à une température excessive.** L'exposition au feu ou à des températures supérieures à 130 °C peut provoquer une explosion.
- **Respectez toutes les consignes de recharge et ne rechargez pas la batterie ou la machine hors de la plage de température spécifiée dans les consignes.** La recharge incorrecte ou à des températures hors de la plage spécifiée peut endommager la batterie et accroître le risque d'incendie.

CONSIGNES DE SÉCURITÉ IMPORTANTES

⚠ AVERTISSEMENT ! Quand vous utilisez des outils de jardin électriques, respectez toujours certaines précautions de sécurité élémentaires afin de réduire les risques d'incendie, de choc électrique et de blessure corporelle, parmi lesquelles :

LIRE ATTENTIVEMENT AVANT UTILISATION.

CONSERVER POUR CONSULTATION ULTÉRIEURE.

⚠ DANGER ! Ne pas utiliser près de lignes électriques. L'outil n'a pas été conçu pour fournir une protection contre les chocs électriques en cas de contact avec des lignes électriques surplombantes. Consultez les réglementations locales concernant les distances de sécurité par rapport aux lignes électriques surplombantes et vérifiez que la position d'utilisation est sûre et sécurisée avant d'allumer l'outil.

MISES EN GARDE DE SÉCURITÉ POUR L'ÉLAGEUSE SUR PERCHE

- **Maintenez toutes les parties de votre corps éloignées de la chaîne quand l'élagueuse sur perche est en fonctionnement. Avant de démarrer l'élagueuse sur perche, vérifiez que la chaîne n'est en contact avec aucun objet.** Un moment d'inattention pendant l'utilisation des élagueuses sur perche suffit pour que vos vêtements se prennent dans la chaîne ou que votre corps entre en contact avec celle-ci.
- **Évitez tout contact involontaire avec la chaîne stationnaire ou avec la rainure du guide.** Elles peuvent être très coupantes. Portez toujours des gants et des pantalons longs ou des jambières de cuir lors de la manipulation de l'élagueuse sur perche, de la chaîne ou du guide.
- **Tenez toujours l'élagueuse sur perche avec une main sur la poignée arrière et votre autre main sur la poignée avant.** Si l'outil est utilisé d'une seule main, l'opérateur, ses assistants et/ou les autres personnes présentes risquent d'être gravement blessés.
- **Tenez la machine exclusivement par ses surfaces de préhension isolées, car la tronçonneuse pourrait entrer en contact avec des câbles électriques dissimulés.** Si la tronçonneuse entre en contact avec un câble électrique sous tension, les parties métalliques de l'outil peuvent se retrouver sous tension et l'opérateur risque de subir un choc électrique.
- **Portez des lunettes de sécurité et une protection auditive. Il est recommandé de porter des équipements de protection supplémentaires pour la tête, les mains, les jambes et les pieds.** Des vêtements protecteurs appropriés permettent de réduire les blessures corporelles dues à des débris projetés en l'air ou au contact accidentel avec la chaîne.
- **N'utilisez pas une élagueuse sur perche dans un arbre.** L'utilisation d'une élagueuse sur perche en étant posté dans un arbre peut provoquer des blessures corporelles.

FR

- **Ayez toujours des appuis des pieds sûrs et utilisez toujours l'élagueuse sur perche uniquement en étant debout sur une surface plane, fixe et sûre.** Les surfaces instables ou glissantes (par exemple les échelles) peuvent faire perdre l'équilibre ou le contrôle de l'élagueuse sur perche.
- **N'utilisez jamais une élagueuse sur perche si elle est détériorée, incorrectement réglée, incomplète ou mal assemblée.** Vérifiez que la chaîne s'arrête quand vous relâchez l'interrupteur-gâchette.
- **Inspectez la pièce à scier pour vérifier qu'elle ne comporte pas de clou, de fil métallique, ni aucun autre objet étranger avant de la couper.**
- **Quand vous coupez une branche sous tension, prenez garde à l'effet ressort.** Quand la tension des fibres du bois est relâchée, la branche risque, à cause de l'effet ressort, de frapper l'opérateur et/ou de projeter l'élagueuse sur perche hors de contrôle.
- **Faites extrêmement attention lors de la coupe de broussailles et de jeunes arbres.** Le matériau fin peut être happé par la chaîne et se rabattre violemment comme un fouet vers vous ou vous tirer en vous faisant perdre l'équilibre.
- **Les coupes agressives ou abusives et l'utilisation impropre de l'élagueuse sur perche peuvent provoquer l'usure prématurée de la chaîne, du guide et/ou des pignons, ainsi que la casse de la chaîne ou du guide, et provoquer un rebond, la projection de la chaîne ou l'éjection de matériau.**
- **N'utilisez jamais le guide pour faire levier.** Si le guide est tordu, cela peut provoquer l'usure prématurée de la chaîne, du guide et/ou des pignons, ainsi que la casse de la chaîne ou du guide, et provoquer un rebond, la projection de la chaîne ou l'éjection de matériau.
- **Portez l'élagueuse sur perche avec les deux mains sur ses poignées et avec l'élagueuse sur perche éteinte. Lors du transport ou du rangement de l'élagueuse sur perche, remettez toujours le protège-guide.** Manipuler correctement l'élagueuse sur perche permet de réduire la possibilité de contact accidentel avec la chaîne en mouvement.
- **N'essayez pas de retirer du matériau coupé ni de tenir le matériau à couper quand les lames sont en mouvement. Vérifiez que l'interrupteur marche/arrêt de l'outil est dans la position arrêt avant d'enlever des matériaux coincés.** La chaîne reste en mouvement après que l'interrupteur marche/arrêt a été relâché (position arrêt). Un moment d'inattention pendant l'utilisation de l'élagueuse sur perche peut provoquer des blessures corporelles graves.
- **Respectez les instructions de lubrification, de tension de la chaîne et de changement des accessoires.** Si la chaîne est incorrectement lubrifiée ou tendue, cela peut provoquer sa casse ou accroître le risque de rebond. Veillez à ce que les gouges restent affûtées et propres afin d'optimiser les performances et de réduire le risque de blessures.
- **Maintenez les poignées propres, sèches et exemptes d'huile et de graisse.** Les poignées huileuses et grasses sont glissantes et peuvent vous faire perdre le contrôle de l'outil.
- **Coupez exclusivement du bois. N'utilisez pas l'élagueuse sur perche à une finalité non prévue. Par exemple, n'utilisez pas l'élagueuse sur perche pour couper du plastique, de la maçonnerie ou des matériaux de construction autres que du bois.** Utiliser l'élagueuse sur perche à des applications différentes de celles prévues peut provoquer des situations dangereuses.
- **N'utilisez pas l'élagueuse sur perche par mauvais temps, notamment quand il y a un risque de foudre.** Cela réduit le risque d'être frappé par la foudre.
- **Éteignez le moteur et retirez la batterie avant de laisser l'outil sans surveillance.**
- **Rangez les appareils non utilisés en intérieur.** Rangez les outils non utilisés en intérieur dans un endroit sec, en hauteur ou verrouillé, hors de portée des enfants et avec la batterie retirée.
- **Vérifiez qu'aucune pièce n'est endommagée.** Avant toute utilisation supplémentaire de l'outil, tout dispositif de protection ou toute autre pièce endommagée doit être minutieusement inspecté pour déterminer si il fonctionnera normalement et pourra remplir la fonction pour laquelle il est prévu. Contrôlez l'outil pour vérifier qu'aucune pièce mobile n'est coincée ou mal alignée, qu'aucune pièce n'est cassée, et pour tout autre problème pouvant nuire à son fonctionnement. Si une protection ou une autre pièce est endommagée, elle doit être correctement réparée ou remplacée par un centre de réparation agréé, sauf indication contraire de ce manuel d'utilisation.

CONSIGNES DE SÉCURITÉ ADDITIONNELLES

- **Ne rechargez pas la batterie sous la pluie ni dans les endroits mouillés.**
- **Utilisez exclusivement les batteries et les chargeurs listes a la fig. A**
- **La batterie doit être retirée de l'outil avant la mise au rebut.**
- **La batterie doit être mise au rebut d'une manière sûre.**

- **Ne jetez pas la batterie dans un feu.** Les cellules peuvent exploser. Consultez les réglementations locales pour connaître d'éventuelles dispositions spéciales de mise au rebut.
- **N'ouvrez pas la batterie et ne la mutilez pas.** L'électrolyte sortant des batteries est corrosif et peut blesser les yeux et la peau. Il peut être toxique s'il est avalé.

⚠ ATTENTION ! L'électrolyte est de l'acide sulfurique dilué qui est nocif pour la peau et les yeux. Il est conducteur d'électricité et corrosif.

Faites attention lors de la manipulation des batteries pour éviter de les court-circuiter avec des matériaux conducteurs, par exemple des bagues, des bracelets ou des clés. La batterie ou le conducteur peut surchauffer et provoquer des brûlures.

- **Les outils alimentés par batterie n'ont pas à être branchés dans une prise électrique, ils sont donc toujours prêts à fonctionner.** Prenez garde aux dangers potentiels même quand l'outil n'est pas en fonctionnement. Faites attention pendant l'entretien ou la réparation.
- **Retirez la batterie avant toute opération de réparation, de nettoyage ou de retrait de matériau de l'outil.**
- **Pièces de Rechange** - L'outil ne doit être réparé qu'avec des pièces de rechange EGO identiques. L'utilisation de tout autre accessoire peut accroître le risque de blessure.
- **Ne lavez pas l'outil avec un tuyau. Évitez que de l'eau ne pénètre dans le moteur et sur les connexions électriques.**
- **Si des situations non couvertes par ce manuel se produisent, faites preuve de prudence et de bon sens. Contactez le centre de réparation EGO pour lui demander conseil.**
- **Conservez ce manuel d'utilisation.** Consultez-le fréquemment et servez-vous-en pour instruire les autres personnes devant utiliser cet outil. Si vous prêtez cet outil à un tiers, prêtez-lui également ce manuel d'utilisation pour éviter l'utilisation incorrecte du produit et des blessures potentielles.

CONSERVEZ CE MANUEL D'UTILISATION

REMARQUE : CONSULTEZ LES CONSIGNES DE SÉCURITÉ SPÉCIFIQUES ADDITIONNELLES DANS LE MANUEL D'UTILISATION DE VOTRE BLOC MOTEUR.

SPÉCIFICATIONS

Longueur du guide-chaîne	250 mm
Pas de chaîne	9,5 mm
Limiteur de profondeur	1,1 mm
Type de chaîne	AC1000/ AC1001
Type de guide-chaîne	AG1000/ AG1001
Capacité du réservoir d'huile de chaîne	220 ml
Température d'utilisation	-15°C-40°C
Température de stockage	-20°C-70°C
Poids (avec protège-guide)	1,89 kg
Niveau de puissance acoustique mesuré, L_{WA}	101,4 dB(A) K=2,36 dB(A) (PH1400E)
	103,6 dB(A) K=0,67 dB(A) (PH1420E)
Niveau de pression acoustique au niveau des oreilles de l'opérateur L_{PA}	101 dB(A) K=2,3 dB(A) (PHX1600)
	87,0 dB(A) K=3 dB(A) (PH1400E)
	89,7 dB(A) K=3 dB(A) (PH1420E)
Niveau de puissance acoustique garantie L_{WA} (conformément à la norme 2000/14/CE)	93 dB(A) K=3 dB(A) (PHX1600)
	104 dB(A)

FR

Vibration a_h	Poignée auxiliaire avant	2,1 m/s ² K=1,5 m/s ² (PH1400E)
		3,54 m/s ² K=1,5 m/s ² (PH1420E)
		4,47 m/s ² K=1,5 m/s ² (PHX1600)
	Poignée arrière	2,5 m/s ² K=1,5 m/s ² (PH1400E)
		2,64 m/s ² K=1,5 m/s ² (PH1420E)
		1,93 m/s ² K=1,5 m/s ² (PHX1600)

- Les paramètres ci-dessus ont été testés et mesurés avec le bloc moteur PH1400E/PH1420E/PHX1600.
- La valeur totale des vibrations indiquée a été mesurée selon une procédure conforme à une méthode de test standardisée et peut servir pour comparer différents outils.
- La valeur totale des vibrations indiquée peut également servir pour effectuer une première évaluation de l'exposition.

REMARQUE : Le niveau de vibrations lors de l'utilisation réelle de l'outil peut être différent de la valeur déclarée totale en fonction de la manière dont l'outil est utilisé ; Afin de protéger l'opérateur, l'utilisateur doit porter des gants et des protecteurs d'oreilles en conditions réelles d'utilisation.

CONTENU DE L'EMBALLAGE

NOM DES PIÈCES	QUANTI
Extension élagueuse sur perche	1
Gaine de la chaîne	1
Clé double	1
Manuel d'utilisation	1

Guide et chaîne recommandés pour cette élagueuse sur perche

NOM DE PIÈCE	NUMÉRO DE MODÈLE
Guide	AG1000/AG1001
Chaîne	AC1000/AC1001

DESCRIPTION

DESCRIPTION DE VOTRE EXTENSION ÉLAGUEUSE SUR PERCHE (Image A)

1. Capuchon d'extrémité
2. Manchon souple
3. Manche de l'élagueuse sur perche
4. Clé double
5. Support de clé
6. Vis de capot
7. Capot de pignon d'entraînement
8. Rallonge (Optionnelle, VENDUE SÉPARÉMENT)
9. Protège-guide
10. Chaîne
11. Guide-chaîne
12. Bouton de tension de la chaîne
13. Bouchon du réservoir d'huile
14. Réservoir d'huile
15. Griffes

ASSEMBLAGE

AVERTISSEMENT : Si une pièce est manquante ou endommagée, n'utilisez pas cet outil tant qu'elle n'a pas été remplacée. Utiliser cet outil avec des pièces endommagées ou manquantes peut provoquer des blessures corporelles graves.

AVERTISSEMENT : N'essayez jamais de modifier l'outil ni de créer des accessoires non recommandés pour être utilisés avec cette élagueuse sur perche. De tels modifications et changements constituent un usage impropre et peuvent engendrer des situations dangereuses pouvant provoquer des blessures corporelles graves.

AVERTISSEMENT : Pour éviter un démarrage accidentel pouvant provoquer des blessures graves, retirez toujours la batterie de la machine avant d'assembler des pièces.

ASSEMBLER L'EXTENSION ÉLAGUEUSE SUR PERCHE SUR LE BLOC MOTEUR

Cette extension élagueuse sur perche est conçue pour être utilisée avec le Bloc Moteur LITHIUM-ION 56 V EGO PH1400E/PH1420E/PHX1600.

Consultez le chapitre « **ASSEMBLER UNE EXTENSION SUR LE BLOC MOTEUR** » du manuel d'utilisation du bloc moteur PH1400E/PH1420E/PHX1600.

ASSEMBLER LA RALLONGE ENTRE LE BLOC MOTEUR ET L'EXTENSION ÉLAGUEUSE SUR PERCHE (Optionnel)

La rallonge prolonge la portée de coupe. Elle doit être assemblée entre le bloc moteur et l'extension élagueuse sur perche.

Respectez la procédure du chapitre « **ASSEMBLER L'EXTENSION ÉLAGUEUSE SUR PERCHE SUR LE BLOC MOTEUR** » pour installer et fixer la rallonge entre l'extension élagueuse sur perche et le bloc moteur (Image C).

⚠ AVERTISSEMENT : Ne pas fixer l'accessoire et le bloc moteur/rallonge comme indiqué précédemment peut provoquer des blessures graves ou la mort.

⚠ AVERTISSEMENT : N'assemblez jamais et ne réglez jamais aucun accessoire quand le bloc moteur est en fonctionnement ou quand la batterie est insérée. Ne pas éteindre le moteur ou retirer la batterie peut provoquer des blessures corporelles graves.

UTILISATION

⚠ DANGER : Ne coupez jamais près de lignes électriques, de câbles électriques ou d'autres sources d'électricité. Si le guide ou la chaîne se bloque sur une ligne ou un câble électrique, **NE TOUCHEZ PAS LE GUIDON, LA CHAÎNE OU LE MONTANT/PERCHE EN ALUMINIUM ! ILS PEUVENT SE RETROUVER SOUS TENSION ÉLECTRIQUE ET ÊTRE TRÈS DANGEREUX.** Continuez de tenir l'élagueuse sur perche par sa poignée arrière isolée ou posez-la loin de vous d'une manière sécurisée. Mettez la ligne ou le câble électrique endommagé hors tension avant d'essayer de décrocher le guide et la chaîne de la ligne ou du câble électrique. Le contact avec le guide, la chaîne ou d'autres pièces conductrices de l'élagueuse sur perche, ou avec des lignes ou câbles sous tension électrique peut provoquer la mort par électrocution ou des blessures graves.

⚠ AVERTISSEMENT : Veillez à ne pas devenir moins prudent au fur et à mesure que vous vous familiarisez avec cet outil. Gardez à l'esprit qu'une seconde d'inattention peut suffire pour provoquer des blessures graves.

⚠ AVERTISSEMENT : Portez toujours une protection oculaire avec boucliers latéraux. Sans ce type de protection, des objets peuvent être projetés dans vos yeux et d'autres blessures graves peuvent se produire.

Avant chaque utilisation, inspectez entièrement l'outil pour vérifier qu'aucune pièce n'est endommagée, manquante ou desserrée, par exemple les vis, écrous,

boulons, capuchons, etc. Resserrez solidement toutes les fixations et fixez solidement tous les capuchons. N'utilisez pas ce produit tant que toutes les pièces manquantes ou endommagées n'ont pas été remplacées.

⚠ AVERTISSEMENT : Pour éviter des blessures corporelles graves, retirez la batterie de l'outil avant toute opération de réparation, nettoyage, changement d'accessoires ou de retrait de matières de l'outil.

APPLICATIONS

Vous pouvez utiliser ce produit à la finalité suivante :

- Ébrancher
- Élaguer

REMARQUE : L'outil ne doit être utilisé qu'à la finalité prescrite. Tout autre usage est considéré impropre.

REEMPLIR LE RÉSERVOIR D'HUILE AVEC DU LUBRIFIANT POUR GUIDE ET CHAÎNE

⚠ AVERTISSEMENT : Ne fumez pas et n'approchez aucune flamme près de l'huile ou de l'élagueuse sur perche. Il peut y avoir des coulures/projections d'huile qui peuvent provoquer un incendie.

REMARQUE : L'élagueuse sur perche n'est pas remplie d'huile lors de son achat. Il faut impérativement remplir son réservoir avec de l'huile pour chaîne avant de l'utiliser. La durée de vie et la capacité de coupe de la chaîne dépendent d'une lubrification optimale. La chaîne est automatiquement lubrifiée avec l'huile pour chaîne pendant l'utilisation. Le niveau d'huile doit être vérifié toutes les 20 minutes d'utilisation et complété si nécessaire.

1. Retirez la batterie du bloc moteur.
2. Nettoyez le bouchon du réservoir d'huile et la zone l'entourant pour éviter que des saletés ne tombent dans le réservoir d'huile.
3. Mettez l'extension élagueuse sur perche droite et tournez le bouchon du réservoir d'huile dans le sens antihoraire pour l'enlever (Image D).
4. Versez délicatement l'huile pour chaîne et guide dans le réservoir jusqu'à ce qu'il soit rempli jusqu'au goulot. Veillez à ne pas faire déborder l'huile par l'ouverture. Essuyez l'huile en excès et fermez le bouchon du réservoir d'huile.

REMARQUE :

- N'utilisez pas d'huiles sales, usagées ou autrement contaminées. Elles peuvent provoquer la détérioration du guide et de la chaîne.

PRÉPARATIFS AVANT LA COUPE (Image B)

Consultez les « Consignes de sécurité importantes » précédemment fournies dans ce manuel pour connaître les équipements de sécurité appropriés.

- Relevez le nez du guide pour vérifier que la chaîne n'est pas détendue. La chaîne est correctement tendue quand elle ne pend pas sous le guide et qu'elle est bien ajustée autour du guide tout en pouvant être tournée à la main sans coincer. S'il faut régler la tension, consultez la section « **CHANGER LE GUIDE ET LA CHAÎNE** » du chapitre « **ENTRETIEN** » de ce manuel pour connaître la procédure de réglage.
- Contrôlez le serrage de la vis du capot avant chaque utilisation. Si elle est desserrée, serrez-la solidement en la tournant dans le sens horaire.
- Contrôlez l'affûtage des gouges de la chaîne et vérifiez que la chaîne est bien lubrifiée.
- Portez des gants antidérapants pour une prise et une protection optimales. Ne vous placez jamais directement sous la branche que vous êtes en train de couper. Vérifiez que vous avez des appuis des pieds sûrs et équilibrés. Faites attention aux obstacles, par exemple les souches d'arbre, les racines et les fossés, car ils peuvent vous faire trébucher ou tomber.
- Tenez toujours correctement l'outil quand le moteur est en marche. Tenez l'outil fermement à deux mains.
- Pour un usage sûr et meilleur, placez la sangle d'épaule en travers de vos épaules. Réglez la sangle d'épaule dans une position d'utilisation confortable. Respectez les instructions du chapitre « **ATTACHER LA SANGLE D'ÉPAULE** » du manuel d'utilisation PH1400E/PH1420E/PHX1600 pour attacher la sangle d'épaule sur la tête alimentée.

⚠ AVERTISSEMENT : La sangle d'épaule est aussi un mécanisme de retrait rapide en cas de situation dangereuse. En cas d'urgence, retirez-la immédiatement de votre épaule, quelle que soit la manière dont elle est portée.

ALLUMER/ÉTEINDRE L'OUTIL

Consultez le chapitre « **ALLUMER/ÉTEINDRE LE BLOC MOTEUR** » du manuel d'utilisation du bloc moteur PH1400E/PH1420E/PHX1600.

PROCÉDURE DE COUPE BASIQUE (Images E et F)

Respectez la procédure suivante pour éviter d'endommager l'écorce des arbres et des arbustes. N'utilisez pas de mouvement de sciage d'avant en arrière.

1. Effectuez d'abord une première coupe peu profonde (1/4 du diamètre de la branche) par-dessous la branche près du tronc ou de la branche principale.

2. Effectuez une deuxième coupe par-dessus la branche à une position plus éloignée du tronc ou de la branche principale que la première coupe. Continuez de couper la branche jusqu'à ce qu'elle se sépare de l'arbre. Préparez-vous à rééquilibrer le poids de l'outil quand la branche tombe.
3. Effectuez une coupe finale près du tronc.

REMARQUE : Pour la deuxième et la dernière coupes (par-dessus la branche), maintenez les griffes contre la branche coupée (Image F). Cela aide à immobiliser la branche et facilite la coupe en exerçant une légère pression vers le bas. Si vous forcez pour effectuer la coupe, vous risquez d'endommager le guide, la chaîne ou le moteur.

4. Relâchez l'interrupteur-gâchette du bloc moteur dès que la coupe est terminée.

REMARQUE : Ne pas respecter les procédures de coupe correctes peut provoquer le coincement de la chaîne et du guide qui risquent d'être pincés ou bloqués dans la branche. Si cela se produit :

1. Éteignez le moteur et retirez la batterie.
2. Si vous pouvez atteindre la branche du sol, soulevez-la tout en tenant l'outil. Cela permet d'éliminer le pincement et de décoincer l'outil.
3. Si l'outil est toujours coincé, contactez un professionnel pour qu'il règle le problème.

ÉBRANCHER ET ÉLAGUER

Cette élagueuse sur perche est conçue pour couper les petites branches jusqu'à 20 cm de diamètre. Pour des résultats optimaux, respectez les précautions suivantes :

1. Planifiez soigneusement la coupe. Prenez en compte le sens de chute de la branche.
2. Les coupes les plus courantes se font en positionnant l'outil à un angle de 60° ou inférieur (Image G). Plus l'angle entre le manche de l'élagueuse sur perche et le sol est grand, plus il est difficile d'effectuer la première coupe (par-dessous la branche).
3. Coupez les branches longues par tronçons successifs.
4. Coupez d'abord les branches inférieures pour que les branches supérieures aient plus d'espace pour tomber.
5. Travaillez lentement en tenant toujours fermement l'outil à deux mains. Ayez toujours un bon équilibre et des appuis des pieds sûrs.

6. Ne coupez pas posté sur une échelle, car c'est extrêmement dangereux. Laissez ce type d'opération aux professionnels.
7. N'effectuez pas de coupe au ras d'un tronc ou d'une branche principale tant que vous n'avez pas coupé la plus grande partie de la branche pour réduire son poids. Respecter les procédures de coupe correctes permet d'éviter d'endommager l'écorce du tronc ou de la branche principale.
8. N'utilisez pas l'élagueuse sur perche pour les travaux d'abattage ou de débitage.
9. Pour prévenir le risque d'électrocution, n'utilisez pas l'outil à moins de 15 m des lignes électriques surplombantes et veillez à ce que les autres personnes restent éloignées d'au moins 15 m (Image G).

ENTRETIEN

⚠ AVERTISSEMENT : Avant d'inspecter, de nettoyer ou de réparer l'outil, éteignez le moteur, attendez que toutes les pièces mobiles se soient arrêtées et retirez la batterie. Ne pas respecter ces instructions peut provoquer des blessures corporelles graves et des dommages matériels.

⚠ AVERTISSEMENT : L'outil ne doit être réparé qu'avec des pièces de rechange identique. L'utilisation de toute autre pièce peut créer un danger ou détériorer l'outil. Pour garantir la sécurité et la fiabilité, toutes les réparations, autres que les opérations listées dans ces instructions d'entretien, doivent être effectuées par un réparateur qualifié.

ENTRETIEN GÉNÉRAL

N'utilisez pas de solvant pour nettoyer les pièces en plastique. La plupart des plastiques peuvent être détériorés par de nombreux solvants différents vendus dans le commerce. Utilisez des chiffons propres pour enlever les saletés, les poussières, l'huile, les graisses, etc.

NETTOYER L'OUTIL

- Après chaque utilisation, retirez la batterie et enlevez les débris de la chaîne et du guide avec une brosse souple. Essuyez la surface de l'élagueuse sur perche avec un chiffon propre humidifié d'une solution de savon doux.
- Retirez le capot de pignon et enlevez les débris du guide, de la chaîne, du pignon et du capot de pignon avec une brosse souple.
- Enlevez tous les copeaux de bois, les sciures et les saletés de la rainure du guide quand vous changez la chaîne.

REMARQUE : N'utilisez pas de détergent puissant sur le boîtier en plastique ou sur la poignée, car ils peuvent être endommagés par certaines huiles aromatiques, par exemple de pin et de citron.

REEMPLACER LE GUIDE ET LA CHAÎNE

⚠ AVERTISSEMENT : Ne touchez jamais et ne réglez jamais la chaîne quand le moteur est en marche. La chaîne est très tranchante. Portez toujours des gants protecteurs lors de l'entretien de la chaîne.

REMARQUE : Lors du remplacement du guide et de la chaîne, utilisez toujours la combinaison guide/chaîne spécifiée dans la section « **Guide et chaîne recommandés pour cette élagueuse sur perche** ».

Démonter un guide et une chaîne usés

1. Retirez la batterie, laissez l'élagueuse sur perche refroidir et serrez le bouchon du réservoir d'huile.
2. Placez l'extension élagueuse sur perche sur son côté avec le capot de pignon vers le haut.
3. Portez des gants. Utilisez la clé double fournie pour desserrer la vis de capot, puis retirez la vis et le capot de pignon. Nettoyez le capot de pignon avec un chiffon sec et mettez-le de côté pour le réassemblage (Image H).
4. Retirez le guide et la chaîne de la surface d'assemblage. Retirez la chaîne usée du guide.

REMARQUE : S'il est difficile de retirer le guide et la chaîne de la surface d'assemblage, mettez l'élagueuse sur perche droite, soutenez le guide d'une main et desserrez la vis de tension de la chaîne dans le sens antihoraire de l'autre main (Image I), puis retirez le guide avec la chaîne.

REMARQUE : C'est le bon moment pour inspecter le pignon d'entraînement afin de vérifier s'il est endommagé ou excessivement usé.

Assembler un guide et une chaîne neufs

1. Posez la chaîne neuve en boucle sur une surface plane et redressez tous les maillons (Image J).
2. Insérez les maillons d'entraînement dans la rainure du guide. Positionnez la chaîne en sorte qu'il y ait une boucle à l'arrière du guide (Image K).

Image K Description des pièces ci-dessous :

K-1	Maillons d'entraînement de la chaîne
K-2	Rainure du guide

- Maintenez la chaîne en position sur le guide et placez la boucle autour du pignon d'entraînement de l'élagueuse sur perche.

FR

REMARQUE : De petites flèches directionnelles sont gravées sur la chaîne. Une autre flèche directionnelle est moulée sur le boîtier de l'outil (Image L). Quand vous placez la chaîne autour du pignon d'entraînement, veillez à ce que la direction des flèches de la chaîne CORRESPONDE à celle de la flèche du boîtier de l'outil. Si elles sont dans des directions opposées, retournez l'ensemble chaîne et guide (Image M).

Image L Description des pièces ci-dessous :

L-1	Pignon d'entraînement
L-2	Pion de réglage de la tension
L-3	Goujons d'alignement
L-4	Vis de tension de la chaîne
L-5	Fente du guide

- Placez le guide sur la surface d'assemblage en insérant les goujons d'alignement dans la fente du guide et en veillant à insérer le pion de réglage de la tension dans le trou inférieur de la queue du guide (Image L).

REMARQUE : S'il est difficile d'insérer le pion de réglage de la tension dans le trou, réglez correctement la vis de tension de la chaîne jusqu'à ce que le pion de réglage de la tension puisse être exactement inséré dans le trou.

- Réassemblez le capot de pignon et la vis de capot. Serrez-les légèrement.
- Tendez la chaîne en tournant la vis de tension de la chaîne dans le sens horaire jusqu'à ce que la chaîne soit bien ajustée contre le guide avec ses maillons d'entraînement dans la rainure du guide et relevez le nez du guide pour vérifier que la chaîne ne pend pas. Rabaissez le nez du guide et tournez la vis de tension de la chaîne une fois dans le sens horaire. Répétez cette procédure jusqu'à ce que la chaîne ne pende plus (Image N).
- Tout en maintenant le nez du guide relevé, serrez solidement la vis de capot de pignon.

REMARQUE : Pour prolonger la durée de vie du guide, retournez-le occasionnellement.

REMARQUE : Si la chaîne est trop tendue, elle ne tournera pas. Desserrez légèrement la vis du capot de pignon, puis tournez la vis de tension de 1/4 de tour dans le sens antihoraire. Relevez le nez du guide et serrez solidement la vis de capot de pignon. Vérifiez que la chaîne peut tourner sans coincer.

RÉGLER LA TENSION DE LA CHAÎNE

ATTENTION : La chaîne doit être correctement tendue avant utilisation.

- Éteignez le moteur et retirez la batterie avant de régler la tension de la chaîne.
- Desserrez légèrement la vis du capot.
- Tournez la vis de tension de la chaîne dans le sens horaire pour tendre la chaîne. Consultez la section « **CHANGER LE GUIDE ET LA CHAÎNE** » de ce manuel pour obtenir des informations supplémentaires.
 - Une chaîne froide est correctement tendue quand elle ne pend pas sous le guide et qu'elle est bien ajustée autour du guide tout en pouvant être tournée à la main sans coincer. La chaîne doit toujours être retendue quand la partie plate des maillons d'entraînement n'est plus dans la rainure du guide (Image O).
 - Pendant l'utilisation normale, la température de la chaîne augmente. Les maillons d'entraînement d'une chaîne chaude correctement tendue pendent d'environ 1,3 mm de la rainure du guide (Image P).

REMARQUE : Une chaîne neuve a tendance à s'allonger. Contrôlez fréquemment la tension de la chaîne et retendez-la si nécessaire.

REMARQUE : Si la tension de la chaîne est réglée quand elle est chaude, la tension risque de devenir trop importante quand la chaîne refroidit. Contrôlez sa tension à froid avant l'utilisation suivante.

LUBRIFICATION DES ENGRENAGES DE TRANSMISSION

Les engrenages de transmission dans le boîtier d'engrenage doivent être lubrifiés régulièrement avec de la graisse à engrenage. Contrôlez le niveau de graisse dans le boîtier d'engrenage toutes les 50 h d'utilisation en retirant la vis d'étanchéité sur le côté du boîtier.

Si vous ne voyez pas de graisse sur les flancs des engrenages, procédez comme suit pour remplir le boîtier de graisse jusqu'au 3/4.

Ne remplissez pas complètement les engrenages de transmission.

- Placez l'extension élagueuse sur perche sur son côté avec la vis d'étanchéité vers le haut (Image Q).
- Utilisez la clé double fournie pour desserrer et retirer la vis d'injection.
- Avec une seringue à graisse (non fournie), injectez de la graisse dans le trou de vis sans dépasser les 3/4 de la capacité.

4. Revissez complètement la vis d'étanchéité après l'injection.

LUBRIFICATION DU PIGNON DE RENVOI

Le guide comporte un pignon à son extrémité. Il doit être lubrifié toutes les semaines avec de l'huile pour chaîne injectée dans le trou de lubrification à l'aide d'une seringue à graisse (non fournie) pour prolonger la durée de vie du guide (Image R). Retournez le guide et vérifiez que les trous de lubrification et la rainure du guide sont exempts de saletés.

Image R Description des pièces ci-dessous :

R-1	Trou de lubrification
R-2	Pignon de renvoi dans le nez du guide

TRANSPORT ET RANGEMENT

1. Ne rangez pas et ne transportez pas l'extension élagueuse sur perche quand elle est en marche. Retirez toujours la batterie avant de ranger ou de transporter l'outil.
2. Recouvrez toujours le guide et la chaîne avec le protège-guide avant de ranger ou de transporter l'extension élagueuse sur perche. Faites attention à ne pas toucher les gouges tranchantes de la chaîne.
3. Nettoyez intégralement l'élagueuse sur perche avant de la ranger. Rangez l'élagueuse sur perche en intérieur dans un endroit sec, verrouillé et/ou inaccessible aux enfants, et maintenez-la éloignée des produits corrosifs, par exemple les produits chimiques de jardinage et les sels de déverglacage.
4. Si l'extension élagueuse sur perche est démontée du bloc moteur et rangée séparément, insérez le capuchon d'extrémité sur son manche d'assemblage pour éviter que des saletés ne rentrent dans le coupleur.

Protection de l'environnement



Ne jetez pas les équipements électriques, les batteries et les chargeurs usagés avec les ordures ménagères ! Apportez ce produit chez un recycleur agréé et rendez-le disponible pour une collecte séparée. Les machines électriques doivent être ramenées dans un centre de recyclage.

FR

DÉPANNAGE

FR

PROBLÈME	CAUSE	SOLUTION
Le moteur ne fonctionne pas.	<ul style="list-style-type: none"> ■ Il n'y a pas de contact électrique entre la tronçonneuse et la batterie. ■ La batterie est déchargée. ■ La batterie ou la tronçonneuse est trop chaude. ■ La batterie ou le bloc moteur est trop chaud. ■ La chaîne est coincée dans le bois. ■ Il y a des débris dans le rail du guide. ■ Il y a des débris dans le capot de pignon d'entraînement. ■ Debris in chain-sprocket cover. 	<ul style="list-style-type: none"> ■ Insérez la batterie sur l'élagueuse sur perche. ■ Retirez la batterie, inspectez les contacts, puis réinsérez la batterie. ■ Rechargez la batterie. ■ Appuyez sur le levier de déverrouillage et maintenez-le appuyé, puis appuyez sur l'interrupteur-gâchette pour allumer l'élagueuse sur perche. ■ Laissez la batterie ou le bloc moteur refroidir jusqu'à ce que sa température baisse sous 67 °C. ■ Relâchez l'interrupteur-gâchette, retirez la chaîne et le guide du bois, puis redémarrez l'élagueuse sur perche. ■ Appuyez la chaîne contre le bois et déplacez l'élagueuse sur perche d'avant en arrière pour enlever les débris. ■ Retirez la batterie, puis démontez le capot du pignon d'entraînement et enlevez les débris.
Le moteur fonctionne, mais la chaîne ne tourne pas.	<ul style="list-style-type: none"> ■ La chaîne n'est pas engagée dans le pignon d'entraînement. 	<ul style="list-style-type: none"> ■ Retirez la batterie, réinstallez la chaîne en veillant à complètement encastrement les maillons d'entraînement de la chaîne sur le pignon.
L'élagueuse sur perche ne coupe pas correctement.	<ul style="list-style-type: none"> ■ La chaîne n'est pas assez tendue. ■ La chaîne est émoussée. ■ La chaîne a été assemblée à l'envers. ■ La chaîne est usée. ■ La chaîne est sèche ou excessivement tendue. ■ La chaîne n'est pas dans le rail du guide. 	<ul style="list-style-type: none"> ■ Retirez la batterie et réglez la tension de la chaîne en procédant comme indiqué dans la section « RÉGLER LA TENSION DE LA CHAÎNE ». ■ Faites affûter les gouges de la chaîne par un technicien qualifié. ■ Retirez la batterie et réassemblez la chaîne en procédant comme indiqué dans la section « CHANGER LE GUIDE ET LA CHAÎNE ». ■ Retirez la batterie et réassemblez la chaîne en procédant comme indiqué dans la section « CHANGER LE GUIDE ET LA CHAÎNE ». ■ Contrôlez le niveau d'huile. Rajoutez de l'huile dans le réservoir d'huile si nécessaire. ■ Retirez la batterie et réassemblez la chaîne en procédant comme indiqué dans la section « CHANGER LE GUIDE ET LA CHAÎNE ».

PROBLÈME	CAUSE	SOLUTION
La chaîne et le guide chauffent et fument.	<ul style="list-style-type: none">■ Contrôlez la tension de la chaîne pour vérifier qu'elle n'est pas trop tendue.■ Le réservoir d'huile de chaîne est vide.■ Il y a des débris dans le rail du guide.	<ul style="list-style-type: none">■ Retirez la batterie et retendez la chaîne en procédant comme indiqué dans la section « RÉGLER LA TENSION DE LA CHAÎNE ».■ Ajoutez du lubrifiant de guide et de chaîne.■ Enlevez les débris du rail du guide.

GARANTIE

POLITIQUE DE GARANTIE EGO

Veuillez consulter le site egopowerplus.eu pour trouver l'ensemble des modalités et conditions de la politique de garantie EGO.

¡LEA TODAS LAS INSTRUCCIONES!



LEER EL MANUAL DEL USUARIO

ES

⚠ ADVERTENCIA: Para garantizar la seguridad y fiabilidad de la herramienta, confíe cualquier reparación y sustitución de piezas que sea necesaria a personal técnico cualificado.

SÍMBOLOS RELACIONADOS CON LA SEGURIDAD

El propósito de los símbolos de seguridad es el de atraer su atención hacia los posibles peligros que conlleva la utilización del producto. Los símbolos de seguridad y las explicaciones que los acompañan requieren su máxima atención y comprensión. Por sí solos, los símbolos de advertencia no eliminan los posibles peligros que pudieran existir. Las instrucciones y advertencias que aquí se incluyen no son sustitutas en modo alguno de las medidas de prevención adecuadas que deben tomarse para evitar posibles accidentes.

⚠ ADVERTENCIA: Antes de utilizar esta herramienta, asegúrese de haber leído y entendido perfectamente todas las instrucciones incluidas en este Manual del usuario, incluidos todos los símbolos de aviso sobre seguridad, tales como **“PELIGRO”, “ADVERTENCIA”** y **“PRECAUCIÓN”**. De no observarse todas las instrucciones proporcionadas a continuación podría existir un riesgo de incendio, electrocución, así como de lesiones físicas graves.

SIGNIFICADO DE LOS DISTINTOS SÍMBOLOS

SÍMBOLO DE AVISO DE SEGURIDAD: señala algún tipo de PELIGRO, ADVERTENCIA o PRECAUCIÓN a tener en cuenta. Este símbolo podrá utilizarse de manera conjunta con otros símbolos o pictogramas.



⚠ ADVERTENCIA: Es posible que, cuando se utilizan herramientas eléctricas, salgan despedidos objetos que podrían causar lesiones oculares severas si no se utiliza equipo de protección personal adecuado. Antes de empezar a usar herramientas eléctricas, póngase siempre gafas de seguridad, gafas con cristales anti-impacto que cuenten con pantallas de protección lateral, o bien una máscara facial que proteja completamente la cara. Recomendamos la utilización de máscaras de seguridad de amplia visión que pueden utilizarse encima de gafas graduadas, o bien gafas normales de seguridad equipadas con pantallas laterales.

INSTRUCCIONES RELACIONADAS CON LA SEGURIDAD

Esta página muestra y describe los símbolos de seguridad que puede haber en este producto. Asegúrese de leer, entender perfectamente y observar todas las instrucciones estampadas o proporcionadas con el producto antes de proceder a su montaje y utilización.

	Aviso de seguridad	Indica una situación potencialmente peligrosa que, de no evitarse, podría dar lugar a lesiones físicas.
	Leer el Manual del usuario	Para reducir el riesgo de lesiones, el usuario debe leer el manual de instrucciones.
	Utilizar protección ocular	Utilice siempre utilice gafas de seguridad, gafas con cristales anti-impacto que cuenten con pantallas de protección lateral, o bien una máscara facial que proteja completamente la cara cuando se sirva de este producto.
	Utilizar protección auditiva	El ruido de la sierra telescópica podría dañar sus oídos. Utilice siempre protección contra el ruido (tapones para los oídos u orejeras) para proteger sus oídos.

	Utilizar protección para la cabeza	Lleve puesto casco de seguridad a fin de proteger su cabeza de posibles impactos.
	Utilizar guantes de protección	Utilice guantes para proteger sus manos a la hora de manipular la motosierra o la cadena. Utilice guantes gruesos, resistentes y antideslizantes que, además de hacer que sus manos estén mejor protegidas, le permitirán agarrar con mayor seguridad las empuñaduras de la herramienta.
	Utilice calzado de seguridad	Lleve calzado de seguridad antideslizante siempre que utilice este equipo.
	Mantenga suficiente distancia respecto a las líneas eléctricas	Para evitar la electrocución, no lo utilice a una distancia inferior a 15m de líneas eléctricas aéreas. El contacto con las líneas eléctricas o el uso cerca de las mismas podría provocar lesiones graves o una descarga eléctrica con resultado mortal.
	CE	Este producto está en conformidad con las directivas de la CE aplicables.
	UKCA	Este producto cumple la legislación aplicable del Reino Unido.
	RAEE	Los productos eléctricos no deben eliminarse con la basura doméstica. Lívelos a un centro de reciclaje autorizado.
	Ruido	Nivel de potencia acústica garantizado. Emisiones de ruido al medio ambiente en conformidad con la Directiva de la Unión Europea.
V	Voltios	Tensión

mm	Milímetro	Longitud o tamaño
cm	Centímetro	Longitud o tamaño
kg	Kilogramo	Peso
n_0	Velocidad en vacío:	Velocidad de giro, sin carga
... /min	Por minuto	Revoluciones por minuto
	Corriente continua	Tipo o característica de la corriente

ADVERTENCIAS DE SEGURIDAD GENERALES DE LA MÁQUINA

⚠ ¡ADVERTENCIA! Lea todas las advertencias de seguridad, instrucciones, ilustraciones y especificaciones incluidas con esta máquina. Si no se cumplen todas las instrucciones que se enumeran a continuación, pueden producirse descargas eléctricas, incendios o lesiones graves.

CONSERVE TODAS LAS INSTRUCCIONES Y ADVERTENCIAS PARA PODER CONSULTARLAS EN EL FUTURO.

El término «máquina» que aparece en las advertencias se refiere a la máquina que funciona conectada a la red eléctrica (con cable) o a la máquina a batería (sin cable).

SEGURIDAD EN LA ZONA DE TRABAJO

- **Mantenga la zona de trabajo limpia y bien iluminada.** Las áreas de trabajo desordenadas y oscuras favorecen los accidentes.
- **No utilice máquinas en entornos explosivos, por ejemplo, en presencia de líquidos, gases o polvo inflamables.** Las máquinas crean chispas que pueden encender el polvo o los humos.
- **Mantenga a los niños y las demás personas alejados cuando esté utilizando una máquina.** Las distracciones podrían hacerle perder el control de la herramienta.

PAUTAS DE SEGURIDAD ELÉCTRICA

- **Los enchufes de las máquinas deben coincidir con la toma de corriente. No modifique nunca el enchufe de ningún modo. Nunca utilice enchufes adaptadores o ladrones de corriente con máquinas equipadas con conexión a tierra.** Si no se modifican los enchufes y estos corresponden con las tomas de corriente, se reducirán enormemente los riesgos de electrocución.

- **Evite cualquier contacto corporal con superficies conectadas a tierra, como tuberías, radiadores, hornillos eléctricos y frigoríficos.** Existe un mayor riesgo de descarga eléctrica si su cuerpo tiene conexión a tierra.
- **No utilice la máquina en condiciones de lluvia o humedad.** La entrada de agua en la máquina puede aumentar el riesgo de descarga eléctrica o de mal funcionamiento, lo cual podría provocar lesiones personales.
- **No maltrate el cable. Nunca utilice el cable para transportar, arrastrar, o desenchufar la máquina. Mantenga el cable alejado del calor, el aceite, los bordes afilados o las piezas móviles.** Los cables dañados o enredados aumentan el riesgo de descarga eléctrica.
- **Cuando use una máquina al aire libre, utilice un cable alargador adecuado para uso en exteriores.** Si se usa un cable adecuado para exteriores, se reducirá el riesgo de descarga eléctrica.
- **Si es inevitable usar una máquina en un entorno húmedo, utilice una alimentación con un interruptor de protección diferencial (GFCI, por sus siglas en inglés).** La utilización de un interruptor de protección diferencial reducirá el riesgo de descarga eléctrica.

SEGURIDAD PERSONAL

- **Manténgase alerta, preste atención a lo que está haciendo y aplique el sentido común durante el uso de una máquina. No utilice una máquina si está cansado o se encuentra bajo los efectos de estupefacientes, alcohol o fármacos.** Cualquier momento de descuido durante la utilización de máquinas podría provocar lesiones físicas graves.
- **Utilice equipo de protección personal. Utilice siempre protección ocular.** El equipo de protección, como máscaras antipolvo, calzado de seguridad antideslizante, casco protector o protección auditiva, cuando se utiliza adecuadamente, reduce las lesiones personales.
- **Evite la puesta en marcha accidental de la herramienta. Asegúrese de que el interruptor de encendido se encuentra en la posición de apagado antes de enchufar la máquina a la red eléctrica y/o de acoplar la batería, así como al agarrar o transportar la máquina.** Transportar máquinas con el dedo en el interruptor o con el interruptor en la posición de encendido aumenta el riesgo de accidente.
- **Retire cualquier llave de ajuste o llave inglesa de la máquina antes de encenderla.** Una llave inglesa o una llave de ajuste enganchada a una parte giratoria de la máquina puede producir lesiones.
- **No se estire demasiado para alcanzar lugares de difícil acceso. Mantenga una posición firme y equilibrada en todo momento.** Esto permite un mejor control de la máquina en situaciones inesperadas.
- **Utilice ropa adecuada. No lleve puesta ropa holgada ni joyas. Mantenga el pelo, la ropa y los guantes alejados de las piezas móviles.** La ropa holgada, así como las joyas o el pelo, largo podrían engancharse en las partes móviles de la herramienta.
- **Si se incluyen dispositivos de conexión a extractores y colectores de polvo, asegúrese de conectarlos y utilizarlos adecuadamente.** El uso de un colector de polvo puede reducir los riesgos asociados con el polvo.
- **El hecho de haberse familiarizado con la máquina por el uso frecuente no debe hacer que se descuide e ignore los principios de seguridad de la misma.** Una distracción puede provocar lesiones graves en una fracción de segundo.

USO Y CUIDADO DE LA MÁQUINA

- **No fuerce la máquina. Utilice la máquina correcta para su aplicación.** La máquina correcta funcionará mejor y con más seguridad a la velocidad para la que ha sido diseñada.
- **No use la máquina si el interruptor no funciona para encenderla y apagarla.** Cualquier máquina que no pueda controlarse mediante su interruptor, supondrá un peligro y deberá repararse antes de poder utilizarse.
- **Desconecte el enchufe de la toma de corriente y/o retire la batería de la máquina antes de realizar algún ajuste, cambiar de accesorios o guardarla.** Estas medidas de seguridad preventivas reducen el riesgo de arranque accidental de la máquina.
- **Cuando no se utilice la máquina, guárdela fuera del alcance de los niños y no permita que la use ninguna persona que no esté familiarizada con la máquina o con estas instrucciones.** Las máquinas son peligrosas en manos de usuarios no entrenados.
- **Realice el mantenimiento de las máquinas y los accesorios. Compruebe si hay elementos móviles desalineados o trabados, piezas rotas u otra circunstancia que pueda afectar al funcionamiento de la máquina. Si la máquina está dañada, llévela a reparar antes de usarla.** Muchos accidentes se deben a un mantenimiento deficiente de las máquinas.
- **Mantenga las máquinas de corte afiladas y limpias.** Las máquinas de corte bien afiladas tienen menos probabilidades de atascarse y son más fáciles de controlar.

- **Use la máquina, los accesorios, las brocas, etc., siguiendo las instrucciones y teniendo en cuenta las condiciones de trabajo y la tarea a realizar.** El uso de la máquina para fines diferentes a los previstos podría provocar situaciones de peligro.
- **Mantenga las asas y las superficies de agarre secas, limpias y libres de aceite y grasa.** Si las asas y las superficies de agarre están resbaladizas, no se puede manejar la máquina de forma segura ni mantener el control en las situaciones inesperadas.

USO Y CUIDADO DE LA MÁQUINA A BATERÍA

- **Recargue únicamente con el cargador especificado por el fabricante.** Un cargador que es adecuado para un tipo de batería podría ocasionar un incendio si se utiliza con una batería distinta.
- **Utilice las máquinas solo con las baterías diseñadas específicamente para ellas.** El uso de cualquier otro tipo de batería puede provocar riesgo de lesiones e incendio.
- **Cuando no se esté utilizando la batería, manténgala apartada de objetos metálicos como clips para papeles, monedas, llaves, clavos, tornillos, o cualquier otro objeto metálico pequeño que pudiera provocar un cortocircuito en sus terminales de corriente.** Si se provoca el cortocircuito en los terminales de la batería, podrían producirse quemaduras o incendios.
- **En condiciones de uso intensivo, es posible que se produzca una fuga de líquido de la batería; evite el contacto.** Enjuague con agua si se produce un contacto accidental. Si el líquido entra en contacto con los ojos, solicite también atención médica. El líquido que emana de la batería puede provocar irritaciones o quemaduras.
- **No utilice una batería o una máquina que haya sido modificada o que esté dañada.** Las baterías dañadas o modificadas pueden tener un comportamiento impredecible y provocar un incendio, explosión o riesgo de lesiones.
- **No exponga la batería ni la máquina al fuego ni a una temperatura excesiva.** La exposición al fuego o a una temperatura superior a 130 °C podría provocar una explosión.
- **Siga todas las instrucciones de carga y no cargue la batería ni la máquina fuera del rango de temperatura especificado en las instrucciones.** Una carga incorrecta o a temperaturas fuera del rango especificado puede dañar la batería y aumentar el riesgo de incendio.

INSTRUCCIONES DE SEGURIDAD IMPORTANTES

⚠ ¡ADVERTENCIA! Cuando se utilicen aparatos de jardinería, deberán adoptarse siempre ciertas precauciones de seguridad básicas para reducir el riesgo de incendio, electrocución y lesiones físicas, entre ellas:

LEA DETENIDAMENTE LAS INSTRUCCIONES ANTES DE UTILIZAR LA HERRAMIENTA

CONSERVE ESTA INFORMACIÓN COMO REFERENCIA FUTURA

⚠ ¡PELIGRO! No utilizar cerca de líneas eléctricas. El aparato no ha sido diseñado para proporcionar protección contra la descarga eléctrica en caso de o con líneas eléctricas aéreas. Consulte las normativas locales para conocer las distancias de seguridad respecto a las líneas eléctricas aéreas y, antes de usar la herramienta, asegúrese de que su posición sea segura.

ADVERTENCIAS DE SEGURIDAD RELACIONADAS CON LA SIERRA TELESCÓPICA

- **Mantenga todas las partes del cuerpo apartadas de la cadena de corte cuando utilice la sierra telescópica.** Antes de poner en marcha la sierra telescópica, asegúrese de que la cadena no esté haciendo contacto con ningún objeto. Cualquier momento de distracción durante la utilización de una sierra telescópica podría hacer que su ropa o alguna parte del cuerpo quedasen enganchadas en la cadena.
- **Evite todo contacto fortuito con la cadena estacionaria o con el carril fijo de la espada.** Estos elementos pueden estar muy afilados. Utilice siempre guantes y pantalones largos o zahones cuando manipule la sierra telescópica, la cadena o la espada.
- **La sierra telescópica deberá sujetarse siempre con una mano en la empuñadura trasera y la otra mano en la empuñadura delantera.** Tanto el usuario como sus asistentes y/o personas presentes en la zona de trabajo podrían resultar heridos si la herramienta se utiliza con una sola mano.
- **Sujete la máquina únicamente por sus superficies de agarre aisladas, ya que la cadena podría entrar en contacto con cables ocultos.** El contacto de la cadena con un cable bajo tensión podría transmitir a las piezas metálicas expuestas de la máquina la corriente transportada por el cable, y hacer que el usuario reciba una descarga eléctrica.
- **Utilice gafas de seguridad y protección auditiva.** Asimismo, se recomienda utilizar equipo de protección personal complementario para la cabeza, manos, piernas y pies. La utilización de ropa

ES

de protección adecuada reducirá el riesgo de lesiones producidas por posibles elementos despididos por el contacto con la cadena de la sierra.

- **No utilice la sierra telescópica mientras esté subido en un árbol.** La utilización de una sierra telescópica mientras se está encima de un árbol podría provocar lesiones físicas.
- **Mantenga en todo momento los pies firmemente apoyados en el suelo y utilice la sierra telescópica desde una posición fija, segura y nivelada.** Las superficies resbaladizas o inestables, como las escaleras, podrían hacerle perder el equilibrio o el control de la sierra telescópica.
- **Nunca utilice una sierra telescópica que esté dañada, que no esté correctamente ajustada, o que no se haya montado totalmente y de forma segura.** Asegúrese de que la cadena se detiene una vez que se suelta el gatillo interruptor.
- **Antes de proceder a cortarla, examine la madera por si tuviera clavos, alambres u otros objetos extraños.**
- **Preste atención al cortar ramas que se encuentren sometidas a tensión, ya que podrían salir despedidas en su dirección.** Al liberarse la tensión existente en las fibras de la madera, la rama en cuestión podría golpearle y/o hacerle perder el control de la sierra telescópica.
- **Extreme las precauciones al cortar matorrales y arbustos.** El material fino puede quedar atrapado en la cadena de la sierra y golpearle o hacerle perder el equilibrio.
- **Una utilización inadecuada de la sierra telescópica, así como la ejecución de cortes de manera agresiva o inapropiada, puede provocar el desgaste prematuro de la espada, la cadena o el piñón, o bien a la rotura de la cadena o la espada, provocando retroceso, latigazo de la cadena o expulsión violenta de material.**
- **Nunca use la espada a modo de palanca.** Una espada doblada o deformada podría causar el desgaste prematuro de la espada, la cadena o el piñón, o bien la rotura de la cadena o la espada, provocando retroceso, latigazo de la cadena o expulsión violenta de material.
- **Lleve la sierra telescópica con las dos manos en las empuñaduras, y con la sierra telescópica apagada. Cuando transporte o guarde la sierra telescópica, instale siempre el protector de la espada.** Una manipulación correcta de la sierra telescópica reducirá las posibilidades de contacto accidental con la cadena en movimiento.
- **No retire el material cortado ni sujete el material a cortar mientras la cuchilla está en movimiento. Asegúrese de que el interruptor está en la posición de apagado antes de retirar material atrapado en la cuchilla.** La cadena de la sierra sigue moviéndose después de apagar el interruptor. Cualquier momento de descuido durante la utilización de la sierra telescópica podría provocar lesiones graves.
- **Siga las instrucciones para lubricar y tensar la cadena, así como para cambiar los accesorios.** Una cadena incorrectamente lubricada o tensada podría romperse o aumentar el riesgo de provocar retrocesos. Para obtener el mejor resultado y reducir el riesgo de lesiones, mantenga el borde de corte limpio y afilado.
- **Mantenga las empuñaduras de la herramienta secas, limpias y libres de aceite y grasa.** Las empuñaduras sucias de aceite o grasa estarán resbaladizas, pudiéndole hacer perder el control.
- **Utilice la herramienta solo para cortar madera. No utilice la sierra telescópica para trabajos distintos al uso previsto. Por ejemplo, no utilice la sierra telescópica para cortar plástico, ladrillo, cemento u otros materiales de construcción que no sean de madera.** La utilización de la sierra telescópica para propósitos distintos a los previstos podría suponer un peligro.
- **No utilice la sierra telescópica cuando haga mal tiempo, especialmente si hay riesgo de relámpagos.** Así reducirá el riesgo de ser alcanzado por un rayo.
- **Pare el motor y quite el acumulador siempre que deje la herramienta.**
- **Cuando no los utilice, guarde los aparatos en espacios interiores.** Cuando se utilicen, los aparatos deberían guardarse en espacios interiores secos y cerrados con llave, con el acumulador quitado y fuera del alcance de niños.
- **Compruebe si hay piezas dañadas.** Antes de usar el producto, examine detenidamente la protección o cualquier otra pieza que esté dañada, para determinar si se encuentra en perfectas condiciones de funcionamiento y si cumplen la función prevista. Compruebe la alineación de las piezas móviles y asegúrese de que se desplazan libremente sin trabarse. Compruebe también que no haya piezas rotas, el montaje y cualquier otra condición que pueda afectar a su funcionamiento. A menos que se indique lo contrario en este manual, si una protección u otra pieza está dañada, deberá repararla o sustituirla un servicio técnico autorizado.

ADVERTENCIAS COMPLEMENTARIAS

- **No recargue el acumulador bajo la lluvia ni en entornos excesivamente húmedos.**
- **Utilizar solo con los acumuladores y cargadores enumerados en la fig. A.**
- **Deberá retirarse el acumulador de la herramienta antes de proceder a su eliminación.**
- **El acumulador deberá eliminarse de manera segura.**
- **No elimine el acumulador arrojándolo al fuego.** Sus celdas podrían explotar. Consulte en la normativa local las posibles instrucciones especiales para su eliminación.
- **No abra el acumulador ni lo dañe.** El electrolito que podría liberarse es corrosivo y podría provocar lesiones oculares o cutáneas. Además, podría ser tóxico si se ingiere.

⚠ ¡PRECAUCIÓN! El electrolito es un ácido sulfúrico diluido nocivo para la piel y los ojos. Conduzca la electricidad y es corrosivo.

- **Tome las precauciones adecuadas al manipular los acumuladores a fin de no provocar cortocircuitos con materiales conductores, como anillos, pulseras y llaves.** El acumulador o el material conductor podría sobrecalentarse y provocar quemaduras.
- **Las herramientas que funcionan a batería no requieren enchufarse en una toma de corriente. Por lo tanto, siempre están listas para funcionar.** Sea consciente de los posibles peligros, incluso cuando la herramienta no está funcionando. Preste especial atención al efectuar reparaciones u operaciones de mantenimiento en la herramienta.
- **Quite el acumulador antes de llevar a cabo cualquier operación de mantenimiento, limpieza o sustitución de piezas de la herramienta.**
- **Piezas de recambio** - Cuando repare el aparato, use solo piezas de recambio idénticas de EGO. El uso de otros accesorios o piezas podría aumentar el riesgo de lesiones.
- **No limpie la herramienta utilizando una manguera. Evite que penetre agua en el motor y en las conexiones eléctricas.**
- **Si se produce alguna situación que no esté incluida en este manual, actúe con cuidado y sentido común. Póngase en contacto con el departamento de atención al cliente de EGO para solicitar ayuda.**
- **Guarde estas instrucciones.** Consúltelas con frecuencia y utilícelas para instruir a otras personas que vayan a utilizar esta herramienta. En caso de

prestar esta herramienta a terceros, proporcione también estas instrucciones a fin de evitar su uso incorrecto y posibles riesgos de lesiones.

GUARDE ESTAS INSTRUCCIONES

NOTA: CONSULTE EN EL MANUAL DEL USUARIO DEL CONJUNTO DE MOTOR LAS INSTRUCCIONES DE SEGURIDAD ESPECÍFICAS ADICIONALES.

ES

ESPECIFICACIONES

Longitud de la espada	250 mm
Paso de cadena	9,5 mm
Calibre de la cadena	1,1 mm
Tipo de cadena de la motosierra	AC1000/AC1001
Tipo de espada	AG1000/AG1001
Capacidad del depósito de aceite de la cadena	220 ml
Temperatura de funcionamiento	-15 °C-40 °C
Temperatura de almacenamiento	-20 °C-70 °C
Peso (con funda para la cadena)	1,89 kg
Nivel de potencia acústica ponderado L_{WA}	101,4 dB(A) K=2,36 dB(A) (PH1400E)
	103,6 dB(A) K=0,67 dB(A) (PH1420E)
	101 dB(A) K=2,3 dB(A) (PHX1600)
Nivel de presión acústica medido a la altura del oído del usuario L_{pA}	87,0 dB(A) K=3 dB(A) (PH1400E)
	89,7 dB(A) K=3 dB(A) (PH1420E)
	93 dB(A) K=3 dB(A) (PHX1600)
Nivel de potencia acústica garantizado L_{WA} (según 2000/14/CE)	104 dB(A)

Nivel de vibraciones a_{hv}	Empuñadura auxiliar delantera	2,1 m/s ² K=1,5 m/s ² (PH1400E)
		3,54 m/s ² K=1,5 m/s ² (PH1420E)
		4,47 m/s ² K=1,5 m/s ² (PHX1600)
	Empuñadura trasera	2,5 m/s ² K=1,5 m/s ² (PH1400E)
		2,64 m/s ² K=1,5 m/s ² (PH1420E)
		1,93 m/s ² K=1,5 m/s ² (PHX1600)

- Los parámetros anteriores se han comprobado y medido equipando un conjunto de motor PH1400E/PH1420E/PHX1600.
- El nivel total de vibraciones especificado ha sido medido conforme al método de prueba estándar empleado en la industria y puede utilizarse para efectuar comparaciones entre herramientas.
- Asimismo, el nivel total de vibraciones declarado podrá utilizarse para efectuar una evaluación preliminar de la exposición del usuario a los niveles de vibración generados por la herramienta.

AVISO: Las vibraciones generadas durante el uso real de la herramienta eléctrica podrán diferir del valor declarado en función de la manera en que se utilice. A modo de protección, el usuario deberá utilizar guantes y protectores auditivos en condiciones reales de uso.

LISTA DE EMBALAJE

DENOMINACIÓN DE LA PIEZA	CANTIDAD
Accesorio de sierra telescópica	1
Protector de espada	1
Llave de cabeza doble	1
Manual del usuario	1

Espada y cadena recomendadas para esta sierra telescópica.

DENOMINACIÓN DE LA PIEZA	N.º DE MODELO
Espada	AG1000/AG1001
Cadena de la sierra	AC1000/AC1001

DESCRIPCIÓN

FAMILIARÍCESE CON EL ACCESORIO DE SIERRA TELESCÓPICA (fig. A)

- Tapón
- Funda blanda
- Tubo de la sierra telescópica
- Llave de cabeza doble
- Soporte de la llave
- Tornillo de la cubierta
- Cubierta del piñón de la cadena
- Tubo de extensión (opcional, SE VENDE POR SEPARADO)
- Funda de la espada
- Cadena
- Espada
- Palanca del freno de cadena/guarda de protección de mano
- Mirilla de nivel de aceite
- Depósito de aceite
- Espigas del parachoques

MONTAJE

⚠ ADVERTENCIA: Si alguna pieza falta o está rota, no utilice el producto hasta haber sustituido las piezas rotas o instalado las que faltan. Podrían producirse lesiones físicas graves en caso de utilizar el producto si alguna de sus piezas falta o está dañada.

⚠ ADVERTENCIA: No intente modificar esta herramienta en modo alguno ni fabricar accesorios no recomendados para el uso con esta sierra telescópica. Cualquier alteración o modificación se considerará uso indebido y podría provocar una situación peligrosa con riesgo de lesiones graves.

⚠ ADVERTENCIA: Para evitar una puesta en marcha accidental que podría causar lesiones graves, quite siempre la batería de la máquina antes de montar piezas.

CONEXIÓN DEL ACCESORIO DE SIERRA TELESCÓPICA AL CONJUNTO DE MOTOR

Este accesorio de sierra telescópica está diseñado para su uso con el conjunto de motor con BATERÍA DE ION DE LITIO de 56 V EGO PH1400E/PH1420E/PHX1600.

Consulte el apartado **“INSTALACIÓN DE UN ACCESORIO EN EL CONJUNTO DE MOTOR”** del manual del usuario del conjunto de motor PH1400E/PH1420E/PHX1600.

CONEXIÓN DEL TUBO DE EXTENSIÓN ENTRE EL CONJUNTO DE MOTOR Y EL ACCESORIO DE SIERRA TELESCÓPICA (opcional)

El tubo de extensión amplía el área de corte. Debería conectarse entre el conjunto de motor y el accesorio de sierra telescópica.

Siga el procedimiento descrito en el apartado **“CONEXIÓN DEL ACCESORIO DE SIERRA TELESCÓPICA AL CONJUNTO DE MOTOR”** para instalar y sujetar el tubo de extensión entre el accesorio de sierra telescópica y el conjunto de motor (fig. C).

⚠ ADVERTENCIA: Si no se sujeta el accesorio y el conjunto de motor/el tubo de extensión siguiendo las instrucciones mencionadas arriba, pueden producirse lesiones graves o la muerte.

⚠ ADVERTENCIA: No instale ni ajuste nunca ningún accesorio mientras el conjunto de motor esté funcionando o con la batería instalada. El hecho de no apagar el motor y retirar la batería podría provocar lesiones personales graves.

UTILIZACIÓN

⚠ PELIGRO: No corte nunca cerca de líneas eléctricas, cables eléctricos ni otras fuentes de electricidad. Si la espada y la cadena se atascan en algún cable o línea eléctrica, **¡NO TOQUE LA ESPADA, LA CADENA NI EL TUBO DE ALUMINIO! PODRÍAN ESTAR BAJO TENSIÓN Y RESULTAR EXTREMADAMENTE PELIGROSOS.** Continúe sujetando la sierra telescópica por la empuñadura trasera aislada o deposítela con cuidado a una distancia prudente. Corte el suministro eléctrico que alimenta el cable dañado antes de intentar liberar la cuchilla del cable donde se ha trabado. El contacto con la espada, la cadena u otras piezas de la sierra telescópica conductoras de corriente, o con las líneas o cables eléctricos bajo tensión, puede provocar la muerte por electrocución o lesiones graves.

⚠ ADVERTENCIA: No permita que la confianza que supone el hecho de estar familiarizado con el producto dé lugar a descuidos. Recuerde que cualquier distracción de una fracción de segundos es suficiente para sufrir o provocar lesiones graves.

⚠ ADVERTENCIA: Utilice siempre gafas de seguridad con pantallas de protección lateral. De lo contrario, los objetos despedidos por la acción de la herramienta

podrían alcanzar sus ojos y provocar lesiones graves oculares o de otro tipo.

Antes de cada uso, examine todo el producto para detectar posibles piezas dañadas, extraviadas o sueltas, como tornillos, tuercas, pernos, tapones, etc. Apriete bien todas las fijaciones y tapones y no utilice el producto hasta haber sustituido las piezas dañadas o instalado las que faltan.

⚠ ADVERTENCIA: Para evitar lesiones físicas graves, saque el acumulador de la herramienta antes de realizar cualquier reparación, limpieza, cambio de accesorios o de retirar acumulaciones de material cortado.

APLICACIONES

Este producto podrá utilizarse para los fines indicados a continuación:

- Desrame
- Poda

AVISO: La herramienta debe utilizarse únicamente para el fin previsto. Cualquier otro uso se considerará uso indebido.

LLENAR EL DEPÓSITO DE ACEITE LUBRICANTE PARA LA ESPADA Y LA CADENA

⚠ ADVERTENCIA: No fume ni acerque llamas ni chispas al aceite o la sierra telescópica. El aceite podría derramarse y provocar un incendio.

AVISO: La sierra telescópica no se suministra rellena de aceite. Será esencial llenar el depósito de aceite para la cadena antes de utilizarla. La vida útil de la cadena y su capacidad de corte dependerán de una óptima lubricación. La cadena se lubrica de forma automática con aceite para cadenas durante el funcionamiento. El nivel de aceite debe controlarse también cada 20 minutos de uso, y rellenarse cuando sea necesario.

1. Quite el acumulador del conjunto de motor.
2. Limpie el tapón del depósito de aceite y la zona a su alrededor para asegurarse de que no penetre suciedad en el depósito.
3. Coloque el accesorio de sierra telescópica en posición vertical y quite el tapón del depósito de aceite girándolo en sentido antihorario (fig. D).
4. Con cuidado, vierta el aceite para la cadena y la espada en el depósito de aceite, llenándolo hasta el cuello del depósito. Tenga cuidado de que no se derrame aceite fuera del orificio. Limpie con un paño el exceso de aceite y vuelva a cerrar el tapón.

AVISO:

- No use aceite sucio, usado o contaminado. De lo contrario, podrían producirse daños en la espada o la cadena.

ES

PREPARACIÓN PARA EL CORTE (fig. B)

Consulte el apartado "Instrucciones de seguridad importantes" del presente manual para obtener información acerca del equipo de seguridad apropiado que debe utilizarse.

- Levante la punta de la espada para comprobar que ninguna parte de la cadena esté holgada. La cadena estará correctamente tensada cuando no haya holgura en la parte inferior de la espada y la cadena quede ajustada en el carril, pero pueda girarse a mano en toda su longitud sin que se atore. Si es necesario ajustar la tensión, consulte las instrucciones de ajuste en el apartado "SUSTITUCIÓN DE LA ESPADA Y LA CADENA" del capítulo "MANTENIMIENTO" de este manual.
- Compruebe la tensión del tornillo de la cubierta antes del uso. Si está flojo, apriételo bien girándolo en sentido horario.
- Compruebe el filo de los dientes de corte de la cadena de la sierra y asegúrese de que la cadena esté bien lubricada.
- Utilice guantes antideslizantes para un mayor agarre y protección. No se coloque nunca justo debajo de la rama que está cortando. Asegúrese de mantener un buen equilibrio y los pies firmemente apoyados en el suelo. Tenga cuidado con posibles obstáculos, como tocones, raíces y zanjas, ya que podrían hacerle tropezar o caerse.
- Agarre correctamente la unidad siempre que el motor esté en marcha. Sujete firmemente la herramienta con las dos manos.
- Para un funcionamiento mejor y más seguro, póngase la correa bandolera cruzada desde el hombro. Ajuste la correa bandolera en una posición cómoda para utilizar la herramienta. Siga las instrucciones del apartado "MONTAJE DE LA CORREA BANDOLERA" en el manual del usuario del PH1400E/PH1420E/PHX1600 para instalar la correa bandolera en el conjunto de motor.

⚠ ADVERTENCIA: La correa bandolera también es un mecanismo de liberación rápida si se produce una situación peligrosa. En caso de emergencia, quítesela del hombro inmediatamente, sin importar cómo esté colocada la correa.

PARA PONER EN MARCHA/PARAR LA HERRAMIENTA

Consulte el apartado "PUESTA EN MARCHA/PARADA DEL CONJUNTO DE MOTOR" del manual del usuario del conjunto de motor PH1400E/PH1420E/PHX1600.

PROCEDIMIENTO DE CORTE BÁSICO (fig. E y F)

Siga los pasos que se indican a continuación para evitar dañar la corteza del árbol o arbusto. No sierre realizando un movimiento hacia delante y hacia atrás.

1. Haga un primer corte poco profundo (1/4 del diámetro de la rama) en la parte de abajo de la rama, cerca de la rama principal o el tronco.
2. Haga un segundo corte desde la parte de arriba de la rama, más hacia fuera que el primer corte. Continúe el corte a través de la rama hasta que se separe del árbol. Esté preparado para compensar el peso de la herramienta cuando caiga la rama.
3. Haga un corte final cerca del tronco.

AVISO: Para los segundos cortes y los cortes finales (desde la parte de arriba de la rama), apoye las espigas del parachoques contra la rama que va a cortar (fig. F). Esto ayudará a mantener firme la rama y facilitará el corte con poca presión hacia abajo. Si se fuerza el corte se puede dañar la espada, la cadena o el motor.

4. En cuanto haya finalizado el corte, suelte el gatillo del conjunto de motor.

AVISO: Si no se siguen los procedimientos de corte correctos se puede trabar la cadena y la espada y atascarse en la rama. Si esto sucede:

1. Apague el motor y quite el acumulador.
2. Si se puede alcanzar la rama desde el suelo, levante la rama mientras sujeta la sierra. Así podrá eliminar el "atasco" y liberar la sierra.
3. Si la sierra sigue enganchada, solicite ayuda a un profesional.

DESRAME Y PODA

Este accesorio de sierra telescópica ha sido diseñado para cortar ramas pequeñas cuyo diámetro no supere los 20 cm. Para obtener un resultado óptimo, adopte las siguientes precauciones.

1. Planifique bien el corte. Tenga en cuenta la dirección en la que caerá la rama.

⚠ ADVERTENCIA: Las ramas pueden caer en direcciones inesperadas. No se coloque justo debajo de la rama que va a cortar.

2. La aplicación de corte más habitual es colocar la unidad en un ángulo de 60° o menos (fig. G). Cuanto mayor sea el ángulo del tubo de la sierra telescópica respecto al suelo, más difícil será hacer el primer corte (desde la parte de abajo de la rama).
3. Quite las ramas largas en varias etapas.
4. Corte primero las ramas más bajas para que las ramas superiores tengan más espacio de caída.
5. Trabaje despacio, sujetando firmemente la sierra con las dos manos. Mantenga un buen equilibrio y los pies firmemente apoyados en el suelo.
6. No corte estando subido a una escalera: es extremadamente peligroso. Estas operaciones deben hacerla solo los profesionales.
7. No haga el corte final junto a la rama principal o el tronco hasta que haya cortado gran parte de la rama, para reducir el peso. Siguiendo los procedimientos de corte correctos se evita pelar la corteza del tronco o la rama principal.
8. No utilice la sierra telescópica para trabajos de tala o trozado.
9. Para evitar la electrocución, no utilice el aparato a menos de 15 m de líneas eléctricas aéreas y mantenga a otras personas a una distancia mínima de 15 m (fig. G).

MANTENIMIENTO

⚠ ADVERTENCIA: Antes de inspeccionar, limpiar o reparar la unidad, apague el motor, espere a que se detengan todas las partes móviles y retire el acumulador. El incumplimiento de estas instrucciones podría tener como resultado lesiones personales graves o daños materiales.

⚠ ADVERTENCIA: Cuando efectúe reparaciones en la herramienta, utilice únicamente piezas idénticas a las originales. La utilización de piezas diferentes puede suponer un peligro o causar daños en el producto. Para garantizar la seguridad y fiabilidad del producto, todas las reparaciones que no se enumeran en estas instrucciones de mantenimiento deberá realizarlas un técnico cualificado.

MANTENIMIENTO GENERAL

Evite utilizar disolventes para limpiar los elementos plásticos del producto. La mayoría de las piezas de plástico utilizadas son susceptibles de sufrir daños si se limpian con algunos de los tipos de disolventes disponibles en el mercado. Utilice paños limpios para eliminar la suciedad y los residuos de polvo, aceite, grasa, etc.

LIMPIEZA DE LA UNIDAD

- Después de cada uso, quite la batería y limpie cualquier residuo o acumulación de material de la cadena y la espada utilizando un cepillo suave. Limpie la superficie de la sierra telescópica con un paño limpio, humedecido con una solución jabonosa.
- Retire la tapa del piñón de la cadena y, a continuación, utilice un cepillo suave para eliminar residuos de la espada, la cadena, el piñón y la tapa del piñón de la cadena.
- Limpie siempre el carril de la espada de cualquier acumulación de virutas de madera, serrín y suciedad cuando proceda a sustituir la cadena.

AVISO: No utilice detergentes fuertes en la carcasa de plástico o la empuñadura. Algunos aceites aromáticos, como aquellos a base de limón o resina de pino podrían, dañar estas piezas.

SUSTITUCIÓN DE LA ESPADA Y LA CADENA

⚠ ADVERTENCIA: Nunca toque ni ajuste la cadena con el motor en marcha. La cadena está muy afilada. Póngase siempre guantes de protección para realizar cualquier tarea de mantenimiento en la cadena.

AVISO: Cuando sustituya la espada y la cadena, utilice siempre la combinación específica de estos elementos indicada en el apartado “Espada y cadena recomendadas para esta sierra telescópica”

Desmontaje de una espada y cadena desgastadas

1. Quite el acumulador, espere a que la sierra telescópica se haya enfriado y apriete el tapón del depósito de aceite.
2. Ponga de lado el accesorio de sierra telescópica, con la tapa del piñón de la cadena hacia arriba.
3. Utilice guantes. Con la llave de cabeza doble incluida, afloje el tornillo de la tapa para quitar el tornillo y la tapa del piñón de la cadena. Limpie la tapa del piñón de la cadena con un paño seco y guárdela para volver a instalarla después (fig. H).
4. Quite la espada y la cadena de la superficie de montaje. Quite de la espada la cadena gastada.

AVISO: Si resulta difícil quitar la espada y la cadena de la superficie de montaje, colóquela en posición vertical, sujete la espada con una mano, afloje con la otra mano el tornillo de tensión de la cadena (fig. I) y quite la espada con la cadena.

AVISO: Esta será una buena ocasión para examinar el piñón de arrastre por si presentase daño o desgaste excesivo.

Ensamblaje de la nueva espada y cadena

1. Coloque la nueva cadena cerrada sobre una superficie plana y enderece cualquier doblez (fig. J).
2. Coloque los eslabones de arrastre en el carril de la espada. Posicione la cadena de manera que quede un bucle cerrado en la parte trasera de la espada (fig. K).

Fig. K, consulte la descripción de las piezas a continuación:

K-1	Eslabones de arrastre de la cadena
K-2	Carril de la espada

3. Sujete la cadena en su sitio en la espada y pase el bucle alrededor del piñón de la sierra telescópica.

AVISO: Hay unas flechitas grabadas en la cadena que indican la dirección. Hay otra flecha direccional moldeada en la carcasa de la herramienta (fig. L). Cuando pase el bucle de la cadena sobre el piñón, asegúrese de que la dirección de las flechas grabadas en la cadena COINCIDE con la indicada por la flecha de la carcasa de la herramienta. Si indicaran direcciones opuestas, gire el conjunto formado por la cadena y la espada (fig. M).

Fig. L, ver abajo la descripción de las piezas:

L-1	Piñón
L-2	Pasador de ajuste de la tensión
L-3	Bridas de alineación
L-4	Tornillo de tensión de la cadena
L-5	Ranura de la espada

4. Coloque la espada sobre la superficie de montaje deslizando la ranura de la espada sobre las bridas de alineación y asegurándose de que el pasador de ajuste de la tensión está insertado en el orificio inferior situado en la cola de la espada (fig. L).

AVISO: Si resulta difícil insertar en el orificio el pasador de ajuste de la tensión, ajuste correctamente el tornillo de tensión de la cadena hasta que el pasador de ajuste de la tensión se encuentre exactamente en el orificio.

5. Vuelva a poner la tapa del piñón de la cadena y el tornillo de la tapa. Apriéte los ligeramente.
6. Elimine cualquier holgura de la cadena girando el tornillo de tensión de la cadena en sentido horario, hasta que la cadena quede bien asentada en la espada, con sus eslabones de arrastre en el interior del carril, y levante la punta de la espada para comprobar si hay combadura. Suelte la punta de la espada y gire el tornillo de tensión de la cadena una

vuelta en sentido horario. Repita este proceso hasta eliminar la holgura (fig. N).

7. Mantenga levantada la punta de la espada y apriete bien el tornillo de la tapa del piñón de la cadena.

AVISO: Para prolongar la vida útil de la espada, gírela de vez en cuando.

AVISO: Si la cadena está demasiado tensada, no girará. Afloje un poco el tornillo de la tapa del piñón de la cadena y gire el tornillo de tensión 1/4 de vuelta en sentido antihorario. levante la punta de la espada y vuelva a apretar el tornillo de la tapa del piñón de la cadena. Asegúrese de que la cadena gira en la espada sin atorarse.

CÓMO AJUSTAR LA TENSIÓN DE LA CADENA

⚠ ¡PRECAUCIÓN! La cadena deberá estar correctamente tensada antes de usar la sierra.

1. Pare el motor y quite el acumulador antes de ajustar la tensión de la cadena.
2. Afloje con la mano el tornillo de la tapa.
3. Gire el tornillo de tensión de la cadena en sentido horario para tensar la cadena. Consulte el apartado "SUSTITUCIÓN DE LA ESPADA Y LA CADENA" de este manual para obtener más información.

- Una cadena fría estará correctamente tensada cuando no haya holgura en la parte inferior de la espada y la cadena quede ajustada en el carril, pero pueda seguir girándose a mano sin atorarse. La cadena debe volver a tensarse cada vez que las caras planas de los eslabones de arrastre no se asienten en el carril de la espada (fig. O).
- La cadena se calienta durante el uso normal de la sierra. Los eslabones de una cadena caliente correctamente tensada colgarán aproximadamente 1,3 mm del carril de la espada (fig. P).

AVISO: Las nuevas cadenas tienden a estirarse al cabo de cierto tiempo. Compruebe la tensión de la cadena con frecuencia y ténsela cuando sea necesario.

AVISO: Tensar una cadena mientras está caliente puede hacer que quede demasiado tensada una vez que se haya enfriado. Compruebe la tensión en frío antes de su próxima utilización.

LUBRICACIÓN DE LOS ENGRANAJES DE TRANSMISIÓN

Los engranajes de transmisión de la caja de engranajes deberán lubricarse periódicamente con grasa para engranajes. Compruebe el nivel de grasa de la caja de

engranajes aproximadamente cada 50 horas de uso retirando el tornillo de sellado del lateral de la caja.

Si no se ve grasa en los flancos de los engranajes, siga los pasos que se indican a continuación para rellenar con grasa para engranajes hasta 3/4 de la capacidad.

No rellene por completo los engranajes de transmisión con grasa.

1. Ponga de lado el accesorio de sierra telescópica, con el tornillo de sellado hacia arriba (fig. Q).
2. Emplee la llave de cabeza doble suministrada para aflojar y quitar el tornillo de inyección.
3. Utilice una jeringa engrase (no incluida) para inyectar la grasa en el orificio del tornillo; no sobrepase 3/4 de la capacidad.
4. Apriete el tornillo de sellado tras la inyección.

LUBRICACIÓN DEL PIÑÓN EN LA ESPADA

La espada tiene un piñón en la punta. Hay que lubricarlo semanalmente inyectando aceite para cadenas en el orificio de lubricación, utilizando una jeringa de engrase (no incluida), con el fin de aumentar la vida útil de la espada (fig. R). Gire la espada y compruebe que los orificios de lubricación y el carril de la cadena están libres de suciedad.

Fig. R, consulte la descripción de las piezas a continuación:

R-1	Orificio de lubricación
R-2	Piñón en la punta de la espada

TRANSPORTE Y ALMACENAMIENTO

1. No almacene ni transporte el accesorio de sierra telescópica mientras está funcionando. Quite siempre el acumulador antes de guardar o transportar la herramienta.
2. Coloque siempre la funda en la espada y la cadena antes de guardar o transportar el accesorio de sierra telescópica. Tenga cuidado para evitar cortarse con los dientes de la cadena, ya que están muy afilados.
3. Limpie a fondo la sierra telescópica antes de guardarla. Guarde la sierra telescópica en un espacio interior seco y cerrado con llave, fuera del alcance de los niños, y manténgalo apartado de agentes corrosivos como productos químicos de jardinería y sal para deshielo.
4. Si el accesorio de sierra telescópica se quita del conjunto de motor y se almacena por separado, ponga el tapón en el tubo del accesorio para evitar que entre suciedad en el acoplador.

Protección del medio ambiente



¡No elimine aparatos eléctricos, baterías usadas ni cargadores de baterías junto con los desperdicios domésticos! Lleve este producto a un punto de reciclaje autorizado y deposítelo por separado según corresponda. Las máquinas eléctricas se deben llevar a un punto de reciclaje con el fin de proteger el medio ambiente.

ES

RESOLUCIÓN DE PROBLEMAS

ES

ANOMALÍA	CAUSA	SOLUCIÓN
El motor no arranca.	<ul style="list-style-type: none"> ■ El acumulador no está correctamente insertado en la sierra telescópica. ■ No hay contacto eléctrico entre el conjunto de motor y el pack de batería. ■ El acumulador está agotado. ■ No ha presionado simultáneamente la palanca de desbloqueo y el gatillo interruptor. ■ El acumulador o el conjunto de motor se han sobrecalentado. ■ Cadena clavada en la madera. ■ Residuos presentes en el carril de la espada. ■ Residuos acumulados en la tapa del piñón de la cadena. 	<ul style="list-style-type: none"> ■ Inserte correctamente el acumulador en la sierra telescópica. ■ Retire el acumulador, compruebe los contactos eléctricos y vuelva a instalar el acumulador en su sitio. ■ Recargue el acumulador. ■ Mantenga presionada hacia abajo la palanca de desbloqueo y apriete el gatillo interruptor para poner en marcha la sierra telescópica. ■ Espere a que el acumulador o el conjunto de motor se hayan enfriado lo suficiente para que su temperatura sea inferior a 67 °C. ■ Suelte el gatillo, retire la espada y la cadena del corte en la madera y vuelva a poner en marcha la sierra telescópica. ■ Presione la cadena contra la madera y desplace la sierra telescópica hacia adelante y hacia atrás para descargar cualquier acumulación de residuos. ■ Quite el acumulador y, a continuación, desmonte la tapa del piñón de la cadena para limpiar los residuos.
El motor funciona, pero la cadena no gira.	<ul style="list-style-type: none"> ■ La cadena no está engranada en el piñón de arrastre. 	<ul style="list-style-type: none"> ■ Quite el acumulador y vuelva a instalar la cadena, asegurándose de que los eslabones de arrastre de la cadena han engranado en los dientes del piñón.
La sierra telescópica no corta correctamente..	<ul style="list-style-type: none"> ■ Cadena destensada. ■ Cadena embotada. ■ Cadena instalada al revés. ■ Cadena desgastada. ■ Cadena seca o excesivamente estirada. ■ La cadena no está bien asentada en el carril de la espada. 	<ul style="list-style-type: none"> ■ Quite el acumulador y reajuste la tensión de la cadena, siguiendo el apartado “AJUSTE DE LA TENSION DE LA CADENA”. ■ Los dientes de corte de la cadena debe afilarlos un técnico cualificado. ■ Quite el acumulador y vuelva a instalar la cadena de la sierra, siguiendo el apartado “SUSTITUCIÓN DE LA ESPADA Y LA CADENA”. ■ Quite el acumulador y vuelva a colocar la cadena, siguiendo el apartado “SUSTITUCIÓN DE LA ESPADA Y LA CADENA”. ■ Compruebe el nivel de aceite. De ser necesario, rellene el depósito de aceite. ■ Quite el acumulador y vuelva a instalar la cadena de la sierra, siguiendo el apartado “SUSTITUCIÓN DE LA ESPADA Y LA CADENA”.

ANOMALÍA	CAUSA	SOLUCIÓN
La espada y la cadena se calientan y emana humo.	<ul style="list-style-type: none">■ Compruebe la tensión de la cadena para ver si está demasiado tensa.■ El depósito de aceite de cadena está vacío.■ Residuos presentes en el carril de la espada.	<ul style="list-style-type: none">■ Quite el acumulador y vuelva a tensar la cadena de la sierra; consulte el apartado "AJUSTE DE LA TENSIÓN DE LA CADENA".■ Rellene el depósito de lubricante para espada y cadena.■ Elimine los residuos presentes en el carril.

GARANTÍA

POLITICA DE GARANTÍA EGO

Por favor visite nuestra página web egopowerplus.eu para los terminos y las condiciones completas de la politica de garantía EGO.

LEIA TODAS AS INSTRUÇÕES!



LEIA O MANUAL DO UTILIZADOR

PT

⚠️ AVISO: Para assegurar a segurança e bom funcionamento, todas as reparações e substituições deverão ser efetuadas por um técnico de reparação qualificado.

SEGURANÇA

O intuito destes símbolos de segurança é chamar a sua atenção para possíveis perigos. Os símbolos de segurança e as explicações apresentadas com eles requerem a sua atenção e compreensão. Os avisos de segurança, só por eles, não eliminam o perigo. As instruções e avisos dados não são substitutos para medidas de prevenção adequadas a acidentes.

⚠️ AVISO: Certifique-se de que lê e compreende todas as instruções de segurança neste manual do utilizador, incluindo todos os símbolos de alerta de segurança, como **“PERIGO”**, **“AVISO”**, e **“CUIDADO”** antes de utilizar esta ferramenta. Não seguir todas as instruções apresentadas abaixo pode resultar em choque elétrico, incêndio e/ou lesões graves.

SIGNIFICADO DOS SÍMBOLOS

SÍMBOLO DE ALERTA DE SEGURANÇA: Indica PERIGO, AVISO ou CUIDADO. Pode ser usado juntamente com outros símbolos ou imagens.



⚠️ AVISO: O funcionamento de qualquer ferramenta elétrica pode dar origem ao resalto de quaisquer objetos estranhos que podem atingir os olhos, podendo dar origem a sérias lesões oculares. Antes de começar a utilizar a ferramenta elétrica, utilize sempre óculos de segurança com proteções laterais e uma proteção completa para o rosto, quando necessário. Recomendamos a utilização de máscaras de segurança com visão panorâmica por cima dos óculos ou óculos de segurança padrão com proteção lateral.

INSTRUÇÕES DE SEGURANÇA

Esta página retrata e descreve os símbolos de segurança que podem aparecer neste produto. Leia, compreenda e siga todas as instruções na máquina antes de a tentar montar e utilizar.

	Alerta de segurança	Indica um potencial perigo de lesões pessoais.
	Leia o manual do utilizador	De modo a reduzir os riscos de ferimentos, o utilizador deve ler o manual do utilizador.
	Utilize proteção ocular	Utilize sempre óculos de segurança com proteção lateral e, se necessário, uma proteção completa do rosto, quando utilizar este produto.
	Utilize proteção auditiva	O ruído emitido pela podadora pode causar lesões auditivas. Use sempre proteções auditivas para proteger a sua audição.
	Utilize proteção para a cabeça	Utilize proteção aprovada para a cabeça.
	Utilize luvas de proteção	Proteja as suas mãos com luvas quando manusear a serra e a motosserra. As luvas resistentes e antiderrapantes melhoram a aderência e protegem as suas mãos.
	Use calçado de segurança.	Use calçado de segurança anti-derrapante quando usar este equipamento.
	Mantenha uma distância suficiente das linhas elétricas.	Para evitar a eletrocussão, não trabalhe a menos de 15 metros de linhas elétricas. O contacto com linhas elétricas pode causar lesões sérias ou choque elétrico que pode dar origem a morte.
	CE	Este produto encontra-se em conformidade com as diretivas CE aplicáveis

	UKCA	Este produto está em conformidade com a legislação aplicável do Reino Unido.
	WEEE	Os produtos elétricos residuais não deverão ser eliminados juntamente com o lixo doméstico comum. Entregue-os num centro de reciclagem autorizado.
	Ruído	Nível de potência do som garantido. Emissão de ruído para o ambiente de acordo com a diretiva da Comunidade Europeia.
V	Volts	Tensão
mm	Milímetro	Comprimento ou tamanho
cm	Centímetro	Comprimento ou tamanho
kg	Quilograma	Peso
n_0	Velocidade sem carga	Velocidade de rotação, sem carga
.../min	Por minuto	Rotações por minuto
	Corrente direta	Tipo ou característica da corrente

AVISOS GERAIS DE SEGURANÇA DA MÁQUINA

⚠ AVISO: Leia todos os avisos de segurança, instruções, ilustrações e especificações fornecidas com esta máquina. Não seguir todas as instruções apresentadas abaixo pode resultar em choque elétrico, incêndio e/ou ferimentos graves.

GUARDE TODOS OS AVISOS E INSTRUÇÕES PARA FUTURAS REFERÊNCIAS.

O termo “máquina” nos avisos diz respeito à sua máquina alimentada pela rede (com fio) ou com bateria (sem fio).

SEGURANÇA NA ÁREA DE TRABALHO

- **Mantenha a área de trabalho limpa e bem iluminada.** Áreas desarrumadas ou escuras são propícias a acidentes.

- **Não utilize máquinas em atmosferas explosivas, tal como na presença de líquidos inflamáveis, gases ou pó.** As máquinas produzem faíscas que podem atear o pó ou fumos.
- **Mantenha as crianças e pessoas que passem afastadas enquanto utilizar uma máquina.** As distrações podem fazer com que perca o controlo.

SEGURANÇA ELÉTRICA

- **A ficha tem de corresponder à tomada. Nunca modifique uma ficha de forma alguma. Não utilize qualquer adaptador com máquinas com ligação à terra.** Fichas não modificadas e tomadas correspondentes reduzirão o risco de choque elétrico.
- **Evite o contacto corporal com superfícies com ligação à terra, tais como tubos, radiadores, faixas e frigoríficos.** Existe um risco acrescido de choque elétrico se o seu corpo estiver ligado à terra.
- **Não utilize a máquina à chuva ou em condições húmidas.** A entrada de água na máquina pode aumentar o risco de choque elétrico ou mau funcionamento que pode dar origem a ferimentos.
- **Não force o fio da alimentação. Nunca utilize o fio para transportar, puxar ou desligar a máquina. Mantenha o fio afastado do calor, óleo, arestas afiadas ou peças móveis.** Fios danificados ou presos aumentam o risco de choque elétrico.
- **Quando estiver a trabalhar com uma máquina ao ar livre, utilize uma extensão adequada para a utilização no exterior.** A utilização de um fio adequado ao exterior reduz o risco de choque elétrico.
- **Se for inevitável trabalhar com a máquina num local húmido, use um Interruptor de Circuito de Falha de Ligação à Terra (GFCI).** A utilização de um ICFLT reduz o risco de choque elétrico.

SEGURANÇA PESSOAL

- **Mantenha-se alerta, observe o que está a fazer e use senso comum quando estiver a trabalhar com uma máquina. Não utilize a máquina enquanto estiver cansado ou sob o efeito de drogas, álcool ou medicação.** Um momento de falta de atenção enquanto utiliza a máquina pode dar origem a ferimentos sérios.
- **Use equipamento pessoal de proteção. Use sempre proteção ocular.** O equipamento de segurança, tal como máscara respiratória, calçado de segurança antiderrapante, capacete de segurança ou proteção auditiva, utilizado nas condições adequadas reduzirá a hipótese de ferimentos.

- **Evite ligações sem intenção. Certifique-se de que o interruptor se encontra na posição de desligado antes de ligar à alimentação e/ou bateria e antes de pegar ou transportar a máquina.** Transportar a máquina com o seu dedo no interruptor ou fornecer energia à máquina que tenha o interruptor na posição de ligado convida a acidentes.
- **Retire qualquer chave de ajuste ou chave de fendas antes de ligar a máquina.** Uma chave de fendas ou uma chave deixada ligada a uma peça rotativa da máquina pode dar origem a ferimentos.
- **Não se estique. Mantenha sempre a base e o equilíbrio adequados.** Isso proporciona um melhor controlo da máquina em situações inesperadas.
- **Vista-se adequadamente. Não use roupa larga nem joalheria. Mantenha o seu cabelo e roupa afastados das peças móveis.** Roupa larga, joias ou cabelo comprido podem ser apanhados pelas peças em movimento.
- **Se forem fornecidos dispositivos para a ligação de extração de pó e facilidades de recolha, certifique-se de que estes estão ligados e de que são devidamente utilizados.** A utilização de dispositivos de extração do pó pode reduzir os perigos relacionados com o pó.
- **Não permita que a familiarização ganhe com a utilização de máquinas o torne mais complacente e ignore os princípios de segurança da máquina.** Uma ação descuidada pode causar graves ferimentos numa fração de segundo.

UTILIZAÇÃO E CUIDADOS COM A MÁQUINA

- **Não force a máquina. Utilize a máquina correta para a sua aplicação.** A máquina correta fará o trabalho melhor e de forma mais segura à taxa para a qual foi concebida.
- **Não utilize a máquina se o interruptor não der para ligar e desligar.** Qualquer máquina que não possa ser controlada com o interruptor é perigosa e deve ser reparada.
- **Desligue a ficha da alimentação e/ou retire a bateria da máquina, se amovível, antes de fazer quaisquer ajustes, mudar de acessórios ou armazenar a máquina.** Tais medidas preventivas de segurança reduzem o risco de ligar a máquina acidentalmente.
- **Guarde a máquina desligada fora do alcance de crianças e não permita que pessoas estranhas à máquina ou a estas instruções trabalhem com a máquina.** As máquinas são perigosas nas mãos de utilizadores sem formação.
- **Proceda à manutenção das máquinas e respetivos acessórios. Verifique se existem desalinhamentos ou colagem das peças móveis, quebra de peças e qualquer outra condição que possa afetar o funcionamento da máquina. Se estiver danificada, leve a máquina para ser reparada antes da utilização.** Muitos acidentes são causados por máquinas mantidas de forma deficiente.
- **Mantenha as máquinas de corte afiadas e limpas.** Máquinas de corte devidamente mantidas e com arestas de corte afiadas têm uma menor probabilidade de prender e são mais fáceis de controlar.
- **Use a máquina, acessórios e brocas, etc., de acordo com estas instruções, tendo em conta as condições de trabalho e o trabalho a ser efetuado.** A utilização da máquina para operações diferentes das pretendidas pode resultar numa situação perigosa.
- **Mantenha as pegas e superfícies de preensão secas, limpas e sem óleo ou gordura.** Pegas e superfícies de preensão escorregadias não permitem o manuseamento seguro nem o controlo da máquina em situações inesperadas.

CUIDADOS E UTILIZAÇÃO DA BATERIA

- **Recarregue apenas com os carregadores especificados pelo fabricante.** Um carregador que seja adequado para um tipo de bateria pode criar um risco de incêndio quando usado com outra bateria.
- **Utilize máquinas apenas com as baterias especificamente designadas.** A utilização de outras baterias pode criar um risco de ferimentos e incêndio.
- **Quando não usar a bateria, mantenha-a afastada de outros objetos de metal, como cliques de papel, moedas, chaves, pregos, parafusos ou outros pequenos objetos de metal que possam fazer a ligação entre os dois terminais.** Colocar os terminais da bateria em curto-circuito pode dar origem a queimaduras ou fogo.
- **Sob condições abusivas, pode ser ejetado líquido da bateria; evite o contacto. Se ocorrer um contacto accidental, lave com água abundante. Se o líquido entrar em contacto com os olhos, procure ajuda médica.** O líquido ejetado da bateria pode provocar irritação ou queimaduras.
- **Não use a bateria nem a máquina se estiverem danificadas ou modificadas.** Baterias danificadas ou modificadas podem apresentar comportamentos imprevisíveis, dando origem a fogo, explosão ou risco de ferimentos.
- **Não exponha a bateria ou a máquina ao fogo ou temperatura excessiva.** A exposição ao fogo ou a

temperaturas acima dos 130 °C pode causar uma explosão.

- **Siga todas as instruções de carregamento e não carregue a bateria nem a máquina a uma temperatura fora dos parâmetros especificados nas instruções.** Carregar incorretamente ou a temperaturas fora dos parâmetros especificados pode danificar a bateria e aumentar o risco de fogo.

INSTRUÇÕES IMPORTANTES DE SEGURANÇA

AVISO! Quando usar ferramentas elétricas de jardim, deve seguir sempre as precauções básicas de segurança, de modo a reduzir o risco de fogo, choque elétrico ou lesões pessoais, incluindo as seguintes:

LEIA COM ATENÇÃO ANTES DA UTILIZAÇÃO

GUARDE PARA FUTURAS REFERÊNCIAS

⚠ PERIGO! Não utilize perto de linhas elétricas. A unidade não foi criada para proteger contra choques elétricos no caso de contacto com linhas elétricas. Consulte as normas locais quanto a distâncias seguras das linhas elétricas e certifique-se de que a sua posição de trabalho é segura antes de utilizar a ferramenta.

AVISOS DE SEGURANÇA DA PODADORA

- **Mantenha todas as partes do corpo afastadas da corrente da serra quando a podadora se encontrar em funcionamento. Antes de ligar a podadora, certifique-se que a serra não está em contacto com nada.** Um momento de desatenção enquanto utiliza a podadora pode fazer com que a sua roupa ou corpo fiquem presos na corrente.
- **Evite o contacto sem intenção com a corrente da serra parada ou as calhas da barra de orientação.** Estas podem estar muito afiadas. Utilize sempre luvas e calças compridas ou proteções de couro quando manusear a podadora, corrente da serra ou barra de orientação.
- **Mantenha sempre a podadora com a sua mão direita na pega traseira e a sua mão esquerda na pega dianteira.** Utilizações só com uma mão podem resultar em ferimentos graves para o utilizador, ajudantes ou espectadores.
- **Segure a máquina apenas através das pegas, pois a corrente da serra pode entrar em contacto com fios escondidos.** O contacto de correntes de corte com um cabo "vivo" fará com que as peças de metal expostas da máquina deem um choque ao operador.
- **Use óculos de segurança e proteção auditiva. Recomendamos ainda equipamento de proteção para a cabeça, mãos, pernas e pés.** Roupa de proteção adequada reduz as lesões pessoais de lixo a voar ou contacto accidental com a serra.
- **Não utilize a podadora em cima de uma árvore.** Utilizar uma podadora em cima de uma árvore pode dar origem a lesões pessoais.
- **Mantenha sempre os pés numa base estável e utilize a podadora apenas numa superfície nivelada, segura e fixa.** Superfícies desniveladas ou instáveis, como escadas, podem causar a perda de equilíbrio ou controlo da podadora.
- **Nunca utilize uma podadora se estiver danificada, incorretamente ajustada ou montada de forma incompleta ou insegura.** Certifique-se que a corrente pára de se mover quando o gatilho é libertado.
- **Inspeccione a peça a ser trabalhada quanto a pregos, arames e outros objetos estranhos antes de proceder ao corte.**
- **Quando cortar um tronco que esteja sob tensão, tenha cuidado com ressaltos.** Quando a tensão das fibras da madeira for libertada, o tronco pode bater no operador e/ou fazer com que perca o controlo da podadora.
- **Tenha muito cuidado quando cortar arbustos e árvores pequenas.** O material delgado pode ficar preso na serra e ser atirado contra si, ou fazer com que perca o equilíbrio.
- **Um corte agressivo ou abusivo ou má utilização da podadora pode causar um desgaste prematuro da barra, corrente e/ou roda dentada, bem como uma quebra da corrente ou da barra, dando origem a ressaltos ou ejeção da corrente ou de outros materiais.**
- **Nunca use a barra de orientação como alavanca.** Uma barra de orientação dobrada pode causar um desgaste prematuro da barra, corrente e/ou roda dentada, bem como uma quebra da corrente ou da barra, dando origem a ressaltos ou ejeção da corrente ou de outros materiais.
- **Transporte a podadora com as duas mãos nas pegas, com a podadora desligada. Quando transporta ou guarda, a podadora encaixa sempre na cobertura da barra de orientação.** O manuseamento adequado da podadora reduz a probabilidade de contacto accidental com a serra em movimento.
- **Não retire o material cortado nem segure o material a ser cortado quando as lâminas se encontrarem em movimento. Certifique-se de que o interruptor está na posição de desligado quando retirar material bloqueado.** A corrente da serra continua a rodar após o motor ser desligado. Um momento de falta de atenção enquanto trabalha com a podadora pode resultar em sérias lesões pessoais.
- **Siga as instruções quanto a lubrificação, tensão da corrente e mudança de acessórios.** Uma serra mal lubrificada ou com a tensão errada pode partir

ou aumentar a probabilidade de ressalto. Mantenha a lâmina afiada e limpa, para um melhor desempenho e para reduzir o risco de lesões.

- **Mantenha as mãos secas, limpas sem óleo ou gordura.** Pegas com óleo ou gordura podem provocar uma perda de controlo.
- **Corte apenas madeira. Não utilize a podadora com outros intuitos para além daqueles para que foi criada. Por exemplo: Não utilize a podadora para cortar plástico, alvenaria ou materiais de construção que não sejam de madeira.** A utilização da podadora para operações diferentes das pretendidas pode resultar numa situação perigosa.
- **Não use a podadora com más condições atmosféricas, especialmente quando existir o risco de trovoada.** Isto diminui o risco de ser atingido por um relâmpago.
- **Pare o motor e retire a bateria antes de deixar a ferramenta.**
- **Guarde aparelhos desligados no interior.** Quando não utilizar os aparelhos, deverá guardá-los no interior num local seco, alto ou trancado, com a bateria retirada e fora do alcance das crianças.
- **Verifique se existem peças danificadas.** Antes de utilizar mais a ferramenta, uma proteção ou outra peça que esteja danificada deve ser cuidadosamente verificada para determinar se irá funcionar adequadamente e desempenhar a sua suposta função. Verifique o alinhamento de peças móveis, ligação de peças móveis, fragmentação de peças, montagem e qualquer outra condição que possa afetar o seu funcionamento. Um protetor ou qualquer outra peça que esteja danificada deverá ser reparada adequadamente ou substituída por um centro de reparações autorizado, exceto se for indicado de outro modo neste manual de instruções.

AVISOS ADICIONAIS

- **Não carregue a bateria à chuva ou em condições húmidas.**
- **Utilize apenas com as baterias e carregadores listados na imagem A.**
- **A bateria tem de ser retirada do aparelho antes de ser eliminada.**
- **A bateria tem de ser eliminada de modo seguro.**
- **Não atire a bateria para o fogo.** As células podem explodir. Verifique as normas locais quanto a possíveis instruções especiais de eliminação.
- **Não abra nem altere a bateria.** O eletrólito libertado é corrosivo e pode causar lesões nos olhos ou pele. Pode ser tóxico se engolido.

⚠ CUIDADO! O eletrólito é um ácido sulfúrico diluído nocivo para a pele e olhos. É um condutor eletrónico e é corrosivo.

- **Tenha muito cuidado ao manusear as baterias, de modo a não colocá-las em curto-circuito com materiais condutores, como anéis, pulseiras e chaves.** A bateria ou o condutor podem sobreaquecer e causar queimaduras.
- **As ferramentas que funcionam a bateria não têm de ser ligadas a uma tomada. Assim, estão sempre em estado de funcionamento.** Tenha cuidado com possíveis perigos quando o aparelho não estiver a funcionar. Tenha cuidado quando efetuar a manutenção ou reparações.
- **Retire ou desligue a bateria antes de reparar, limpar ou retirar material da ferramenta.**
- **Peças de substituição** - Quando fizer reparações, utilize apenas peças sobressalentes idênticas da EGO. A utilização de outros acessórios pode aumentar o risco de lesões.
- **Não lave com uma mangueira. Evite que entre água no motor e nas ligações elétricas.**
- **Se ocorrerem situações que não sejam abrangidas por este manual, tenha cuidado e faça uso do bom senso. Contacte o centro de reparação da EGO para obter assistência.**
- **Guarde estas instruções.** Consulte com frequência e utilize estas instruções para instruir outras pessoas sobre a forma de utilizar este equipamento. Se emprestar este aparelho, entregue também estas instruções, para evitar uma má utilização do produto e possíveis lesões.

GUARDE ESTAS INSTRUÇÕES

NOTA: CONSULTE O MANUAL DE INSTRUÇÕES DA SUA CABEÇA MOTORA PARA OBTER AS REGRAS DE SEGURANÇA ADICIONAIS ESPECÍFICAS.

ESPECIFICAÇÕES

Comprimento da barra de orientação	250 mm
Engate da serra	9,5 mm
Extremidade da corrente	1,1 mm
Tipo de corrente da serra	AC1000/AC1001
Tipo de barra de orientação	AG1000/AG1001
Capacidade do depósito do óleo da corrente	220 ml
Temperatura de funcionamento	-15 °C a 40 °C

Temperatura de armazenamento	-20 °C a 70 °C	
Peso (com bainha da corrente)	1,89 kg	
Nível de potência do som medido L_{WA}	101,4 dB(A) K=2,36 dB(A) (PH1400E)	
	103,6 dB(A) K=0,67 dB(A) (PH1420E)	
	101 dB(A) K=2,3 dB(A) (PHX1600)	
Nível da pressão do som no ouvido do operador L_{PA}	87,0 dB(A) K=3 dB(A) (PH1400E)	
	89,7 dB(A) K=3 dB(A) (PH1420E)	
	93 dB(A) K=3 dB(A) (PHX1600)	
Nível de potência do som garantido L_{WA} (de acordo com 2000/14/CE)	104 dB(A)	
Vibração a_h	Pega auxiliar dianteira	2,1 m/s ² K=1,5 m/s ² (PH1400E)
		3,54 m/s ² K=1,5 m/s ² (PH1420E)
		4,47 m/s ² K=1,5 m/s ² (PHX1600)
	Pega traseira	2,5 m/s ² K=1,5 m/s ² (PH1400E)
		2,64 m/s ² K=1,5 m/s ² (PH1420E)
		1,93 m/s ² K=1,5 m/s ² (PHX1600)

- As definições apresentadas anteriormente são testadas e medidas equipadas com a cabeça motora PH1400E/PH1420E/PHX1600.
- O valor total declarado da vibração foi medido de acordo com um método de teste padrão e pode ser usado para comparar duas ferramentas;

- O valor total declarado da vibração também pode ser usado numa avaliação preliminar da exposição.

AVISO: A emissão de vibrações durante a utilização da ferramenta elétrica pode diferir do valor declarado em que a ferramenta é usada. De modo a proteger o utilizador, este deverá utilizar luvas e proteção auditiva nas condições atuais de utilização.

PT

LISTA DE PEÇAS

NOME DA PEÇA	QUANTIDADE
Acessório da podadora	1
Bainha da corrente	1
Chave de duas cabeças	1
Manual do utilizador	1

Barra e corrente recomendadas para podadora

NOME DA PEÇA	NÚMERO DO MODELO
Barra de orientação	AG1000/AG1001
Corrente da serra	AC1000/AC1001

DESCRIÇÃO

CONHEÇA O SEU ACESSÓRIO DA PODADORA (Imagem A)

1. Tampão da extremidade
2. Manga suave
3. Eixo da podadora
4. Chave de duas cabeças
5. Suporte da chave
6. Parafuso da cobertura
7. Cobertura da roda dentada da corrente
8. Haste de extensão (opcional, VENDIDA SEPARADAMENTE)
9. Bainha da corrente
10. Corrente da serra
11. Barra de orientação
12. Manípulo de tensão da corrente
13. Tampa do depósito do óleo
14. Depósito do óleo
15. Espiões de corte

MONTAGEM

AVISO: Se quaisquer peças estiverem danificadas ou em falta, não utilize este produto até as peças serem substituídas. Utilizar este produto com peças danificadas ou em falta pode dar origem a lesões pessoais sérias.

PT

AVISO: Não tente modificar este produto nem criar acessórios que não sejam recomendados para utilizar com esta podadora. Qualquer alteração ou modificação é considerada uma má utilização e pode dar origem a perigos, que podem levar a lesões pessoais sérias.

AVISO: Para evitar um arranque acidental que possa causar ferimentos sérios, retire sempre a bateria da máquina durante a montagem das peças.

LIGAR O ACESSÓRIO DA PODADORA À CABEÇA MOTORA

Este acessório da podadora foi criado para ser usado com a cabeça motora EGO de 56V de ião e lítio PH1400E/PH1420E/PHX1600.

Consulte a secção “**INSTALAR UM ACESSÓRIO NA CABEÇA MOTORA**” no manual de utilização da cabeça motora PH1400E/PH1420E/PHX1600.

LIGAR A HASTE DE EXTENSÃO ENTRE A CABEÇA MOTORA E O ACESSÓRIO DA PODADORA (Opcional)

A haste de extensão prolonga o alcance de corte. Deverá ser ligada entre a cabeça motora e o acessório da podadora.

Siga o processo na secção “**LIGAR O ACESSÓRIO DA PODADORA À CABEÇA MOTORA**” para instalar e fixar a haste de extensão entre o acessório da podadora e a cabeça motora (Imagem C).

AVISO: Não fixar o acessório e a cabeça motora/haste de extensão conforme indicado pode dar origem a lesões sérias ou morte.

AVISO: Nunca instale nem ajuste qualquer acessório enquanto a cabeça motora estiver a funcionar ou com a bateria instalada. Falha em parar o motor e retirar a bateria pode causar lesões pessoais sérias.

FUNCIONAMENTO

PERIGO: Nunca corte perto de linhas elétricas, cabos elétricos ou outras fontes elétricas. Se a barra e a corrente prenderem em qualquer fio ou linha elétrica, **NÃO TOQUE NA BARRA, CORRENTE NEM HASTE DE ALUMÍNIO! ESTAS PODEM ESTAR SOB TENSÃO E PODEM SER MUITO PERIGOSAS.** Continue a segurar a

podadora pela pega traseira isolada ou pouse-a afastada de si, de forma segura. Desligue a alimentação elétrica do fio danificado antes de tentar libertar a barra e a corrente da linha ou do fio. O contacto com a barra, corrente, outras peças condutoras da podadora ou fios elétricos pode dar origem a morte por eletrocussão ou lesões sérias.

AVISO: Não deixe que a sua familiaridade com o produto o torne descuidado. Lembre-se, uma fração de segundo de desatenção é suficiente para infligir ferimentos graves.

AVISO: Utilize sempre proteções oculares com escudos laterais. O não cumprimento pode resultar na projeção de objetos para os olhos e outros possíveis ferimentos graves.

Antes de cada utilização, verifique se há peças soltas, danificadas ou em falta, tais como parafusos, porcas, tampões, etc. Aperte bem todos os fixadores e tampões e não utilize este produto, sem substituir primeiro todas as peças danificadas ou em falta.

AVISO: Para evitar lesões pessoais sérias, retire a bateria antes da reparação, limpeza, mudança de acessórios ou remoção de material da unidade.

APLICAÇÕES

Pode utilizar este produto com os intuitos listados em baixo:

- Desbravar
- Podar

AVISO: A ferramenta tem de ser usada apenas conforme descrito. Qualquer outra utilização será considerada má utilização.

ATESTAR O DEPÓSITO DO ÓLEO COM LUBRIFICANTE PARA A BARRA E SERRA

AVISO: Não fume nem aproxime chamas do óleo ou da podadora. O óleo pode ser derramado e causar um incêndio.

AVISO: A podadora não vem com óleo na altura da compra. É essencial abastecer o depósito com óleo antes da utilização. O tempo de vida útil da corrente e a capacidade de corte dependem de uma lubrificação ótima. A corrente é lubrificada automaticamente com óleo da corrente durante o funcionamento. Deverá verificar o nível do óleo após cada 20 minutos de utilização, e encher, se necessário.

1. Retire a bateria da cabeça motora.
2. Limpe a tampa do depósito do óleo e a área em redor desta, para se certificar de que não entra lixo no depósito do óleo.

3. Coloque o acessório da podadora direito e rode a tampa do depósito do óleo no sentido inverso ao dos ponteiros do relógio para o retirar (Imagem D).
4. Deite cuidadosamente o óleo da barra e da corrente no depósito até encher até ao pescoço do depósito. Tenha cuidado para não deixar o óleo derramar na entrada. Limpe qualquer excesso de óleo e feche a tampa do depósito do óleo.

AVISO:

- Não use óleos sujos, usados ou contaminados. Pode danificar a barra ou a corrente.

PREPARAÇÃO PARA O CORTE (Imagem B)

Consulte as “Instruções importantes de segurança” apresentadas anteriormente neste manual quanto ao equipamento adequado de segurança.

- Levante a ponta da barra de orientação para verificar se a corrente está descaída. A corrente tem a tensão correta quando não houver folga por baixo da barra de orientação e a corrente estiver apertada, mas conseguir movê-la à mão sem prender. Se a tensão tiver de ser ajustada, consulte a secção “**SUBSTITUIR A BARRA E A CORRENTE**” na secção **MANUTENÇÃO** deste manual, para obter instruções de ajuste.
- Verifique a tensão do parafuso da cobertura antes da utilização. Se estiver solto, aperte bem o parafuso da cobertura rodando no sentido dos ponteiros do relógio.
- Verifique se os dentes de corte da corrente da serra estão afiados e certifique-se de que a corrente está bem lubrificada.
- Use luvas anti-derrapantes para um fixar e proteção máximos. Nunca se coloque diretamente por baixo do ramo que esteja a cortar. Certifique-se de que está bem equilibrado. Tenha cuidado com obstáculos, como tocos, raízes e fossos, que podem fazê-lo cair ou tropeçar.
- Segure bem a unidade sempre que o motor esteja a funcionar. Segure bem a ferramenta com ambas as mãos.
- Por razões de segurança e para um melhor funcionamento, coloque a alça para os ombros. Ajuste a alça numa posição de funcionamento confortável. Siga as instruções na secção “**MONTAGEM DA ALÇA**” no manual de utilização da PH1400E/PH1420E/PHX1600 para fixar a alça na cabeça motora.

AVISO: A alça para o ombro é também um mecanismo de libertação rápida em situações perigosas. Quando ocorre uma emergência, retire-a imediatamente do seu ombro, não importa o modo como a alça se encontra.

LIGAR/DESLIGAR A FERRAMENTA

Consulte a secção “**LIGAR/DESLIGAR A CABEÇA MOTORA**” no manual de utilização da cabeça motora PH1400E/PH1420E/PHX1600.

PROCEDIMENTO BÁSICO DE CORTE (Imagem E e F)

Siga os passos apresentados a seguir para evitar danos na árvore ou descascar arbustos. Não utilize um movimento de serrar para a frente e para trás.

1. Faça primeiro um corte superficial (1/4 do diâmetro do ramo) na parte inferior do ramo, perto do ramo principal ou tronco.
2. Faça um segundo corte a partir do lado de cima do ramo, de forma afastada do primeiro corte. Continue o corte através do ramo, até que este se separe da árvore. Esteja preparado para equilibrar o peso da ferramenta quando o ramo cair.
3. Faça um corte final no tronco.

AVISO: Para um segundo e últimos cortes (na parte superior do ramo), mantenha os espigões de corte contra o ramo a ser cortado (Imagem F). Isto ajuda a equilibrar o ramo e a facilitar o corte com uma ligeira pressão para baixo. Se forçar o corte, danifica a barra, serra ou o motor.

4. Liberte o gatilho na cabeça motora mal o corte termine.

AVISO: Se não seguir os procedimentos corretos de corte, a barra e a serra podem ficar torcidas e ficam presas no ramo. Caso isto aconteça:

1. Pare o motor e retire a bateria.
2. Se conseguir chegar ao ramo a partir do chão, segure o ramo enquanto segura a podadora. Isto deverá libertar o bloqueio e a serra.
3. Se a serra continuar presa, contacte um profissional.

DESBRAVAR E PODAR

Este aparelho foi criado para cortar pequenos ramos até 20 cm de diâmetro. Para obter melhores resultados, tenha em conta as seguintes precauções.

1. Planeie cuidadosamente o corte. Tenha em conta a direção em que o ramo irá cair.

AVISO: Os ramos podem cair em direções inesperadas. Não se coloque diretamente por baixo do ramo a ser cortado.

2. O corte mais habitual é posicionando a unidade a um ângulo de 60° ou menos (Imagem G). À medida que o ângulo do eixo da podadora em relação ao chão aumenta, a dificuldade em fazer o primeiro corte (por baixo do ramo) aumenta.
3. Retire os ramos compridos em vários passos.

4. Corte primeiro os ramos mais baixos e dê mais espaço aos ramos de cima para caírem.
5. Trabalhe lentamente, segurando firmemente a podadora. Mantenha sempre uma posição estável e o equilíbrio.
6. Não corte em cima de uma escada. Isto é extremamente perigoso. Deixe esta operação para profissionais.
7. Não faça um corte seguido ao lado do ramo principal ou tronco, até ter cortado o ramo o suficiente para reduzir o peso. Seguir um procedimento de corte seguro evita o descascar do ramo principal.
8. Não use a podadora para fazer pressão ou cortes.
9. Para evitar a eletrocussão, não utilize no espaço de 15 metros de linhas elétricas e mantenha as outras pessoas a, pelo menos, 15 metros de distância (Imagem G).

MANUTENÇÃO

AVISO: Antes de inspecionar, limpar ou reparar a unidade, pare o motor, espere que todas as peças móveis parem por completo e retire a bateria. O não seguimento destas instruções pode dar origem a lesões corporais sérias ou danos de propriedade.

AVISO: Quando fizer reparações, utilize apenas peças de substituição idênticas. A utilização de outras peças pode dar origem a perigos ou danos no produto. Para assegurar a segurança, todas as reparações para além dos itens listados nestas instruções de manutenção deverão ser efetuadas por um técnico de reparação qualificado.

MANUTENÇÃO GERAL

Evite usar solventes quando limpar peças de plástico. Grande parte dos plásticos é susceptível a danos devido a vários tipos de solventes comerciais. Use panos limpos para retirar a sujidade, pó, óleo, gordura, etc.

LIMPEZA DA UNIDADE

- Após cada utilização, retire a bateria e limpe os resíduos da corrente e barra de orientação com uma escova suave. Limpe a superfície da podadora com um pano limpo embebido numa solução neutra de sabão.
- Retire a cobertura da roda dentada da corrente e depois utilize uma escova suave para retirar os resíduos da barra de orientação, corrente da serra, roda dentada e cobertura da roda dentada da corrente.
- Limpe sempre as lascas, serradura e sujidade da ranhura da barra de orientação quando voltar a colocar a corrente da serra.

AVISO: Não utilize detergentes fortes na estrutura de plástico ou na pega. Estes podem ser danificados por determinados óleos aromáticos, como pinho e limão.

SUBSTITUIR A BARRA E A CORRENTE

AVISO: Nunca toque nem ajuste a corrente enquanto o motor estiver a funcionar. A corrente da serra é muito afiada. Utilize sempre luvas de proteção ao efetuar qualquer manutenção à corrente.

AVISO: Quando substituir a barra de orientação e a corrente, use sempre a combinação especificada de barra e corrente listada na secção **“Barra e corrente recomendadas para esta podadora”**.

Desmontar a barra e a corrente gastas

1. Retire a bateria, deixe a podadora arrefecer e aperte a tampa do depósito do óleo.
2. Posicione o acessório da podadora de lado com a cobertura da roda dentada da corrente virada para cima.
3. Use luvas. Com a chave de duas cabeças fornecida, desaperte o parafuso da cobertura para retirar o parafuso e a cobertura da roda dentada da corrente. Limpe a cobertura da roda dentada da corrente com um pano seco e guarde-a para voltar a ser montada (Imagem H).
4. Retire a barra e a corrente da superfície de montagem. Retire a corrente gasta da barra.

AVISO: Se tiver dificuldade em retirar a barra e a corrente da superfície de montagem, coloque a podadora direita com uma mão a suportar a barra, para desapertar o parafuso de tensão da corrente no sentido inverso ao dos ponteiros do relógio com a outra mão (Imagem I), e depois retire a barra com a corrente.

AVISO: Esta é uma boa altura para inspecionar a roda dentada motriz quanto a desgaste excessivo ou danos.

Montar a nova barra e a corrente

1. Coloque a nova corrente da serra num arco numa superfície plana e endireite quaisquer dobras (Imagem J).
2. Coloque os elos condutores da corrente na ranhura da barra de orientação. Coloque a corrente, de modo a que haja um arco na parte traseira da barra de orientação (Imagem K).

Imagem K: Descrição das peças apresentada abaixo:

K-1	Elos condutores da corrente
K-2	Ranhura da barra de orientação

3. Segure a corrente em posição na barra de orientação e coloque o arco à volta da roda dentada da podadora.

AVISO: Existem pequenas setas direcionais gravadas na corrente da serra. Existem outras setas direcionais moldadas na estrutura da ferramenta (Imagem L). Quando passar a corrente da serra à volta da roda dentada, certifique-se de que a direção das setas na corrente da serra CORRESPONDE à direção das setas na estrutura da ferramenta. Se estiverem em direções opostas, vire o conjunto da corrente da serra e da barra de orientação (Imagem M).

Imagem L: Descrição das peças apresentada abaixo:

L-1	Roda dentada
L-2	Cavilha de ajuste da tensão
L-3	Saliências de alinhamento
L-4	Parafuso de tensão da corrente
L-5	Ranhura da barra de orientação

4. Coloque a barra de orientação na superfície de montagem, fazendo deslizar a ranhura da barra de orientação sobre as saliências de alinhamento, certificando-se de que a cavilha de ajuste da tensão é inserida no orifício inferior na cauda da barra (Imagem L).

AVISO: Se for difícil inserir a cavilha de ajuste da tensão no orifício, ajuste corretamente o parafuso de tensão da corrente até que a cavilha de ajuste da tensão se encontre exatamente no orifício.

5. Volte a colocar a cobertura da roda dentada da corrente e o parafuso da cobertura. Aperte ligeiramente.
6. Retire todas as folgas da corrente, rodando o parafuso de tensão da corrente no sentido dos ponteiros do relógio até que a corrente fique bem assente contra a barra de orientação com os elos condutores na ranhura da barra de orientação e levante a ponta da barra de orientação para verificar o seu abatimento. Liberte a ponta da barra de orientação e rode o parafuso de tensão da corrente uma vez no sentido dos ponteiros do relógio. Repita este processo até eliminar o abatimento (Imagem N).
7. Segure a ponta da barra de orientação e aperte bem o parafuso da cobertura da roda dentada da corrente.

AVISO: Para aumentar o tempo de vida útil da barra de orientação, inverta-a ocasionalmente.

AVISO: Se a corrente estiver demasiado apertada esta não irá rodar. Desaperte ligeiramente o parafuso da cobertura da roda dentada da corrente e rode o parafuso da tensão 1/4 de volta no sentido inverso ao dos ponteiros do relógio. Levante a ponta da barra de orientação e

volte a apertar o parafuso da cobertura da roda dentada da corrente. Certifique-se de que a corrente roda sem prender.

AJUSTAR A TENSÃO DA CORRENTE

⚠ CUIDADO: A corrente da serra tem de ser devidamente apertada antes da utilização.

1. Pare o motor e retire a bateria antes de ajustar a tensão da corrente.
2. Desaperte o parafuso da cobertura até ficar com um aperto equivalente ao aperto com a mão.
3. Rode o parafuso de tensão da corrente no sentido dos ponteiros do relógio para apertar a corrente. Para obter mais informações, consulte a secção **"SUBSTITUIR A BARRA E A CORRENTE"** neste manual.
 - Uma serra fria tem a tensão correta quando não houver folga na parte inferior da barra de orientação, a serra estiver justa, mas conseguir girá-la à mão sem prender. A corrente tem de ser apertada novamente quando a superfície achatada nos elos condutores não assentar na ranhura da barra (Imagem O).
 - Durante o funcionamento normal da serra, a temperatura da corrente aumenta. Os elos condutores de uma corrente quente com a tensão correta ficam pendurados a cerca de 1,3 mm fora da ranhura da barra (Imagem P).

AVISO: Serras novas têm tendência a esticar. Verifique frequentemente a tensão da serra e aperte sempre que necessário.

AVISO: Apertar uma serra enquanto esta estiver quente pode deixá-la demasiado apertada quando arrefecer. Verifique a "tensão a frio" antes da utilização seguinte.

LUBRIFICAÇÃO DOS CARRETOS DE TRANSMISSÃO

Os carretos de transmissão na caixa dos carretos têm de ser lubrificados periodicamente com lubrificante para carretos. Verifique o nível de lubrificação da caixa dos carretos a cada 50 horas de funcionamento, retirando o parafuso vedante na parte lateral da caixa.

Se não vir qualquer lubrificante nas partes laterais do carreto, siga os passos apresentados em baixo para atestar com lubrificante para carretos até 3/4 da capacidade.

Não encha completamente os carretos de transmissão.

1. Coloque o acessório da podadora de lado com o parafuso vedante virado para cima (Imagem Q).
2. Use a chave de duas cabeças fornecida para desapertar e retirar o parafuso de injeção.

3. Use uma seringa lubrificante (não incluída) para injetar algum lubrificante no orifício do parafuso. Não exceda 3/4 da capacidade.

4. Aperte o parafuso vedante após a injeção.

LUBRIFICAÇÃO DA RODA DENTADA NA BARRA DE ORIENTAÇÃO

PT

A barra de orientação tem uma roda dentada na ponta. Esta tem de ser lubrificada semanalmente com óleo de corrente injetado no orifício de lubrificação através de uma seringa de lubrificação (não incluída), para prolongar o tempo de vida da barra de orientação (Imagem R). Vire a barra de orientação e certifique-se de que os orifícios de lubrificação e a ranhura da corrente não têm impurezas.

Imagem R: descrição das peças apresentada abaixo:

R-1	Orifício de lubrificação
R-2	Roda dentada na ponta da barra de orientação

TRANSPORTE E ARMAZENAMENTO

1. Não armazene nem transporte o acessório da podadora quando este se encontrar em funcionamento. Retire sempre a bateria antes de guardar ou transportar.
2. Coloque sempre a cobertura na barra de orientação e na corrente antes de guardar ou transportar o acessório da podadora. Tenha cuidado para evitar os dentes afiados da corrente.
3. Limpe bem a podadora antes de a guardar. Guarde a podadora no interior, num local seco trancado e/ou inacessível a crianças, e mantenha-a afastada de agentes corrosivos, como químicos de jardim e sais para o gelo.
4. Se o acessório da podadora for retirado da cabeça motora e guardado em separado, coloque a tampa da extremidade no eixo do acessório para evitar que entre sujidade no acoplador.

Proteção do ambiente



Não elimine equipamento elétrico, bateria gasta nem carregador juntamente com o lixo doméstico comum! Leve este produto a um centro de reciclagem autorizado para que possa haver uma separação das peças. As máquinas elétricas têm de ser devolvidas em instalações de reciclagem ambientalmente compatíveis.

RESOLUÇÃO DE PROBLEMAS

PROBLEMA	CAUSA	SOLUÇÃO
O motor não funciona	<ul style="list-style-type: none"> ■ A bateria não foi colocada na podadora. ■ Não existe contacto elétrico entre a motosserra e a bateria. ■ A bateria está gasta. ■ O botão de desbloqueio não foi premido antes de premir o interruptor do gatilho. ■ A bateria ou cabeça motora estão muito quentes. ■ A corrente da serra ficou presa na madeira. ■ Existem resíduos na ranhura da barra. ■ Existem resíduos na cobertura da roda dentada da corrente. 	<ul style="list-style-type: none"> ■ Fixe a bateria na podadora. ■ Retire a bateria, verifique os contactos e volte a instalar a bateria. ■ Carregue a bateria. ■ Prima a alavanca de bloqueio e mantenha premida, depois prima o gatilho para ligar a podadora. ■ Deixe a bateria ou a cabeça motora arrefecer até que a temperatura atinja menos de 67 °C. ■ Liberte o interruptor do gatilho. Retire a corrente da serra e a barra de orientação da madeira, depois volte a ligar a podadora. ■ Pressione a corrente da serra contra a madeira, mova-a para a frente e para trás para retirar os resíduos. ■ Retire a bateria, depois retire a cobertura da roda dentada
O motor funciona, mas a corrente não roda.	<ul style="list-style-type: none"> ■ A corrente não está ligada à roda dentada motriz. 	<ul style="list-style-type: none"> ■ Retire a bateria e volte a instalar a corrente, certificando-se de que os elos condutores na corrente estão completamente assentes na roda dentada.
A podadora não corta corretamente.	<ul style="list-style-type: none"> ■ Tensão da corrente insuficiente. ■ A corrente não está afiada. ■ A corrente foi instalada ao contrário. ■ A corrente está gasta. ■ Corrente seca ou excessivamente esticada. ■ A corrente não está na ranhura da barra. 	<ul style="list-style-type: none"> ■ Retire a bateria e volte a ajustar a tensão da corrente, de acordo com a secção “AJUSTAR A TENSÃO DA CORRENTE”. ■ A afiação da corrente deverá ser efetuada por um técnico de reparação qualificado. ■ Retire a bateria e volte a instalar a corrente da serra, de acordo com a secção “SUBSTITUIR A BARRA E A CORRENTE”. ■ Retire a bateria e substitua a corrente, de acordo com a secção “SUBSTITUIR A BARRA E A CORRENTE”. ■ Verifique o nível do óleo. Encha o depósito do óleo, se necessário. ■ Retire a bateria e volte a instalar a corrente da serra, de acordo com a secção “SUBSTITUIR A BARRA E A CORRENTE”.

PROBLEMA	CAUSA	SOLUÇÃO
O funcionamento da barra e corrente é quente e fumegea	<ul style="list-style-type: none">■ Verifique a tensão da corrente quanto a uma condição de sobre aperto.■ O depósito do óleo da corrente está vazio.■ Existem resíduos na ranhura da barra de orientação.	<ul style="list-style-type: none">■ Retire a bateria e volte a apertar a corrente da serra. Consulte a secção “AJUSTAR A TENSÃO DA CORRENTE”.■ Adicionar lubrificante à barra e à serra.■ Limpe os resíduos na ranhura.

GARANTIA

POLÍTICA DE GARANTIA EGO

Por favor, visite o website egopowerplus.eu para saber todos os termos e condições da política de garantia EGO.

LEGGERE TUTTE LE ISTRUZIONI!



LEGGERE IL MANUALE DI ISTRUZIONI

AVVERTENZA! Per garantire sicurezza e affidabilità, tutte le riparazioni e sostituzioni devono essere eseguite da un tecnico qualificato.

SIMBOLI DI SICUREZZA

Lo scopo dei simboli di sicurezza è attirare l'attenzione dell'operatore su possibili pericoli. I simboli di sicurezza e le relative spiegazioni richiedono la massima attenzione e comprensione da parte dell'operatore. Le avvertenze espresse dai simboli, da sole, non eliminano tutti i rischi. Le istruzioni e le avvertenze non sostituiscono le adeguate misure di prevenzione contro gli incidenti.

AVVERTENZA! Accertarsi di aver letto e compreso tutte le istruzioni di sicurezza in questo manuale, inclusi tutti i simboli di avvertenza come **“PERICOLO”**, **“AVVERTENZA”** e **“ATTENZIONE”**, prima di usare questo apparecchio. Il mancato rispetto di tutte le istruzioni elencate di seguito comporta il rischio di scossa elettrica, incendio e/o lesioni gravi.

SIGNIFICATO DEI SIMBOLI

AVVERTENZA DI SICUREZZA: Indica PERICOLO, AVVERTENZA o ATTENZIONE. Può essere usato in combinazione con altri simboli.







AVVERTENZA! L'uso di apparecchi elettrici può causare il lancio di oggetti estranei verso l'operatore, con il rischio di gravi lesioni agli occhi. Durante l'uso dell'apparecchio, indossare sempre occhiali protettivi o occhiali di sicurezza con protezioni laterali e, se necessario, una maschera facciale. Si consiglia di indossare una maschera di sicurezza con ampio campo visivo sopra gli occhiali o gli occhiali di sicurezza standard con protezioni laterali.

ISTRUZIONI DI SICUREZZA

Questa pagina illustra e descrive i simboli di sicurezza che possono comparire sul prodotto. Leggere, comprendere e seguire tutte le istruzioni sull'apparecchio prima di tentare di assemblarlo e ripararlo.

	Avvertenza di sicurezza	Indica un potenziale rischio di infortunio.
	Leggere il manuale di istruzioni	Per ridurre il rischio di infortuni, leggere il manuale di istruzioni.
	Indossare protezioni per gli occhi	Durante l'uso del prodotto, indossare sempre occhiali protettivi o occhiali di sicurezza con protezioni laterali e una maschera facciale.
	Indossare protezioni per le orecchie	Il rumore emesso dal potatore può danneggiare l'udito. Indossare sempre dispositivi di protezione dell'udito (tappi per orecchie o cuffie).
	Indossare protezioni per la testa	Indossare un casco di sicurezza omologato per proteggere la testa.
	Indossare guanti di sicurezza	Proteggere le mani con i guanti durante la manipolazione della motosega e della catena. Guanti robusti e antiscivolo migliorano la presa e proteggono le mani dell'operatore.
	Indossare calzature di sicurezza.	Indossare calzature di sicurezza antiscivolo durante l'uso di questo apparecchio.
	Mantenere una distanza sufficiente dalle linee elettriche	Per evitare il rischio di folgorazione, non usare l'apparecchio entro 15m da linee elettriche sospese. Il contatto o l'utilizzo in prossimità di linee elettriche comporta il rischio di lesioni gravi, scossa elettrica o morte.

IT

	CE	Questo prodotto è conforme alle direttive europee applicabili.
	UKCA	Questo prodotto è conforme alla legislazione britannica pertinente.
	RAEE	I prodotti elettrici non devono essere smaltiti insieme ai rifiuti domestici. Portarli presso un centro di riciclaggio autorizzato.
	Rumore	Livello di potenza sonora garantito. Emissione di rumore nell'ambiente conforme alla direttiva dell'Unione europea.
V	Volt	Voltaggio
mm	Millimetro	Lunghezza o dimensioni
cm	Centimetro	Lunghezza o dimensioni
kg	Chilogrammo	Peso
n ₀	Velocità a vuoto	Velocità di rotazione, senza carico
... /min	Al minuto	Rotazioni al minuto
	Corrente continua	Tipo o caratteristica della corrente

AVVERTENZE DI SICUREZZA GENERICHE

⚠ AVVERTENZA! Consultare tutte le avvertenze di sicurezza, le istruzioni, le illustrazioni e le specifiche fornite insieme a questo apparecchio. Il mancato rispetto delle istruzioni sotto riportate comporta il rischio di scossa elettrica, incendio e/o gravi infortuni.

CONSERVARE TUTTE LE AVVERTENZE E LE ISTRUZIONI PER FUTURO RIFERIMENTO.

Il termine "apparecchio" utilizzato nelle avvertenze indica un apparecchio alimentato tramite rete elettrica (con cavo) o batterie (senza cavo).

SICUREZZA DELL'AREA DI LAVORO

- **Mantenere l'area di lavoro pulita e ben illuminata.** Il disordine e la scarsa illuminazione favoriscono gli incidenti.
- **Non usare l'apparecchio in atmosfere esplosive, ad esempio in presenza di liquidi, gas o polveri infiammabili.** Gli apparecchi elettrici producono scintille suscettibili di dare fuoco a polveri o vapori.
- **Durante l'uso dell'apparecchio, tenere a distanza i bambini e le persone presenti.** Le distrazioni possono far perdere il controllo dell'apparecchio.

SICUREZZA ELETTRICA

- **Le spine degli apparecchi elettrici devono essere adatte al tipo di presa. Non modificare la spina in alcun modo. Non usare adattatori con gli apparecchi dotati di messa a terra (collegati a massa).** L'uso di spine originali corrispondenti al tipo di presa riduce il rischio di scossa elettrica.
- **Evitare il contatto del corpo con superfici collegate a terra come tubi, radiatori, fornelli elettrici e frigoriferi.** Il rischio di scossa elettrica aumenta se il proprio corpo è collegato a terra.
- **Non esporre l'apparecchio a pioggia o umidità.** L'infiltrazione di acqua all'interno dell'apparecchio aumenta il rischio di scossa elettrica, malfunzionamenti e lesioni personali.
- **Non utilizzare il cavo in modo improprio. Non utilizzare il cavo per trasportare, spostare o scollegare l'apparecchio. Tenere il cavo al riparo da calore, olio, bordi taglienti o parti in movimento.** La presenza di cavi danneggiati o aggrovigliati aumenta il rischio di scossa elettrica.
- **Durante l'uso di un apparecchio elettrico all'aperto, utilizzare una prolunga idonea per ambienti esterni.** L'uso di un cavo idoneo riduce il rischio di scossa elettrica.
- **Se è necessario lavorare in un luogo umido, utilizzare un circuito elettrico dotato di interruttore differenziale (RCD).** L'uso di un interruttore differenziale (RCD) riduce il rischio di scossa elettrica.

SICUREZZA PERSONALE

- **Durante l'uso di un apparecchio elettrico, prestare sempre la massima attenzione e utilizzare il buon senso. Non usare l'apparecchio se si è stanchi o sotto l'effetto di droghe, alcol o farmaci.** Anche un solo momento di disattenzione durante l'uso dell'apparecchio comporta il rischio di lesioni gravi.

- **Indossare dispositivi di protezione individuale. Indossare dispositivi di protezione per gli occhi.** I dispositivi di protezione individuale come maschere antipolvere, calzature antiscivolo, caschi e cuffie per le orecchie, se utilizzati quando le circostanze lo richiedono, riducono il rischio di infortuni.
- **Prevenire l'avvio accidentale. Assicurarsi che l'interruttore sia in posizione di spegnimento prima di sollevare, trasportare o collegare l'apparecchio alla presa di corrente e/o alla batteria.** Per ridurre il rischio di incidenti, non trasportare l'apparecchio tenendo le dita sull'interruttore e non collegarlo alla presa di corrente se l'interruttore è in posizione di accensione.
- **Rimuovere eventuali chiavi di regolazione o avvitaemento prima di avviare l'apparecchio.** Una chiave di serraggio rimasta inserita in un elemento mobile dell'apparecchio comporta il rischio di infortuni.
- **Non allungarsi eccessivamente. Mantenere sempre un buon equilibrio evitando posizioni instabili.** Ciò assicura un miglior controllo dell'apparecchio in situazioni impreviste.
- **Vestirsi in modo adeguato. Non indossare indumenti ampi o gioielli. Tenere capelli e indumenti lontani dalle parti in movimento.** Indumenti ampi, gioielli o capelli lunghi possono rimanere impigliati nelle parti in movimento.
- **Se sono disponibili dei dispositivi per l'estrazione e la raccolta della polvere, assicurarsi che siano collegati e utilizzati correttamente.** L'uso di tali dispositivi può ridurre i rischi derivanti dalla polvere.
- **Non lasciare che la familiarità con l'apparecchio (derivata da un uso frequente) abbassi il livello di attenzione.** Anche una minima distrazione può causare gravi infortuni.

IT

USO E MANUTENZIONE DELL'APPARECCHIO

- **Non forzare l'apparecchio. Usare l'apparecchio più adatto al lavoro da svolgere.** L'apparecchio è più sicuro ed efficace se utilizzato alla velocità per la quale è stato progettato.
- **Non usare l'apparecchio se l'interruttore non funziona.** Un apparecchio che non può essere controllato dall'interruttore è pericoloso e deve essere riparato.
- **Rimuovere il gruppo batteria, se removibile, e/o scollegare l'apparecchio dalla rete elettrica prima di regolarlo, riporlo o sostituire gli accessori.** Tali misure preventive riducono il rischio di avvio accidentale dell'apparecchio.
- **Riporre l'apparecchio fuori dalla portata dei bambini e non permetterne l'uso a persone che non hanno familiarità con l'apparecchio o con queste istruzioni.** Gli apparecchi elettrici sono pericolosi se utilizzati da persone non competenti.
- **Sottoporre l'apparecchio e gli accessori a una regolare manutenzione. Verificare che le parti mobili non siano disallineate o piegate e che non siano presenti danni o altre condizioni suscettibili di compromettere il funzionamento dell'apparecchio. Se l'apparecchio è danneggiato, farlo riparare prima di usarlo nuovamente.** Molti incidenti sono provocati da apparecchi in cattive condizioni.
- **Mantenere gli accessori di taglio puliti e affilati.** Un'adeguata manutenzione e affilatura degli accessori da taglio riduce il rischio di inceppamento e facilita il controllo dell'apparecchio.
- **Usare l'apparecchio, gli accessori, le punte ecc. conformemente a queste istruzioni, tenendo conto delle condizioni dell'area di lavoro e del tipo di lavoro da svolgere.** L'uso dell'apparecchio per operazioni diverse da quelle per cui è progettato può comportare situazioni di pericolo.
- **Mantenere le impugnature e le superfici di presa asciutte, pulite e prive di olio o grasso.** Impugnature e superfici di presa scivolose non garantiscono l'uso sicuro e il controllo dell'apparecchio in situazioni impreviste.

USO E MANUTENZIONE DEGLI APPARECCHI A BATTERIA

- **Ricaricare la batteria esclusivamente con il caricabatteria specificato dal costruttore.** Un caricabatteria adatto a un certo tipo di gruppo batteria comporta il rischio di incendio se utilizzato con gruppi batteria di tipo diverso.
- **Usare esclusivamente gruppi batteria progettati specificamente per questo apparecchio.** L'uso di altri gruppi batteria comporta il rischio di incendio e infortunio.
- **Quando il gruppo batteria non è in uso, tenerlo lontano da piccoli oggetti metallici, ad esempio graffette, monete, chiavi, chiodi, viti ecc. poiché potrebbero creare un collegamento tra i due terminali.** Il cortocircuito dei terminali della batteria comporta il rischio di incendio o ustioni.
- **L'utilizzo improprio può causare fuoriuscite di liquido dalla batteria: evitare il contatto con tale liquido. In caso di contatto accidentale, lavare con acqua. Se il liquido entra a contatto con gli occhi, consultare un medico.** Il liquido fuoriuscito dalla batteria può causare irritazioni o ustioni.

- **Non usare gruppi batteria o apparecchi danneggiati o modificati.** Le batterie danneggiate o modificate possono manifestare comportamenti imprevedibili, con il rischio di incendio, esplosione o infortunio.
- **Non esporre il gruppo batteria o l'apparecchio a fiamme o temperature eccessive.** L'esposizione a fiamme o temperature superiori a 130°C comporta il rischio di esplosione.
- **Rispettare tutte le istruzioni relative alla ricarica e non ricaricare il gruppo batteria o l'apparecchio a temperature diverse da quelle specificate nelle istruzioni.** Una ricarica eseguita in modo improprio o a temperature diverse da quelle specificate può danneggiare la batteria e aumentare il rischio di incendio.
- **Tenere l'apparecchio esclusivamente tramite le superfici di presa isolate, perché la catena può entrare a contatto con cavi elettrici nascosti.** Se la catena tocca un cavo elettrificato può trasmettere la corrente alle parti metalliche dell'apparecchio, esponendo l'operatore al rischio di scossa elettrica.
- **Indossare occhiali di sicurezza e protezioni per le orecchie. Si raccomanda l'uso di altri dispositivi di sicurezza per testa, mani, gambe e piedi.** Adeguate indumenti protettivi ridurranno il rischio di infortunio dovuto a detriti volanti o al contatto accidentale con la catena.
- **Non usare il potatore sopra un albero.** L'uso di un potatore mentre si è su un albero comporta il rischio di infortunio.

ISTRUZIONI DI SICUREZZA IMPORTANTI

⚠ AVVERTENZA! Durante l'uso di apparecchi per il giardinaggio è necessario rispettare alcune elementari norme di sicurezza per ridurre il rischio di incendio, scossa elettrica e infortunio, tra cui le seguenti.

LEGGERE ATTENTAMENTE PRIMA DELL'USO

CONSERVARE PER RIFERIMENTO FUTURO

⚠ PERICOLO! Non usare in prossimità di linee elettriche. L'apparecchio non è progettato per fornire protezione dal rischio di scossa elettrica in caso di contatto con linee elettriche sospese. Consultare le normative locali per la distanza di sicurezza dalle linee elettriche sospese e assicurarsi che la posizione operativa sia sicura prima di usare l'apparecchio.

AVVERTENZE DI SICUREZZA SPECIFICHE PER POTATORI

- **Mantenere tutte le parti del corpo lontani dal potatore quando è in funzione. Prima di avviare il potatore, accertarsi che non sia a contatto con alcun oggetto.** Un solo momento di disattenzione durante l'uso del potatore comporta il rischio di rimanere impigliati nella catena con il corpo o gli indumenti.
- **Evitare il contatto accidentale con i binari della barra guida o la catena** perché sono molto affilati. Indossare sempre guanti e pantaloni lunghi o sovrappantaloni durante la manipolazione del potatore, la catena o la barra guida.
- **Tenere sempre il potatore con la mano destra sull'impugnatura posteriore e la mano sinistra sull'impugnatura anteriore.** Usarla con una sola mano comporta il rischio di lesioni gravi all'operatore, ai suoi assistenti e/o altre persone presenti.
- **Mantenere sempre il contatto dei piedi con il terreno e utilizzare il potatore esclusivamente quando si è in piedi su una superficie calda, sicura e piana.** Superfici scivolose o instabili, ad esempio scale, comportano il rischio di perdita di equilibrio o di controllo del potatore.
- **Non usare mai il potatore se è danneggiato, regolato in modo improprio o assemblato solo parzialmente o scorrettamente.** Verificare che la catena della sega smetta di muoversi al rilascio dell'interruttore a grilletto.
- **Prima del taglio, ispezionare il pezzo da lavorare per verificare che sia privo di chiodi, cavi o altri oggetti estranei.**
- **Durante il taglio di un ramo in tensione, fare attenzione al rischio di rimbalzo.** Al rilascio della tensione nelle fibre del legno, il ramo torna bruscamente nella posizione originale, con il rischio di colpire l'operatore e/o causare la perdita di controllo del potatore.
- **Prestare particolare attenzione durante il taglio di rametti e cespugli.** I materiali sottili possono venire agganciati dalla catena ed essere lanciati contro l'operatore o causare la perdita di equilibrio.
- **Un taglio aggressivo o improprio o l'uso scorretto della sega del potatore può causare l'usura prematura della barra, della catena e/o del pignone, o la rottura della catena o della barra, con il rischio di contraccolpo, lancio della catena o espulsione di materiale.**
- **Non usare ma la barra guida come leva.** Una barra di guida piegata può causare l'usura prematura della barra, della catena e/o del pignone, o la rottura della catena o della barra, con il rischio di contraccolpo, lancio della catena o espulsione di materiale.

- **Trasportare il potatore con entrambe le mani sulle impugnature, con il motore spento. Durante il trasporto o prima di riporre il potatore, inserire sempre la copertura della barra.** La corretta manipolazione della sega del potatore riduce il rischio di contatto accidentale con la catena in movimento.
- **Non rimuovere il materiale tagliato e non tenere in mano il materiale da tagliare mentre le lame sono in movimento. Assicurarsi che l'interruttore sia in posizione di spegnimento durante la rimozione di materiale incastrato.** La catena della sega continua a ruotare anche dopo lo spegnimento del motore. Un solo attimo di disattenzione durante l'uso dell'apparecchio può provocare gravi infortuni.
- **Seguire le istruzioni relative alla lubrificazione, la tensione della catena e la sostituzione degli accessori.** Una catena tesa o lubrificata impropriamente può rompersi o aumentare il rischio di contraccolpo. Mantenere l'accessorio di taglio pulito e affilato per ottimizzare le prestazioni e ridurre il rischio di infortunio.
- **Tenere le impugnature asciutte, pulite e prive di olio o grasso.** Le impugnature unte o ingrassate sono scivolose e possono causare una perdita di controllo
- **Tagliare esclusivamente legno. Non usare il potatore per altri scopi. Ad esempio, non usare il potatore per tagliare materie plastiche, muratura o materiali edili non legnosi.** L'uso del potatore per operazioni diverse da quelle per cui è progettata può comportare situazioni di pericolo.
- **Evitare l'uso del potatore in condizioni climatiche avverse o se sussiste il rischio di fulmini.** Ciò riduce il rischio di essere colpiti da un fulmine.
- **Spegnere il motore e rimuovere il gruppo batteria prima di lasciare l'apparecchio incustodito.**
- Conservare l'apparecchio in interni. Quando non sono in uso, conservare gli apparecchi elettrici in interni, in un luogo asciutto e elevato o chiuso a chiave, senza la batteria e fuori dalla portata dei bambini.
- **Verificare l'assenza di componenti danneggiati.** Se la protezione parasassi o un altro componente ha subito danni, ispezionarlo con attenzione per verificare che funzioni correttamente prima di usare nuovamente l'apparecchio. Verificare che le parti mobili non siano disallineate o piegate, che il telaio e i componenti non siano danneggiati e che non siano presenti altre condizioni suscettibili di compromettere il funzionamento dell'apparecchio. Se un dispositivo di protezione o un componente è danneggiato, deve essere riparato o sostituito da un centro di assistenza autorizzato, tranne se altrimenti specificato in questo manuale.

AVVERTENZE AGGIUNTIVE

- **Non ricaricare il gruppo batteria sotto la pioggia o in luoghi umidi.**
 - **Usare esclusivamente con i gruppi batteria e i caricabatteria elencati in fig. A.**
 - **Il gruppo batteria deve essere rimosso dall'apparecchio prima che sia smaltito.**
 - **La batteria deve essere smaltita in modo sicuro.**
 - **Non gettare la batteria nel fuoco** perché le celle potrebbero esplodere. Contattare le autorità locali per eventuali istruzioni di smaltimento specifiche.
 - **Non aprire o mutilare la batteria.** Gli elettroliti rilasciati sono corrosivi e possono danneggiare gli occhi o la pelle o essere tossici se ingeriti.
- ⚠ ATTENZIONE!** L'elettrolita è un acido solforico diluito nocivo per gli occhi e la cute. È un conduttore elettrico ed è corrosivo.
- **Prestare attenzione durante la manipolazione delle batterie per evitare il contatto con materiali conduttivi come anelli, braccialetti e chiavi.** La batteria o il conduttore possono surriscaldarsi e causare ustioni.
 - **Gli apparecchi a batteria non hanno bisogno di essere collegati a un impianto elettrico; pertanto sono sempre in condizioni operative.** Tenere a mente i possibili rischi anche quando l'apparecchio non è in funzione. Prestare attenzione durante le operazioni di manutenzione o riparazione.
 - **Rimuovere o scollegare il gruppo batteria prima di riparare, pulire o rimuovere materiale dal potatore.**
 - **Parti di ricambio** - Durante la riparazione, usare esclusivamente parti di ricambio EGO identiche. L'uso di altri accessori aumenta il rischio di infortunio.
 - **Non pulire l'apparecchio con tubi per innaffiare; evitare le infiltrazioni d'acqua nel motore e nelle connessioni elettriche.**
 - **In caso di situazioni non contemplate in questo manuale, agire con cautela e usare il buon senso. Contattare il centro di assistenza EGO per assistenza.**
 - **Conservare queste istruzioni.** Consultarle frequentemente e usarle per istruire gli altri operatori dell'apparecchio. Se si presta questo apparecchio ad altre persone, allegare anche queste istruzioni per evitare l'uso errato dell'apparecchio e il rischio di infortunio.

IT

CONSERVARE QUESTE ISTRUZIONI

NOTA: CONSULTARE IL MANUALE DI ISTRUZIONI DELL'UNITÀ MOTORE PER ULTERIORI AVVERTENZE DI SICUREZZA SPECIFICHE.

SPECIFICHE TECNICHE

Lunghezza barra guida	250 mm
Partitura catena	9,5 mm
Larghezza scanalatura	1,1 mm
Modello catena	AC1000//AC1001
Modello barra guida	AG1000/AG1001
Capacità serbatoio dell'olio	220 ml
Temperatura operativa	Da -15°C a 40°C
Temperatura di conservazione	Da -20°C a 70°C
Peso (con copertura della barra)	1,89 kg
Livello di potenza sonora misurato L_{WA}	101,4 dB(A) K=2,36 dB(A) (PH1400E)
	103,6 dB(A) K=0,67 dB(A) (PH1420E)
	101 dB(A) K=2,3 dB(A) (PHX1600)
Livello di pressione sonora a livello dell'orecchio dell'operatore L_{PA}	87,0 dB(A) K=3 dB(A) (PH1400E)
	89,7 dB(A) K=3 dB(A) (PH1420E)
	93 dB(A) K=3 dB(A) (PHX1600)
Livello di potenza sonora garantito L_{WA} (conformemente a 2000/14/EC)	104 dB(A)

IT

Vibrazioni a_h	Impugnatura anteriore ausiliaria	2,1 m/s ² K=1,5 m/s ² (PH1400E)
		3,54 m/s ² K=1,5 m/s ² (PH1420E)
		4,47 m/s ² K=1,5 m/s ² (PHX1600)
	Impugnatura posteriore	2,5 m/s ² K=1,5 m/s ² (PH1400E)
		2,64 m/s ² K=1,5 m/s ² (PH1420E)
		1,93 m/s ² K=1,5 m/s ² (PHX1600)

- I parametri sopra riportati sono stati collaudati e misurati in combinazione con la testa motore PH1400E/PH1420E/PHX1600.
- Il valore totale di vibrazioni indicato è stato misurato tramite il metodo di collaudo standard e può essere utilizzato per confrontare l'apparecchio con altri prodotti analoghi.
- Il valore totale di vibrazioni indicato può essere utilizzato anche per una valutazione preliminare dei livelli di esposizione.

ATTENZIONE! L'emissione di vibrazioni durante l'uso effettivo dell'apparecchio può variare rispetto al valore indicato in base a come viene utilizzato l'utensile. Per proteggersi, l'operatore deve indossare guanti e dispositivi di protezione per le orecchie in base alle reali condizioni d'uso.

CONTENUTO DELLA CONFEZIONE

NOME DEL COMPONENTE	QUANTITÀ
Accessorio potatore	1
Copertura della barra	1
Chiave doppia	1
Manuale di istruzioni	1

Barra guida e catena raccomandata per questo potatore

NOME DEL COMPONENTE	NUMERO MODELLO
Barra guida	AG1000/AG1001
Catena della sega	AC1000/AC1001

DESCRIZIONE

DESCRIZIONE DELL'ACCESSORIO POTATORE (Fig. A)

1. Cappuccio terminale
2. Impugnatura morbida
3. Asta del potatore
4. Chiave doppia
5. Porta-chiave
6. Vite dalla copertura
7. Copertura della catena-pignone
8. Asta telescopica (opzionale, VENDUTA SEPARATAMENTE)
9. Copertura della barra
10. Catena della motosega
11. Barra guida
12. Vite di tensione della catena
13. Tappo del serbatoio dell'olio
14. Serbatoio dell'olio
15. Spuntoni di appoggio

ASSEMBLAGGIO

AVVERTENZA! In caso di componenti danneggiati o mancanti, non usare l'apparecchio finché i componenti non vengono sostituiti. L'uso dell'apparecchio con componenti danneggiati o mancanti comporta il rischio di lesioni gravi.

AVVERTENZA! Non tentare di modificare l'apparecchio o creare accessori non raccomandati per l'uso con questo potatore. Tali alterazioni o modifiche costituiscono un uso improprio e comportano condizioni pericolose e il rischio di lesioni gravi.

COLLEGARE L'ACCESSORIO POTATORE ALL'UNITÀ MOTORE

Questo accessorio potatore è progettato per l'uso con l'unità motore a batteria EGO LI-ION 56 volt PH1400E/PH1420E/PHX1600.

Consultare la sezione "INSTALLARE UN ACCESSORIO SULL'UNITÀ MOTORE" nel manuale di istruzioni dell'unità

motore PH1400E/PH1420E/PHX1600.

COLLEGARE L'ASTA TELESCOPICA TRA L'UNITÀ MOTORE E L'ACCESSORIO POTATORE (opzionale)

L'asta telescopica estende la portata del taglio. Deve essere collegata tra l'unità motore e l'accessorio potatore.

Seguire la procedura alla sezione "COLLEGARE L'ACCESSORIO POTATORE ALL'UNITÀ MOTORE" per installare e fissare l'asta telescopica tra l'unità motore e l'accessorio potatore (Fig. C).

AVVERTENZA! Il mancato rispetto delle istruzioni di fissaggio dell'accessorio e della testa motore/asta telescopica comporta il rischio di lesioni gravi o morte.

AVVERTENZA! Non installare o regolare un accessorio quando l'unità motore è in funzione o con la batteria installata. In caso contrario, sussiste il rischio di lesioni gravi.

FUNZIONAMENTO

PERICOLO! Non tagliare in prossimità di linee elettriche, cavi elettrici o altre fonti di elettricità. Se la barra e la catena si incepano in un cavo elettrico, **NON TOCCARE LA BARRA, LA CATENA O L'ASTA IN ALLUMINIO! POSSONO DIVENTARE ELETRIFICATE E MOLTO PERICOLOSE.** Continuare a tenere il potatore tramite l'impugnatura isolata posteriore o appoggiarlo lontano da sé in modo sicuro. Scollegare la fonte di alimentazione del cavo danneggiato prima di tentare di sbloccare la barra e la catena dal cavo. Il contatto con la barra, la catena, altri componenti conduttori elettrici del potatore, linee o cavi elettrificati comporta il rischio di morte per folgorazione o lesioni gravi.

AVVERTENZA! La familiarità con questo apparecchio non deve rendere l'operatore disattento. Anche un solo momento di disattenzione comporta il rischio di lesioni gravi.

AVVERTENZA! Indossare sempre occhiali di sicurezza con protezioni laterali. Il mancato rispetto di questa istruzione comporta il rischio di oggetti proiettati verso gli occhi dell'operatore e altre lesioni gravi.

Prima di ogni utilizzo, ispezionare l'intero apparecchio per verificare che nessun componente sia mancante, danneggiato o allentato, ad esempio viti, dadi, bulloni, tappi, ecc. Serrare saldamente tutti i dispositivi di fissaggio e le coperture e non usare l'apparecchio finché tutti componenti mancanti o danneggiati non vengono sostituiti.

⚠ AVVERTENZA! Per evitare lesioni gravi, rimuovere il gruppo batteria dall'apparecchio prima di pulirlo o ripararlo e prima di sostituire gli accessori o rimuovere del materiale dall'apparecchio.

DESTINAZIONE D'USO

Questo prodotto può essere usato per gli scopi elencati di seguito.

- Diramatura
- Potatura

ATTENZIONE! Usare l'apparecchio esclusivamente per gli scopi previsti. Altri utilizzi sono da considerarsi uso improprio.

RIEMPIRE IL SERBATOIO DELL'OLIO CON LUBRIFICANTE PER BARRA E CATENA

⚠ AVVERTENZA! Non fumare in prossimità dell'olio o del potatore e non avvicinare fonti di fuoco o fiamme. L'olio può fuoriuscire e causare un incendio.

ATTENZIONE! Il potatore è privo d'olio al momento dell'acquisto. È essenziale riempire il serbatoio con l'olio prima dell'uso. La durata di vita e l'efficienza di taglio della catena dipendono dalla lubrificazione. La catena viene automaticamente lubrificata con olio durante il funzionamento. Il livello dell'olio deve essere controllato ogni 20 minuti di utilizzo e rabboccato se necessario.

1. Rimuovere il gruppo batteria dall'unità.
2. Pulire il tappo del serbatoio dell'olio e l'area circostante per evitare che la sporcizia penetri all'interno del serbatoio.
3. Posizionare l'accessorio potatore in verticale e ruotare il tappo del serbatoio dell'olio in senso antiorario per rimuoverlo (Fig. D).
4. Versare con attenzione olio per barra e catena nel serbatoio fino a raggiungere il collo del serbatoio. Fare attenzione a evitare fuoriuscite di olio dall'apertura. Rimuovere eventuali eccedenze d'olio e chiudere il tappo.

ATTENZIONE!

- Non usare oli sporchi, usati o contaminati in altro modo per evitare danni alla barra o alla catena.

PREPARAZIONE AL TAGLIO (Fig. B)

Fare riferimento alla sezione "Istruzioni di sicurezza importanti" alle pagine precedenti di questo manuale per l'attrezzatura di sicurezza appropriata.

- Sollevare la punta della barra guida per controllare che la catena non sia allentata. La catena è tesa correttamente quando la catena è aderente alla parte inferiore della barra, ma è possibile ruotarla a mano senza piegarla. Se è necessario regolare la tensione, consultare il paragrafo "**SOSTITUIRE BARRA E CATENA**" della sezione "**MANUTENZIONE**" di questo manuale.
- Controllare la tensione della vite della copertura prima dell'uso. Se è allentata, serrarla saldamente ruotandola in senso orario.
- Verificare che i denti della catena siano affilati e che la catena sia lubrificata correttamente.
- Indossare guanti antiscivolo per la massima aderenza e protezione. Non posizionarsi sotto il ramo da tagliare. Accertarsi di assumere una posizione sicura e in equilibrio. Fare attenzione all'eventuale presenza di ostacoli come tronconi, radici e fossi per evitare il rischio di inciampare o cadere.
- Mantenere un'impugnatura salda sull'unità quando il motore è in funzione. Impugnare l'unità saldamente con entrambe le mani.
- Per un funzionamento efficiente e sicuro, indossare la tracolla sulla spalla. Regolare la tracolla in una posizione operativa comoda. Per installare la tracolla sull'unità motore, consultare la sezione "**INSTALLAZIONE DELLA TRACOLLA**" nel manuale di istruzioni dell'unità motore PH1400E/PH1420E/PHX1600.

⚠ AVVERTENZA! La tracolla funziona anche da meccanismo di rilascio rapido in situazioni di pericolo. In caso di emergenza, sfilarla immediatamente dalla spalla, indipendentemente dalla sua modalità di fissaggio.

AVVIO/ARRESTO DELL'APPARECCHIO

Consultare la sezione "**AVVIO/ARRESTO DELL'UNITÀ MOTORE**" nel manuale di istruzioni dell'unità motore PH1400E/PH1420E/PHX1600.

PROCEDURA DI TAGLIO GENERALE (Fig. E & F)

Seguire i passaggi riportati di seguito per evitare di danneggiare l'albero o la corteccia. Non usare un movimento a sega avanti-indietro.

1. Praticare un primo taglio poco profondo (1/4 del diametro del ramo) sulla parte inferiore del ramo, in prossimità del ramo principale o del tronco.
2. Praticare un secondo taglio sulla parte superiore del ramo, sfalsato verso l'esterno rispetto al primo ramo. Proseguire il taglio fino a separare il ramo dall'albero. Prepararsi a controbilanciare il peso dell'apparecchio quando il ramo cade.

- Praticare il taglio finale in prossimità del tronco.

ATTENZIONE! Per il secondo taglio e quelli finali (nella parte superiore del ramo), tenere gli spuntoni di appoggio contro il ramo da tagliare (Fig. F) per mantenere il ramo stabile e facilitare il taglio. Non forzare il taglio per evitare di danneggiare la barra, la catena o il motore.

- Rilasciare l'interruttore dell'unità motore al termine del taglio.

ATTENZIONE! Il mancato rispetto delle corrette procedure di taglio comporta il piegamento della barra e della catena, che potrebbero incepparsi o rimanere incastrati nel ramo. In tal caso:

- Arrestare il motore e rimuovere il gruppo batteria.
- Se il ramo può essere raggiunto da terra, sollevarlo sostenendo la sega per liberarla.
- Se la sega rimane incastrata, contattare un professionista.

DIRAMATURA E POTATURA

Questo accessorio potatore è progettato per tagliare rami fino a 20 cm di diametro. Per i migliori risultati, rispettare le precauzioni riportate di seguito.

- Pianificare il taglio con attenzione. Prevedere la direzione di caduta del ramo.

AVVERTENZA! I rami possono cadere in direzioni inaspettate. Non posizionarsi direttamente sotto il ramo da tagliare.

- Per un taglio tipico, posizionare l'unità a un angolo minore di 60° (Fig. G). Maggiore è l'angolo dell'asta del potatore rispetto al terreno, più sarà difficile praticare il primo taglio (sulla parte inferiore della ramo).
- Rimuovere i rami più lunghi i diversi passaggi.
- Tagliare per primi i rami inferiori, affinché i rami superiori abbiano più spazio per cadere.
- Lavorare lentamente, tenendo entrambe le mani sul potatore con una presa salda. Mantenere sempre una posizione salda e in equilibrio.
- Non tagliare da una scala. È molto pericoloso. Questa operazione è riservata ai professionisti.
- Durante la potatura di un albero, non tagliare a filo del ramo principale o del tronco prima di aver accorciato il ramo per ridurne il peso. Seguire le corrette procedure di taglio per evitare che la corteccia si strappi dal tronco o dal ramo principale.
- Non usare il potatore per l'abbattimento o la riduzione in ceppi.

- Per evitare il rischio di folgorazione, non usare il potatore entro 15 m da linee elettriche sospese e tenere le altre persone ad almeno 15 m di distanza (Fig. G).

MANUTENZIONE

AVVERTENZA! Prima di ispezionare, pulire o regolare l'unità, arrestare il motore, attendere che tutte le parti mobili si arrestino e rimuovere il gruppo batteria. Il mancato rispetto di questa avvertenza comporta il rischio di danni o lesioni gravi.

AVVERTENZA! Per la riparazione dell'apparecchio, usare esclusivamente parti di ricambio identiche. L'uso di altri ricambi comporta situazioni pericolose o il rischio di danni all'apparecchio. Per garantire sicurezza e affidabilità, tutte le operazioni diverse da quelle elencate di seguito devono essere eseguite da un tecnico qualificato.

MANUTENZIONE GENERALE

Evitare l'uso di solventi durante la pulizia delle parti in plastica. La maggior parte dei materiali plastici può essere danneggiata da diversi tipi di solventi in commercio. Usare un panno pulito per rimuovere sporcizia, polvere, olio, grasso, ecc.

PULIZIA DELL'APPARECCHIO

- Dopo ogni utilizzo, rimuovere i detriti dalla batteria e da barra e catena con un pennello morbido. Pulire la superficie del potatore con un panno pulito inumidito con acqua saponata.
- Rimuovere la copertura della catena-pignone, quindi usare un pennello morbido per rimuovere i detriti da barra guida, catena, pignone e copertura della catena-pignone.
- Rimuovere sempre frammenti di legno, segatura e sporcizia dalla scanalatura della barra guida durante la sostituzione della catena del potatore.

ATTENZIONE! Non usare detergenti aggressivi sulle superfici esterne in plastica o sull'impugnatura perché possono essere danneggiate da alcuni oli aromatici, come pino e limone.

SOSTITUIRE BARRA E CATENA

AVVERTENZA! Non toccare o regolare la catena quando il motore è in funzione. La catena è molto affilata. Indossare sempre guanti protettivi durante le operazioni di manutenzione sulla catena.

ATTENZIONE! Per la sostituzione di barra guida e catena, usare sempre il gruppo barra e catena riportato alla sezione **"Barra guida e catena raccomandata per questo motore"**.

Disassemblare il gruppo barra e catena

1. Rimuovere la batteria, attendere che il motore si raffreddi e serrare il tappo del serbatoio dell'olio.
2. Posizionare l'accessorio motore su un fianco, con la copertura della catena-pignone rivolta verso l'alto.
3. Indossare i guanti. Con la chiave doppia fornita, allentare la vite della copertura per rimuovere la vite e la copertura catena-pignone. Pulire la copertura catena-pignone con un panno asciutto e tenerla da parte per il riassetto (Fig. H).
4. Rimuovere barra guida e catena dalla superficie di montaggio. Rimuovere la catena usurata dalla barra.

ATTENZIONE! Se l'operazione di rimozione di barra guida e catena dalla superficie di montaggio risulta difficile, posizionare il motore in verticale e, sostenendo la barra con una mano, allentare la vite di tensione della catena in senso antiorario con l'altra mano (Fig. I), quindi rimuovere la barra e la catena.

ATTENZIONE! Questo è il momento ideale per ispezionare il pignone e verificare che non sia danneggiato o usurato eccessivamente.

Assemblare il nuovo gruppo barra e catena

1. Disporre la nuova catena ad anello su una superficie piana, raddrizzando eventuali pieghe (Fig. K).
2. Posizionare le maglie di trascinamento nella scanalatura della barra guida. Posizionare la catena in modo tale che formi un anello alla fine della barra guida (Fig. K).

Descrizione delle parti in Fig. K:

K-1	Maglie di trascinamento
K-2	Scanalatura della barra guida

3. Tenere la catena in posizione sulla barra guida e posizionare l'anello intorno al pignone del motore.

ATTENZIONE! Sulla catena sono incise delle piccole frecce. Un'altra freccia è presente sull'apparecchio (Fig. L). Durante l'avvolgimento della catena sul pignone, accertarsi che la direzione delle frecce sulla catena CORRISPONDA alla direzione della freccia sull'apparecchio. Se le frecce sono rivolte in direzione opposta, capovolgere il gruppo catena e barra guida (Fig. M).

Descrizione delle parti in Fig. L:

L-1	Pignone
L-2	Perno di regolazione della tensione
L-3	Protuberanze di allineamento
L-4	Vite di tensione della catena
L-5	Fessura della barra guida

4. Posizionare la barra guida sulla superficie di supporto facendo scorrere la fessura della barra guida sulle protuberanze di allineamento, accertandosi che il perno di regolazione della tensione sia inserito nel foro inferiore della coda della barra (Fig. L).

ATTENZIONE! Se l'operazione di inserimento del perno di regolazione della tensione nel foro risulta difficile, regolare correttamente la vite di tensione della catena finché il perno di regolazione della tensione non è posizionato esattamente nel foro.

5. Riposizionare la copertura della catena-pignone e la vite della copertura. Serrarla leggermente.
6. Per tendere la catena, ruotare la vite di tensione della catena in senso orario, finché la catena non aderisce alla barra guida con le maglie di trascinamento della scanalatura della barra, quindi sollevare la punta della barra guida per controllare che sia tesa.. Rilasciare la punta della barra guida e ruotare la vite di tensione della catena ancora in senso orario. Ripetere questo processo finché la catena non è completamente tesa (Fig. N).
7. Tenere la punta della barra guida sollevata e serrare la vite della copertura della catena-pignone.

ATTENZIONE! Per estendere la durata di vita della barra di guida, invertirla di tanto in tanto.

ATTENZIONE! Se è troppo tesa, la catena non ruoterà. Allentare leggermente la vite della copertura della catena-pignone e ruotare la vite di tensione di 1/4 di giro in senso antiorario. Sollevare la punta della barra guida e serrare la vite della copertura della catena-pignone. Assicurarsi che la catena ruoti senza piegarsi.

REGOLARE LA TENSIONE DELLA CATENA

ATTENZIONE! La catena della sega deve essere tesa correttamente prima dell'uso.

1. Spegner il motore e rimuovere il gruppo batteria prima di regolare la tensione della catena.
2. Allentare a mano la vite della copertura.
3. Ruotare la vite di tensione della catena in senso orario per tendere la catena. Per ulteriori informazioni, consultare la sezione **"SOSTITUIRE BARRA E CATENA"** in questo manuale.

- Una catena fredda è tesa correttamente quando la catena è aderente alla parte inferiore della barra, ma è possibile ruotarla a mano senza piegarla. È necessario regolare nuovamente la tensione della catena quando la parte superiore delle maglie di trascinamento non rimane nella scanalatura della barra (Fig. O).
- Durante il normale funzionamento del potatore, la temperatura della catena aumenta. Le maglie di trascinamento di una catena calda tesa correttamente pendono di circa 1,3 mm dalla scanalatura della barra guida (Fig. P).

ATTENZIONE! Le catene nuove tendono ad allungarsi; controllare la tensione della catena frequentemente.

ATTENZIONE! Una catena che viene tesa mentre è calda può diventare troppo stretta quando si raffredda. Controllare la tensione a freddo prima del successivo utilizzo.

LUBRIFICAZIONE DEGLI INGRANAGGI DI TRASMISSIONE

Gli ingranaggi di trasmissione nella scatola degli ingranaggi devono essere lubrificati periodicamente con del grasso per ingranaggi. Controllare il livello del grasso della scatola degli ingranaggi ogni 50 ore di utilizzo rimuovendo la vite sigillante sul lato della scatola.

Se ai lati dell'ingranaggio non è visibile del grasso, seguire i passaggi riportati di seguito per riempirlo di grasso fino ai 3/4 della sua capacità.

Non riempire completamente gli ingranaggi di trasmissione.

1. Posizionare l'accessorio potatore su un fianco, con la vite sigillante rivolta verso l'alto (Fig. Q).
2. Usare la chiave doppia fornita per allentare e rimuovere la vite sigillante.
3. Usare una siringa per grasso (non inclusa) per iniettare del grasso nel foro della vite; non superare i 3/4 della capacità.
4. Serrare la vite sigillante dopo il riempimento.

LUBRIFICAZIONE DEL ROCCHETTO DELLA BARRA GUIDA

La barra guida è dotata di un rocchetto sulla punta. Deve essere lubrificato settimanalmente inserendo dell'olio per catena con una siringa per grasso (non inclusa) nel foro di lubrificazione, per estendere la durata di vita della barra guida (Fig. R). Capovolgere la barra guida e controllare che i fori di lubrificazione e la scanalatura della barra siano privi di impurità.

Descrizione delle parti in Fig. R:

R-1	Foro di lubrificazione
R-2	Rocchetto nella punta della barra guida

TRASPORTO E CONSERVAZIONE

1. Non riporre o trasportare l'accessorio potatore quando è in funzione. Rimuovere sempre il gruppo batteria prima di riporlo o trasportarlo.
2. Installare sempre la copertura della barra guida su barra e catena prima di riporre o trasportare l'accessorio potatore. Prestare attenzione per evitare i denti affilati della catena.
3. Pulire accuratamente il potatore prima di riporlo. Riporre il potatore in interni, in un luogo asciutto, al chiuso e/o inaccessibile ai bambini. Tenerlo al riparo da agenti corrosivi, ad esempio sostanze chimiche per il giardinaggio e sale per disgelo.
4. Se l'accessorio potatore viene rimosso dall'unità motore e riposto separatamente, inserire il cappuccio terminale sull'asta dell'accessorio per evitare che la sporcizia penetri nel raccordo.

IT

Protecting the environment



Non smaltire apparecchi elettrici, caricabatteria e batterie insieme ai rifiuti domestici. Portare il prodotto presso un centro di riciclaggio autorizzato affinché venga raccolto separatamente. Gli apparecchi elettrici devono essere portati presso un centro di riciclaggio ecocompatibile.

RISOLUZIONE DEI PROBLEMI

IT

PROBLEMA	CAUSA	SOLUZIONE
Il motore non funziona.	<ul style="list-style-type: none"> ■ Il gruppo batteria non è installato sul potatore. ■ Il contatto elettrico tra la motosega e la batteria è mancante. ■ Il gruppo batteria è scarico. ■ Il pulsante si sbloccaggio non è stato premuto prima di premere l'interruttore a grilletto. ■ Il gruppo batteria o l'unità motore sono troppo caldi. ■ La motosega è incastrata nel legno. ■ Detriti nella scanalatura della barra. ■ Detriti nella copertura della catena-pignone. 	<ul style="list-style-type: none"> ■ Installare il gruppo batteria sul potatore. ■ Rimuovere la batteria, ispezionare i contatti e reinstallare il gruppo batteria. ■ Ricaricare il gruppo batteria. ■ Per avviare il potatore, tenere premuta la leva di sbloccaggio contemporaneamente all'interruttore a grilletto. ■ Attendere che la temperatura del gruppo batteria o dell'unità motore scenda al di sotto di 67°C. ■ Rilasciare l'interruttore a grilletto; rimuovere catena e barra guida dal legno, quindi riavviare il potatore. ■ Premere il potatore contro il legno e muoverlo avanti e indietro per rimuovere i detriti. ■ Rimuovere il gruppo batteria, quindi rimuovere la copertura della catena-pignone e pulire i detriti.
Il motore funziona ma la catena non ruota.	<ul style="list-style-type: none"> ■ La catena non ingrana il pignone. 	<ul style="list-style-type: none"> ■ Rimuovere il gruppo batteria e reinstallare la catena, accertandosi che le maglie di trascinamento sulla catena siano posizionate completamente sul pignone.
Il potatore non taglia correttamente.	<ul style="list-style-type: none"> ■ Tensione della catena insufficiente. ■ Catena smussata. ■ Catena installata in senso inverso. ■ Catena usurata. ■ Catena secca o eccessivamente allungata. ■ La catena non è nella scanalatura della barra. 	<ul style="list-style-type: none"> ■ Rimuovere il gruppo batteria e regolare la tensione della catena, come descritto alla sezione "REGOLARE LA TENSIONE DELLA CATENA". ■ Affilare i denti della catena, affidando l'operazione a un tecnico qualificato. ■ Rimuovere il gruppo batteria e reinstallare la catena, come descritto alla sezione "SOSTITUIRE BARRA E CATENA". ■ Rimuovere il gruppo batteria e sostituire la catena, come descritto alla sezione "SOSTITUIRE BARRA E CATENA". ■ Controllare il livello dell'olio. Riempire il serbatoio dell'olio, se necessario. ■ Rimuovere il gruppo batteria e reinstallare la catena, come descritto alla sezione "SOSTITUIRE BARRA E CATENA".

PROBLEMA	CAUSA	SOLUZIONE
Barra e catena diventano calde ed emettono fumo.	<ul style="list-style-type: none">■ La catena è eccessivamente tesa.■ Il serbatoio dell'olio è vuoto.■ Detriti nella scanalatura della barra guida.	<ul style="list-style-type: none">■ Rimuovere il gruppo batteria e regolare la tensione della catena, come descritto alla sezione “REGOLARE LA TENSIONE DELLA CATENA”.■ Aggiungere il lubrificante per barra e catena.■ Eliminare i detriti nella scanalatura.

GARANZIA

CONDIZIONI DELLA GARANZIA EGO

Visitare il sito web egopowerplus.eu per consultare le condizioni complete della garanzia EGO.

LEES ALLE INSTRUCTIES!



LEES DE GEBRUIKERSHANDLEIDING

⚠ WAARSCHUWING: Om een continue veiligheid en betrouwbaarheid te waarborgen, dienen alle reparaties en vervangingen van onderdelen uitgevoerd te worden door een vakbekwame reparateur.

NL

VEILIGHEIDSSYMBOLEN

Het doel van de veiligheidssymbolen is om u te wijzen op mogelijke gevaren. Besteed daarom voldoende aandacht hieraan en begrijp de veiligheidssymbolen en bijbehorende uitleg. De symboolwaarschuwingen op zich elimineren geen enkel gevaar. De gegeven instructies en waarschuwingen gelden niet als vervanging voor gepaste voorzorgsmaatregelen tegen ongevallen.

⚠ WAARSCHUWING: Lees en begrijp alle veiligheidsinstructies die in deze gebruikershandleiding zijn vermeld, waaronder alle veiligheidssymbolen zoals **“GEVAAR”**, **“WAARSCHUWING”**, en **“OPGELET”** voordat u dit apparaat in gebruik neemt. Het negeren van onderstaande instructies kan leiden tot elektrische schokken, brand en/of ernstig persoonlijk letsel.

BETEKENIS VAN DE SYMBOLEN

WAARSCHUWINGSSYMBOL: Geeft **GEVAAR**, **WAARSCHUWING** of **OPGELET** aan. Kan worden gebruikt in combinatie met andere symbolen of pictogrammen.



⚠ WAARSCHUWING: De werking van het apparaat kan leiden tot het rondslingeren van (vreemde) objecten die in uw ogen kunnen terechtkomen. Dit kan leiden tot ernstig oogletsel. Wanneer u elektrische apparaten gebruikt, zorg er dan voor dat u altijd een veiligheidsbril (met zijschermen) of een gelaatsscherm draagt. We bevelen aan om een gelaatsscherm over uw bril of standaard veiligheidsbril met zijschermen te gebruiken.

VEILIGHEIDSVORSCHRIFTEN

Deze pagina toont en beschrijft alle veiligheidssymbolen die zich op dit product kunnen bevinden. Lees, begrijp en volg alle instructies op de machine voordat u deze in elkaar zet en gebruikt.

	Veiligheids-waarschuwing	Geeft een risico op persoonlijk letsel aan.
	Lees de gebruikers-handleiding zorgvuldig door	De gebruiker moet de gebruiksaanwijzing lezen om het risico op letsel te beperken.
	Draag oogbe-scherming	Draag altijd een veiligheidsbril met zijschermen en een gelaatsscherm als u dit product gebruikt.
	Draag oorbescherming	Het geluid van de zaag met paal kan uw gehoor beschadigen. Draag altijd gehoorbescherming (oordopjes of geluiddempers) om uw gehoor te beschermen.
	Draag hoofdbe-scherming	Draag een goedgekeurde veiligheidshelm om uw hoofd te beschermen.
	Draag beschermende handschoenen	Bescherm uw handen met handschoenen bij de omgang met zaag en zaagketting. Robuuste, niet glijdende handschoenen verbeteren uw grip en beschermen uw handen.
	Draag veiligheids-schoenen	Draag slipvrije veiligheidsschoenen als u dit apparaat gebruikt.
	Houd voldoende afstand tot elektrische stroomkabels	Om elektrocutie te voorkomen, mag u niet binnen een straal van 15m van bovenaardse elektriciteitskabels werken. Contact met of het gebruik naast elektriciteitskabels kan ernstig letsel of een elektrische schok met de dood tot gevolg hebben.
	CE	Dit product is in overeenstemming met de EG-richtlijnen.

	UKCA	Dit product is in overeenstemming met de geldende wetgeving van het VK.
	WEEE	Gooi elektrisch afval niet via het huishoudelijk afval weg. Breng het naar een geautoriseerd recyclingbedrijf.
	Geluidniveau	Gewaarborgd geluidsvermogensniveau. Geluidsemisatie voor de omgeving in overeenstemming met de richtlijnen van de Europese Unie.
V	Volt	Spanning
mm	Millimeter	Lengte of afmeting
cm	Centimeter	Lengte of afmeting
kg	Kilogram	Gewicht
n_0	Snelheid zonder belasting	Draaisnelheid, zonder belasting
... /min	Per minuut	Toeren per minuut
	Gelijkstroom	Stroomtype of -karakteristiek

ALGEMENE VEILIGHEIDSVOORSCHRIFTEN VOOR GEREEDSCHAP

⚠ WAARSCHUWINGEN! Lees alle veiligheidswaarschuwingen, instructies, illustraties en specificaties die met deze machine worden geleverd. Het niet opvolgen van alle onderstaande instructies kan leiden tot elektrische schokken en/of ernstig letsel.

BEWAAR ALLE WAARSCHUWINGEN EN INSTRUCTIES VOOR TOEKOMSTIG GEBRUIK.

De term “gereedschap” in de waarschuwingen verwijst naar uw op het voedingsnet aangedreven (met snoer) gereedschap of accuaangedreven (snoerloos) gereedschap.

VEILIGHEID OP DE WERKPLAATS

- **Houd uw werkplaats schoon en goed verlicht.** Rommelige of donkere ruimten kunnen ongevallen veroorzaken.
- **Gebruik de machine niet in een explosieve omgeving, zoals in de aanwezigheid van ontvlambare vloeistoffen, gassen of stof.** De machine veroorzaakt vonken en deze kan stof of dampen ontsteken.
- **Houd kinderen en omstanders uit de buurt wanneer u een machine bedient.** Afleiding kan tot controleverlies leiden.

ELEKTRISCHE VEILIGHEID

- **De stekker van de machine moet in het stopcontact passen. Pas de stekker op geen enkele manier aan. Gebruik geen adapterstekker met geaarde machines.** Niet aangepaste stekkers en overeenkomstige stopcontacten beperken het risico op elektrische schokken.
- **Vermijd lichamelijk contact met geaarde oppervlakken, zoals pijpleidingen, radiatoren, fornuizen of koelkasten.** Het risico op een elektrische schok is groter als uw lichaam geaard is.
- **Gebruik het gereedschap niet in regen of natte omstandigheden.** Water dat het gereedschap binnendringt, kan het risico op een elektrische schok of storingen met persoonlijk letsel tot gevolg hebben, vergroten.
- **Gebruik de kabel niet op een verkeerde manier. Gebruik de kabel nooit om de machine te dragen of mee te trekken of om de stekker uit het stopcontact te halen. Houd de kabel uit de buurt van hitte, olie, scherpe randen of bewegende onderdelen.** Beschadigde of verstrikte kabels vergroten het risico op een elektrische schok.
- **Wanneer u een machine buitenshuis bedient, gebruik dan een verlengkabel die geschikt is voor gebruik buitenshuis.** Het gebruik van een kabel die voor gebruik buitenshuis geschikt is, verkleint het risico op een elektrische schok.
- **Als het gebruik van een gereedschap in een vochtige omgeving onvermijdbaar is, gebruik dan een aardlekschakelaar (ALS).** Het gebruik van een ALS verkleint het risico op een elektrische schok.

PERSOONLIJKE VEILIGHEID

- **Wees waakzaam, let op wat u doet en gebruik uw gezond verstand wanneer u een machine gebruikt. Gebruik geen machine niet als u moe bent of onder de invloed bent van drugs, alcohol of medicijnen.**

Een moment van onoplettendheid tijdens het gebruik van de machine kan leiden tot ernstig persoonlijk letsel.

■ **Gebruik persoonlijke beschermingsmiddelen. Draag altijd oogbescherming.**

Beschermingsmiddelen zoals een stofmasker, slipvaste veiligheidsschoenen, veiligheidshelm of gehoorbescherming afhankelijk van de aard en het gebruik van het gereedschap verkleint het risico op persoonlijk letsel.

■ **Vermijd dat de machine per ongeluk wordt gestart. Zorg dat de schakelaar op de stand 'Uit' is ingesteld voordat u de machine op een stroombron en/of accu aansluit, vastneemt of draagt.** Het dragen van een gereedschap met uw vinger op de schakelaar of het activeren van een gereedschap met de schakelaar op 'aan', leidt tot ongelukken.

■ **Verwijder instelsleutels of moersleutels voordat u de machine inschakelt.** Een instelsleutel of moersleutel in een draaiend deel van de machine achterlaten kan leiden tot persoonlijk letsel.

■ **Reik niet te ver. Zorg er altijd voor dat u stevig en stabiel staat.** Dit zorgt ervoor dat u de machine in onverwachte situaties beter onder controle kunt houden.

■ **Draag passende kleding. Draag geen los hangende kleding of sieraden. Houd uw haar en kleding uit de buurt van bewegende onderdelen.** Los hangende kleding, sieraden en lang haar kunnen in bewegende onderdelen verstrikt raken.

■ **Wanneer de montage van stofafzuiging- of stofopvangvoorzieningen mogelijk is, dient u ervoor te zorgen dat deze juist aangesloten en gebruikt worden.** Het gebruik van een stofopvang kan helpen om het risico in verband met stof te verlagen.

■ **Word niet zelfingenomen door de ervaring die u hebt opgedaan door frequent gebruik, waardoor u dan de veiligheidswaarschuwingen negeert.** Een achteloze actie kan binnen een fractie van een seconde ernstig letsel veroorzaken.

GEbruik EN ONDERHOUD VAN HET GEREEDSCHAP

- **Overbelast de machine niet. Gebruik de juiste machine voor uw toepassing.** Met de juiste machine werkt u beter en veiliger binnen het aangegeven vermogensbereik.
- **Gebruik de machine niet als de schakelaar niet kan worden in- en uitgeschakeld.** Een machine die niet met de schakelaar kan worden bediend is gevaarlijk en moet worden gerepareerd.

- **Trek de stekker uit de stroomvoorziening en/of verwijder de accu, indien deze kan worden verwijderd, uit het gereedschap voordat u deze instelt, accessoires vervangt of het gereedschap opbergt.** Deze preventieve voorzorgsmaatregelen beperken het risico op onbedoeld starten van de machine.

- **Bewaar de niet-gebruikte machine buiten het bereik van kinderen en laat de machine niet bedienen door personen die niet bekend zijn met de machine of deze instructies.** Machines zijn gevaarlijk wanneer ze door onervaren personen worden gebruikt.

- **Onderhoud van machines en toebehoren. Controleer of de bewegende onderdelen correct functioneren en niet vastklemmen en/of de onderdelen zodanig gebroken of beschadigd zijn dat de werking van de machine nadelig wordt beïnvloed. Als de machine beschadigd is, laat deze voor gebruik repareren.** Vele ongevallen worden veroorzaakt door een slecht onderhouden machine.

- **Houd snij-gereedschap scherp en schoon.** Zorgvuldig onderhouden snij-gereedschap met scherpe snijranden klemt minder snel vast en is gemakkelijker te beheersen.

- **Gebruik het gereedschap, de accessoires, het inzetgereedschap, etc. in overeenstemming met deze instructies en houd hierbij rekening met de werkomstandigheden en de uit te voeren werkzaamheden.** Het gebruik van de machine voor andere dan de beoogde toepassingen kan een gevaarlijke situatie tot gevolg hebben.

- **Houd de handgrepen en greepvlakken droog, schoon en vrij van olie en smeervet.** Glibberige handgrepen en greepvlakken maken een veilige omgang en de controle over de machine in onverwachte situaties onmogelijk.

GEbruik EN ONDERHOUD VAN HET ACCU-GEREEDSCHAP

- **Opladen alleen met de lader die door de fabrikant is aangegeven.** Een lader die geschikt is voor een bepaald type accu kan tot brandgevaar leiden wanneer deze gebruikt wordt met een ander accu.

- **Gebruik machines alleen met de specifiek vermelde accu's.** Het gebruik van andere accupacks kan risico op letsel en brandgevaar veroorzaken.

- **Wanneer u het accupack niet gebruikt, houd het uit de buurt van andere metalen voorwerpen zoals paperclips, munten, sleutels, spijkers, schroeven of andere kleine metalen voorwerpen die de twee aansluitklemmen kunnen verbinden.** Het kortsluiten

van de aansluitklemmen kan brandwonden of brand veroorzaken.

- **Bij verkeerd gebruik kan er vloeistof uit de accu worden gespoten; vermijd elk contact. Als aanraking met de vloeistof toevallig plaatsvindt, spoel het dan af met water. Als de vloeistof in de ogen komt, dient u onmiddellijk een arts te consulteren.** Vloeistof dat uit de accu wordt gespoten kan irritatie of brandwonden veroorzaken.
- **Gebruik geen accu of machine die is beschadigd of aangepast.** Beschadigde of aangepaste accu's kunnen resulteren in onvoorziën gedrag zoals brand, explosie of het risico op letsel.
- **Stel een accu of machine niet bloot aan vuur of excessieve temperaturen.** Blootstelling aan vuur of temperaturen boven 130 °C kunnen leiden tot een explosie.
- **Neem alle laad instructies in acht en laad de accu of de machine niet buiten het gespecificeerde temperatuurbereik in de handleiding op.** Het onjuist laden of bij een temperatuur buiten het temperatuurbereik kan de accu beschadigen en er bestaat een gevaar op brand.

BELANGRIJKE VEILIGHEIDSLINSTRUCTIES

⚠ WAARSCHUWING! Tijdens het gebruik van elektrisch tuingereedschap, moeten de volgende standaard veiligheidsmaatregelen worden genomen om het risico op brand, elektrische schokken en persoonlijk letsel te vermijden:

LEES GRONDIG VOOR GEBRUIK

BEWAAR VOOR LATERE RAADPLEGING

⚠ GEVAAR! Niet naast elektrische stroomkabels gebruiken. De eenheid is niet ontworpen om bescherming te bieden tegen een elektrische schok voor het geval dat u in contact komt met bovenaardse elektriciteitskabels. Raadpleeg de lokale wetgeving voor een veilige afstand van bovenaardse elektriciteitskabels om ervoor te zorgen dat uw gebruikspositie veilig alvorens het apparaat in gebruik te nemen.

ZAAG MET PAAL VEILIGHEIDSLINSTRUCTIES

- **Houd alle lichaamsdelen uit de buurt van de zaagketting wanneer de zaag met paal wordt gebruikt. Voordat u de zaag met paal start, dient u te controleren dat de zaagketting niets aanraakt. Een moment van onoplettendheid bij het gebruik van de zaag met paal kan verstremgeling van uw kleding of lichaam met de ketting veroorzaken.**
- **Voorkom onbedoeld contact met de stationaire zaagketting of zaagblad.** Deze kunnen zeer scherp zijn. Draag altijd handschoenen en een lange broek of chaps tijdens het hanteren met de zaag met paal, zaagketting, of het zaagblad.
- **Houd de zaag met paal altijd met één hand op het achterste handvat en uw andere hand op het voorste handvat vast.** Ernstig letsel van de bediener, helpers en/of omstanders kunnen het gevolg zijn van eenhandige bediening.
- **Houd de machine alleen bij de geïsoleerde handgrepen vast, de zaagketting kan in aanraking komen met verborgen bedrading.** Zaagkettingen die met een draad onder stroom in aanraking komen kunnen de blootgestelde metalen onderdelen van de machine onder stroom zetten en de gebruiker een elektrische schok geven.
- **Draag een veiligheidsbril en gehoorbescherming. Verdere beschermende uitrusting voor hoofd, handen, benen en voeten wordt aanbevolen.** Geschikte beschermende kleding vermindert het risico op persoonlijk letsel door vliegend vuil of per ongeluk contact met de zaagketting.
- **Gebruik de zaag met paal niet in een boom.** Het gebruik van een zaag met paal terwijl men in een boom zit kan tot persoonlijk letsel leiden.
- **Zorg altijd voor een stabiele stand terwijl u de zaag met paal gebruikt. Sta altijd op een stevige, veilige en vlakke ondergrond.** Gladde of instabiele oppervlakken zoals ladders kan een verlies van evenwicht of de controle van de zaag met paal veroorzaken.
- **Gebruik nooit een beschadigde of niet correct aangepaste of niet compleet of veilig gemonteerde zaag met paal.** Zorg ervoor dat de zaagketting stopt als de drukschakelaar wordt losgelaten.
- **Inspecteer het werkstuk op spijkers, draden of vreemde voorwerpen voordat u begint met zagen.**
- **Terwijl u in een voorwerp dat onder spanning staat zaagt, moet u met een terugslag rekenen.** Als de spanning in de houtvezels verdwijnt kan het onder spanning staande voorwerp de bediener raken en/of de zaag met paal oncontroleerbaar maken.
- **Wees uiterst voorzichtig bij het zagen van borstels en jonge boompjes.** Het dunne materiaal kan door de zaagketting worden vastgegrepen en in uw richting worden geslingerd of u uit balans trekken.
- **Agressief zagen of misbruik van de zaag met paal kan voortijdig slijtage van het zaagblad, de ketting en/of kettingwiel veroorzaken, maar ook een gebroken zwaard of blad, het veroorzaken van een terugslag of het uitwerpen van materiaal.**

- **Gebruik het zaagblad nooit als hefboom.** Een gebogen zaagblad kan voortijdig slijtage van het zaagblad, de ketting en/of kettingwiel veroorzaken, maar ook een gebroken zwaard of blad, het veroorzaken van een terugslag of het uitwerpen van materiaal.
- **Draag de zaag met paal met beide handen aan de handgrepen, met de zaag met paal uitgeschakeld. Tijdens het transport of de opslag van de zaag met paal dient u altijd de zaagkettinhoes te gebruiken.** Een correcte omgang met de zaag met paal vermindert het risico op per ongeluk contact met de bewegende zaagketting.
- **Verwijder geen snoeimateriaal of houd het te snoeien materiaal niet vast wanneer de zaagbladen in beweging zijn. Zorg dat het apparaat is uitgeschakeld wanneer u vastgelopen materiaal verwijdert.** De zaagketting beweegt nog even nadat het apparaat is uitgeschakeld. Een moment van onoplettendheid tijdens het gebruik van de snoeier met paal kan leiden tot ernstig persoonlijk letsel.
- **Volg de instructies over smering, spanning van de ketting en het vervangen van accessoires.** Incorrect gespannen of gesmeerde kettingen kunnen stuk gaan of het risico op een terugslag verhogen. Houd de snijrand scherp en schoon voor de beste resultaten en om het risico op letsel te minimaliseren.
- **Houd de handvatten droog, schoon en vrij van olie en smeervet.** Vettige, olieachtige handvatten zijn glad waardoor u de controle kunt verliezen.
- **Zaag alleen hout. Gebruik de zaag met paal alleen voor het beoogde doeleinde. Bijvoorbeeld: Gebruik de zaag met paal niet voor het zagen van kunststof, metselwerk of niet-houten bouwmaterialen.** Het gebruik van de zaag met paal voor andere dan de voorziene toepassingen kan tot gevaarlijke situaties leiden.
- **Gebruik de zaag met paal niet onder slechte weersomstandigheden, vooral niet als er sprake is op kans op bliksem.** Hierdoor neemt het risico te worden getroffen door bliksem, af.
- **Stop de motor en verwijder het accupack als u het gereedschap achter laat.**
- **Bewaar uitgeschakelde apparaten binnenshuis.** Berg de apparaten op in een droge, hoge of vergrendelde ruimte met het accupack verwijderd, en buiten het bereik van kinderen wanneer niet in gebruik.
- **Controleer beschadigde onderdelen.** Voordat u het beschadigde product, een scherm of een ander beschadigd onderdeel verder gebruikt, dient u deze grondig te controleren om na te gaan of het gereedschap juist zal werken en zijn bedoelde

functie zal uitvoeren. Controleer op de uittijning van de bewegende onderdelen, de verbinding van de bewegende onderdelen, breuk van onderdelen of andere condities die de werking kunnen beïnvloeden. Laat een beschadigd scherm of ander onderdeel op een juiste wijze repareren of vervangen door een bevoegd servicecentrum tenzij anders aangegeven in deze gebruiksaanwijzing.

AANVULLENDE WAARSCHUWINGEN

- **Laad het accupack niet op als het regent of in een natte omgeving.**
 - **Gebruik alleen met in afb. A vermelde accupacks en opladers.**
 - **Haal het accupack uit het apparaat alvorens het apparaat af te danken.**
 - **Gooi het accupack op een veilige manier weg.**
 - **Gooi het accupack niet in vuur.** De cellen kunnen ontploffen. Raadpleeg de lokale wetgeving voor eventuele speciale verwijderingsvoorschriften.
 - **Open of beschadig de batterij niet.** Vrijgekomen elektrolyt is corrosief en kan schade aan de ogen en huid veroorzaken. Het kan giftig zijn wanneer het wordt ingeslikt.
- ⚠ OPGELET!** Het elektrolyt is een verdund zwavelzuur dat schadelijk is voor huid en ogen. Het is elektrisch geleidend en corrosief.
- **Wees voorzichtig wanneer u accupacks gebruikt. Sluit het accupack nooit kort met geleidende materialen zoals ringen, armbanden of sleutels.** Het accupack of de geleider kan oververhitten en brandwonden veroorzaken.
 - **Accugereedschap hoeft niet aan een stopcontact worden aangesloten en kan dus altijd onmiddellijk gebruikt worden.** Let voor mogelijke gevaren, zelfs wanneer het gereedschap niet in werking is. Let op wanneer u onderhoud op het gereedschap uitvoert.
 - **Verwijder de accu voor onderhoud, reiniging of verwijdering van vastzittend materiaal uit het gereedschap.**
 - **Reserveonderdelen** - Bij reparatie mag u uitsluitend identieke EGO vervangende onderdelen gebruiken. Het gebruik van andere accessoires of opzetstukken kunnen het risico op letsel verhogen.
 - **Reinig het gereedschap niet met een slang. Zorg dat de motor of elektrische componenten niet met water in aanraking komen.**
 - **Als er zich situaties voordoen die niet in deze handleiding zijn behandeld, gebruik uw gezond verstand. Neem contact op met het EGO servicecentrum voor bijstand.**

- **Bewaar deze handleiding.** Raadpleeg de gebruikershandleiding indien nodig en gebruik deze om andere personen die dit apparaat zullen gebruiken te onderrichten. Al u dit gereedschap aan iemand anders geeft, doe dan tevens deze gebruiksaanwijzing erbij om verkeerd gebruik en mogelijk letsel te voorkomen.

BEWAAR DEZE GEBRUIKSAANWIJZING

OPMERKING: KIJK IN DE GEBRUIKSAANWIJZING VAN DE MOTORKOP VOOR AANVULLENDE SPECIFIEKE VEILIGHEIDSinSTRUCTIES.

SPECIFICATIES

Lengte zaagblad	250 mm
Kettingsteek	9,5 mm
Kettingpeilmeter	1,1 mm
Zaag kettingtype	AC1000/ AC1001
Zaagblad type	AG1000/ AG1001
Kettingolie tankcapaciteit	220 ml
Bedrijfstemperatuur	-15°C-40°C
Opslagtemperatuur	-20°C-70°C
Gewicht (met kettingbescherming)	1,89 kg
Gemeten geluidsvermogensniveau L_{WA}	101,4 dB(A) K=2,36 dB(A) (PH1400E)
	103,6 dB(A) K=0,67 dB(A) (PH1420E)
	101 dB(A) K=2,3 dB(A) (PHX1600)
Geluidsdruk niveau aan het oor van de bediener L_{PA}	87,0 dB(A) K=3 dB(A) (PH1400E)
	89,7 dB(A) K=3 dB(A) (PH1420E)
	93 dB(A) K=3 dB(A) (PHX1600)
Gewaarborgd geluidsvermogensniveau L_{WA} (volgens 2000/14/EG)	104 dB(A)

Vibratie a_n	Voorste handvat	2,1 m/s ² K=1,5 m/s ² (PH1400E)
		3,54 m/s ² K=1,5 m/s ² (PH1420E)
		4,47 m/s ² K=1,5 m/s ² (PHX1600)
	Achterste handvat	2,5 m/s ² K=1,5 m/s ² (PH1400E)
		2,64 m/s ² K=1,5 m/s ² (PH1420E)
		1,93 m/s ² K=1,5 m/s ² (PHX1600)

NL

- De bovengenoemde parameters werden getest en gemeten met de motorkop PH1400E/PH1420E/PHX1600.
- De opgegeven totale vibratiewaarde is gemeten volgens de standaard testmethode en kan worden gebruikt om het apparaat met een ander apparaat te vergelijken;
- De opgegeven totale vibratiewaarde kan tevens worden gebruikt in een voorafgaande beoordeling op blootstelling.

MEDEDELING: De vibratie-afgifte tijdens het werkelijk gebruik van het elektrisch gereedschap kan verschillen van de opgegeven totale waarde; Om de bediener te beschermen dient de gebruiker tijdens het gebruik handschoenen en gehoorbescherming te dragen.

INHOUD VAN DE VERPAKKING

OMSCHRIJVING VAN DE ONDERDELEN	AANTAL
Zaag met paal-toebehoor	1
Kettingbescherming	1
Sleutel met dubbele kop	1
Gebruikershandleiding	1

Aanbevolen blad en ketting voor deze zaag met paal

OMSCHRIJVING VAN DE ONDERDELEN	MODELNUMMER
Zaagblad	AG1000/AG1001
Zaagketting	AC1000/AC1001

BESCHRIJVING

KEN UW ZAAG MET PAAL TOEBEHOOR (afb. A)

NL

1. Einddop
2. Zachte hoesbekleding
3. Zaag met paal-schacht
4. Sleutel met dubbele kop
5. Sleutelhouder
6. Schroef van de afdekking
7. Afdekking van het ketting-tandwiel
8. Verlengpaal (optioneel, WORDT APART VERKOCHT)
9. Kettingbescherming
10. Zaagketting
11. Zaagblad
12. Kettingspanner schroef
13. Olietank dop
14. Olietank
15. Zaagspikes

MONTAGE

⚠ WAARSCHUWING: Als er onderdelen beschadigd zijn of ontbreken, gebruik dit product niet totdat alle onderdelen vervangen of aanwezig zijn. Dit product gebruiken met beschadigde of ontbrekende onderdelen kan ernstig persoonlijk letsel veroorzaken.

⚠ WAARSCHUWING: Probeer niet om dit product aan te passen of accessoires te maken die niet voor gebruik met deze zaag met paal zijn aanbevolen. Een dergelijke aanpassing of wijziging is misbruik en kan leiden tot gevaar en een ernstig persoonlijk letsel.

⚠ WAARSCHUWING: Om het toevallig starten van het gereedschap, dat ernstig persoonlijk letsel kan veroorzaken, te voorkomen, verwijder altijd de accu uit het gereedschap voordat u onderdelen monteert.

AANSLUITEN VAN HET ZAAG MET PAAL TOEBEHOOR AAN DE MOTORKOP

Het zaag met paal toebehoor is ontworpen voor het

gebruik met de EGO 56V LITHIUM-ION accu motorkop PH1400E/PH1420E/PHX1600.

Zie hoofdstuk "INSTALLEREN VAN TOEBEHOOR AAN DE MOTORKOP" in de gebruiksaanwijzing van de motorkop PH1400E/PH1420E/PHX1600.

DE VERLENGPAAL AANSLUITEN TUSSEN DE MOTORKOP EN HET ZAAG MET PAAL TOEBEHOOR (optioneel)

De verlengpaal verlengt de zaagafstand. Hij dient te worden aangesloten tussen de motorkop en het zaag met paal toebehoor.

Volg het proces beschreven in het hoofdstuk "AANSLUITEN VAN HET ZAAG MET PAAL TOEBEHOOR AAN DE MOTORKOP" om de verlengpaal aan te sluiten en te zekeren tussen het zaag met paal toebehoor en de motorkop (afb. C).

⚠ WAARSCHUWING: Het niet zekeren van het toebehoor en de motorkop/verlengpaal zoals hierboven beschreven kan ernstig letsel of de dood tot gevolg hebben.

⚠ WAARSCHUWING: Bevestig of pas het toebehoor nooit aan terwijl de motorkop loopt of de accu is geïnstalleerd. Het niet stoppen van de draaiende motor of het niet verwijderen van de accu kan ernstig persoonlijk letsel veroorzaken.

BEDIENING

⚠ GEVAAR: Snijd nooit in de buurt van stroomkabels, elektriciteitskabels of andere elektrische bronnen. Als het zaagblad en ketting in een elektrische kabel blijft haken, **MAG U HET ZAAGBLAD, DE KETTING OF DE ALUMINIUM PAAL NIET AANRAKEN! DEZE KUNNEN ONDER STROOM STAAN EN GEVAAR OPLEVEREN.** Blijf de zaag met paal bij het geïsoleerd achterste handvat vasthouden of leg het neer en uit uw buurt op een veilige manier. Ontkoppel de stroomtoevoer naar de beschadigde leiding of kabel voordat u probeert om het zaagblad en ketting van de leiding of kabel los te maken. Contact met het zaagblad, de ketting, andere geleidende onderdelen van de zaag met paal of onder stroom staande elektriciteitskabels kunnen elektrocutie met de dood of ernstig letsel tot gevolg hebben.

⚠ WAARSCHUWING: Vertrouwdheid kan leiden tot onvoorzichtigheid. Opgelet, één seconde van onvoorzichtigheid kan ernstig letsel teweegbrengen.

⚠ WAARSCHUWING: Draag altijd een veiligheidsbril met zijschermen. Het niet dragen van deze beschermingsuitrusting kan ertoe leiden dat voorwerpen in uw ogen terechtkomen of kan een ander ernstig letsel veroorzaken.

Voor elk gebruik, controleer het volledig product op beschadigde, ontbrekende of losse onderdelen zoals schroeven, moeren, bouten, etc. Maak alle bevestigingen en doppen stevig vast en gebruik dit product pas opnieuw eenmaal alle ontbrekende of beschadigde onderdelen zijn geplaatst.

⚠ WAARSCHUWING: Om ernstig persoonlijk letsel te voorkomen, haal het accupack uit het gereedschap voor onderhoud, reiniging, het wijzigen van accessoires of het verwijderen van materiaal.

APPLICATIES

U kunt dit product gebruiken voor onderstaand vermeld doeleinde:

- Vellen
- Snoeien

OPMERKING: Het gereedschap mag alleen voor het voorheen genoemde doeleinde worden gebruikt. Ieder ander gebruik is in dit geval misbruik.

OLIETANK BIJVULLEN MET SMEERMIDDEL VOOR HET ZAAGBLAD EN DE KETTING

⚠ WAARSCHUWING: Niet roken en geen vuur of vlammen in de buurt van de olie of de zaag met paal brengen. Olie kan lekken en brand veroorzaken.

OPMERKING: De zaag met paal is niet gevuld met olie op het moment van aankoop. Het is van essentieel belang dat de tank voor gebruik met kettingolie wordt gevuld. De levensduur en de zaagcapaciteit zijn afhankelijk van de optimale smering. De ketting wordt automatisch gesmeerd met kettingolie tijdens het gebruik. Het olieniveau dient na iedere 20 minuten gebruik gecontroleerd te worden en indien nodig bijgevoerd worden.

1. Verwijder het accupack van de motorkop.
2. Reinig de dop van de olietank rondom om ervoor te zorgen dat er geen vuil in de olietank valt.
3. Plaats het zaag met paal toebehoor rechtop en draai de dop van de olietank linksom eraf (afb. D).
4. Giet voorzichtig het zaagblad en kettingolie in de tank totdat deze tot aan de rand vol is. Let op dat u geen olie morst. Veeg al de overtollige olie af en sluit de olietank met de dop.

OPMERKING:

- Gebruik geen verontreinigde, gebruikte of anderszins vervuilde olie. Hierdoor kan schade aan het zaagblad of de ketting optreden.

VOORBEREIDING VOOR HET SNIJDEN (afb. B)

Bekijk nogmaals de “Belangrijke veiligheidsinstructies” eerder in deze gebruikershandleiding voor een correcte veilige omgang met het gereedschap.

- Til de punt van het zaagblad op en controleer of de ketting doorhangt. De ketting staat goed onder spanning als er geen sprake is van doorhangen aan de onderkant van het zaagblad en als de ketting strak zit, maar zonder problemen met de hand gedraaid kan worden. Als de spanning moet worden aangepast, kunt u in hoofdstuk “**VERVANGEN VAN HET BLAD EN DE KETTING**” onder het kopje **ONDERHOUD** van deze gebruiksaanwijzing de instructies hiervoor vinden.
- Controleer voor het gebruik de spanning van de schroef van de afdekking. Als deze los is, dient u hem goed vast te draaien door hem met de klok mee te draaien.
- Controleer de scherpte van de zaagtanden van de kettingzaag en zorg ervoor dat de zaag goed gesmeerd is.
- Draag anti-slip handschoenen voor een maximale grip en bescherming. Ga nooit direct onder de tak staan die u wilt zagen. Neem een stevige en evenwichtige houding aan. Let op obstakels zoals boomstronken, wortels en sloten, waardoor u kunt struikelen.
- Behoud een goede grip op het apparaat als de motor loopt. Houd het apparaat stevig vast met beide handen.
- Voor een veiliger en beter gebruik draagt u de schouderriem over uw schouder. Pas de schouderriem aan zodat u een comfortabele werkpositie bereikt. Volg de instructies in de alinea “**MONTEREN VAN DE SCHOUDERRIEM**” in de gebruiksaanwijzing van de PH1400E/PH1420E/PHX1600 voor het bevestigen van de schouderriem aan de basis machine.

⚠ WAARSCHUWING: De schouderriem heeft ook een snelontspanningsmechanisme voor gevaarlijke situaties. Als er sprake is van een noodgeval, haalt u hem direct van de schouder, ongeacht hoe de riem zit.

HET GEREEDSCHAP STARTEN/STOPPEN

Zie hoofdstuk “**STARTEN/STOPPEN VAN DE MOTORKOP**” in de gebruiksaanwijzing van de motorkop PH1400E/PH1420E/PHX1600.

STANDAARD ZAAGPROCEDURE (afb. E & F)

Volg de onderstaande stappen om schade aan de boom of de bast te voorkomen. Gebruik geen heen- en weer zaagbeweging.

1. Maak een eerste ondiepe snede (1/4 van de diameter van de tak) aan de onderkant van de tak dichtbij de hoofdtak of stam.

2. Maak een tweede snede aan bovenkant van de tak aan de buitenkant van de eerste snede. Zet de zaagsnede van de tak door totdat de tak loslaat van de boom. Wees bereid om het gewicht van het gereedschap op te vangen als de tak valt.
3. Maak een laatste snede dicht bij de stam.

OPMERKING: Voor de tweede en laatste sneden (van de bovenkant van de tak), houdt u de afkortspikes tegen de te zagen tak (afb. F). Dit zorgt ervoor dat de tak stevig blijft en maakt het eenvoudiger om de zaagsnede met een benedenwaartse lichte druk te zagen. Als u de snede forceert, kunt u het zaagblad, de ketting of motor beschadigen.

4. Laat de knop van de motorkop los zodra de snede is afgerond.

OPMERKING: Het niet opvolgen van correcte zaagprocedures kan resulteren dat het zaagblad en ketting vast komen te zitten in de tak. Als dat mocht gebeuren:

1. Stop de motor en verwijder het accupack.
2. Als de tak vanaf de grond kan worden bereikt, tilt u de tak op terwijl u de zaag vast houdt. Hierdoor zou het vastklemmen moeten verdwijnen waarna u de zaag kunt bevrijden.
3. Als de zaag nog steeds vast zit, dient u een professional te raadplegen.

VELLEN EN SNOEIEN

Deze zaag met paal is ontwikkeld voor het zagen van kleine takjes en dunne takken met een maximale diameter van 20 cm. Voor de beste resultaten dient u de volgende voorzorgsmaatregelen in acht te nemen.

1. Plan de zaagsnede nauwkeurig. Wees bewust van de richting waarin de tak zal vallen.

⚠ WAARSCHUWING: Takken kunnen in onverwachte richtingen vallen. Ga niet onder de tak staan die wordt afgezaagd.

2. De meest typische zaagtoepassing is het positioneren van het apparaat in een hoek van 60° of minder (afb. G). Als de hoek van de zaag met paal toeneemt ten opzichte van de grond, is het moeilijker de eerste snede te maken (van de onderkant van de tak).
3. Verwijder lange takken in meerdere stappen.
4. Snijd lagere takken eerst af zodat de bovenste takken meer ruimte hebben om te vallen.
5. Ga langzaam te werk, houd de zaag stevig met beide handen vast. Blijf stevig en stabiel staan.
6. Zaag niet vanaf een ladder; dit is extreem gevaarlijk. Laat dergelijke operaties over aan professionals.

7. Maak de finale zaagsnede dicht bij de hoofdtak of stam niet totdat u het grootste gedeelte van de tak heeft afgezaagd om het gewicht te reduceren. Het opvolgen van de juiste zaagprocedures zal voorkomen dat de bast afbreekt van de hoofdstam.
8. Gebruik de zaag met paal niet voor het vellen of afkorten.
9. Om elektrocutie te voorkomen, mag u niet binnen 15 m van bovenaardse elektriciteitskabels werken en dient u omstanders op een afstand van minstens 15 m te houden (afb. G).

ONDERHOUD

⚠ WAARSCHUWING: Voor het inspecteren, reinigen of onderhouden van het apparaat dient u de motor te stoppen, te wachten totdat alle bewegende onderdelen tot stilstand zijn gekomen en het accupack te verwijderen. Het negeren van deze instructies kan ernstig persoonlijk letsel of materiële schade tot gevolg hebben.

⚠ WAARSCHUWING: Bij reparatie, gebruik uitsluitend identieke reserve-onderdelen. Het gebruik van andere onderdelen kan gevaar opleveren of schade aan het product veroorzaken. Om een continue veiligheid en betrouwbaarheid te waarborgen, dienen alle reparaties, uitgezonderd zulke die worden opgesomd in deze gebruiksaanwijzing, te worden uitgevoerd door een vakbekwame reparateur.

ALGEMEEN ONDERHOUD

Maak de kunststof onderdelen niet schoon met oplosmiddelen. De meeste kunststoffen kunnen worden beschadigd wanneer ze in contact komen met commerciële oplosmiddelen. Gebruik een schone doek voor het verwijderen van vuil, stof, olie, smeer, etc.

HET APPARAAT SCHOONMAKEN

- Na ieder gebruik dient u de accu te verwijderen en het vuil met een zachte borstel van de ketting en het zaagblad te verwijderen. Veeg het oppervlak van de zaag met paal schoon met een vochtige doek en een mild zeepsopje.
- Verwijder de afdekking van het ketting-tandwiel en gebruik een zachte borstel om het vuil van het zaagblad, zaagketting, het tandwiel en de afdekking van het ketting-tandwiel te verwijderen.
- Verwijder altijd houtsnippers, zaagsel en vuil van de groef van het zaagblad als u de zaagketting vervangt.

OPMERKING: Maak de kunststof behuizing of handvat niet schoon met een agressief schoonmaakmiddel. Deze kunnen door bepaalde aromatische oliën, zoals pijnboom en citroen worden beschadigd.

VERVANGEN VAN HET ZAAGBLAD EN DE KETTING

WAARSCHUWING: Raak de ketting nooit aan en pas hem niet aan als de motor draait. De zaagketting is zeer scherp. draag altijd veiligheidshandschoenen als u onderhoud uitvoert aan de ketting.

OPMERKING: Als u het zaagblad en de ketting vervangt, dient u altijd het gespecificeerde zaagblad en kettingcombinatie te gebruiken die in "Aanbevolen zaagblad en ketting voor deze zaag met paal" staan.

Demonteer het versleten zaagblad en de ketting

1. Verwijder de accu, laat de zaag met paal afkoelen en draai de dop van de olietank vast.
2. Plaats het zaag met paal toebehoor op de zijkant met de afdekking van het kettingtandwiel naar boven gericht.
3. Draag handschoenen. Gebruik de meegeleverde sleutel met dubbele kop om de schroef van de afdekking en de schroef van de afdekking van het kettingtandwiel los te maken. Reinig de afdekking van het kettingtandwiel met een droge doek en bewaar hem voor de hernieuwde montage (afb. H).
4. Verwijder het zwaard en de ketting van het montagevlak. Verwijder de versleten ketting van het zwaard.

OPMERKING: Als u problemen heeft met het verwijderen van het zwaard en de ketting van het montagevlak, plaatst u de zaag met paal rechtop, waarbij één hand het zwaard ondersteunt, om de schroef voor de kettingspanning linksom los met de andere hand los te draaien (afb. I) en verwijder vervolgens het zwaard met de ketting.

OPMERKING: Dit is een goed moment om het kettingwiel op abnormale slijtage of beschadigingen te controleren.

Monteer het nieuwe zaagblad en de ketting

1. Plaats de nieuwe ketting in een lus op de vlakke ondergrond en maak eventuele knikken recht (afb. J).
2. Plaats de kettingaandrijving schakels in de groef van het zaagblad. Plaats de ketting zo dat er een lus aan de achterkant van het zaagblad is (afb. K).

Afb. K beschrijving van de onderdelen zie beneden:

K-1	Aandrijfschakels van de ketting
K-2	Zaagblad groef

3. Houd de ketting op zijn plaats op het zaagblad en plaats de lus rond het tandwiel van de zaag met paal.

OPMERKING: Kleine richtingspijlen zijn gegraveerd in de kettingzaag. Een andere richtingspijl bevindt zich op de behuizing van het gereedschap (afb. L). Als u de zaagketting op het tandwiel zet, dient u ervoor te zorgen dat de richting van de pijlen op de zaagketting OVEREEN KOMEN met de richting van de pijl op de behuizing van het gereedschap. Als zij zich in tegengestelde richting bevinden, dient u de zaagketting om te draaien en opnieuw op het zaagblad te monteren (afb. M).

Afb. L beschrijving van de onderdelen zie beneden:

L-1	Tandwiel
L-2	Pin voor het aanpassen van de spanning
L-3	Instel-uitstulpingen
L-4	Schroef voor de kettingspanning
L-5	Zaagblad groef

4. Plaats het zaagblad op het montage-oppervlak door de zaagblad gleuf op de instel-uitstulpingen te plaatsen. Let erop dat de pin voor het aanpassen van de spanning zich in het onderste gat in de staart van het zaagblad bevindt (afb. L).

OPMERKING: Als u problemen heeft bij het plaatsen van de pin voor het aanpassen van de spanning, kunt u de schroef voor de kettingspanning aanpassen totdat de pin voor de spanning precies in het gat zit.

5. Vervang de afdekking voor het kettingtandwiel en de schroef voor de afdekking. Maak ze lichtjes vast.
6. Verwijder de speling van de ketting door de kettingspannschroef rechtsom te draaien totdat de ketting strak om het zaagblad zit met de aandrijfschakels in de groef van het zaagblad en til de punt van het zaagblad op om te controleren of niets door hangt. Laat de punt van het zaagblad los en draai de kettingspannschroef één keer rechtsom. Herhaal dit proces totdat het doorbuigen is verdwenen (afb. N).
7. Houd de punt van het zaagblad omhoog en draai de afdekking van het kettingtandwiel schroef stevig vast.

OPMERKING: Om de levensduur van het zaagblad te verlengen, dient u het zaagblad af en toe te draaien.

OPMERKING: Als de ketting te strak zit, kan hij niet draaien. Maak de schroef van de afdekking van het kettingtandwiel een beetje los en draai de schroef voor de spanning een kwartslag naar links. Til de punt van het zaagblad omhoog en draai de zij-afdekking knop weer stevig vast. Controleer of de ketting kan draaien zonder te blokkeren.

AANPASSEN VAN DE KETTINGSPANNING

⚠ OPGELET: Het zaagblad moet goed op spanning zijn voordat u het gebruikt.

1. Stop de motor en verwijder het accupack voordat u de kettingspanning aanpast.
2. Maak de schroef van de afdekking los totdat hij handvast zit.
3. Draai de schroef voor de kettingspanning rechtsom om de ketting op spanning te brengen. Zie **“VERVANGEN VAN HET ZWAARD EN DE KETTING”** in deze gebruiksaanwijzing voor meer informatie.

NL

- Een koude ketting staat goed onder spanning als er geen sprake is van speling aan de onderkant van het zaagblad en als de ketting strak zit, maar zonder problemen met de hand gedraaid kan worden. De ketting moet opnieuw worden gespannen als vlakken van de schakels niet op de groef van het zaagblad zitten (afb. O).
- Tijdens het normale zagen zal de temperatuur van de ketting toenemen. De aandrijfschakels van een correct gespannen warme ketting hangt ongeveer 1,3mm uit de groef van het zaagblad (afb. P).

OPMERKING: Nieuwe kettingen neigen te rekken; controleer de spanning van de ketting regelmatig en span hem indien nodig.

OPMERKING: Als de ketting wordt gespannen als hij warm is, kan hij te strak zitten als hij weer afkoelt. Controleer de koude spanning voor het volgende gebruik.

SMEREN VAN DE VERSNELLING

De versnelling in de versnellingsbak dient regelmatig met smeervet voor versnellingen te worden gevet. Controleer het vetniveau van de versnellingsbak ongeveer alle 50 uur van gebruik door de vergrendelschroef aan de zijkant van de bak te verwijderen.

Als u geen vet meer ziet aan de flanken van de versnelling, dient u de onderstaande stappen te volgen voor het tot 3/4 bijvullen van het vet.

Vul de versnellingen niet helemaal.

1. Positioneer het zaag met paal toebehoor op de kant met de verzegelingschroef naar boven gericht (afb. Q).
2. Gebruik de sleutel met dubbele kop voor het los draaien en verwijderen van de injectieschroef.
3. Gebruik een vetspuit (niet inbegrepen) om een beetje vet in het schroefgat te spuiten; niet meer dan 3/4 van de capaciteit vullen.
4. Maak de vergrendelschroef na het injecteren weer vast.

TANDWIEL SMERING IN DE PUNT VAN HET ZAAGBLAD

Het zaagblad heeft een tandwiel aan de punt. Hij dient wekelijks met kettینگolie te worden gesmeerd in het smeergat door middel van een vetspuit (niet inbegrepen) om de levensduur van het zaagblad te verlengen (afb. R). Draai het zaagblad en controleer of de smeeropeningen en de ketting groef vrij zijn van onzuiverheden.

Afb. R beschrijving van de onderdelen zie beneden:

R-1	Smeeropening
R-2	Tandwiel in de punt van het zaagblad

TRANSPORT EN OPSLAG

1. Berg het zaag met paal toebehoor nooit op en transporteer hem niet als hij aan staat. Verwijder altijd de accu voor het opbergen of de transport.
2. Plaats altijd de bescherming op het zaagblad en de ketting voordat u het zaag met paal toebehoor opslaat of transporteert. Let op voor de scherpe tanden van de ketting.
3. Maak de zaag met paal grondig schoon voordat u deze opbergt. Bewaar de zaag met paal binnenshuis, op een droge plek die is afgesloten en/of ontoegankelijk is voor kinderen en houd corrosieve middelen zoals tuinchemicaliën en stroozout uit de buurt.
4. Als het zaag met paal toebehoor wordt verwijderd van de motorkop en apart wordt opgeborgen, dient u de einddop op de schacht van het toebehoor te plaatsen, om te voorkomen dat er vuil in de koppeling terecht komt.

Het milieu beschermen



Gooi geen elektrische apparatuur, gebruikte accu's en laders weg via het huishoudelijk afval! Geef dit product af bij een geautoriseerd recyclingbedrijf en zorg dat het apart kan worden ingezameld. Elektrisch gereedschap moet worden geretourneerd voor een milieuvriendelijke recycling.

PROBLEEMOPLOSSING

PROBLEEM	OORZAAK	OPLOSSING
De motor werkt niet	<ul style="list-style-type: none"> ■ Het accupack is niet met de zaag met paal verbonden. ■ Er is geen elektrisch contact tussen de zaag en accu. ■ Het accupack is uitgeput. ■ De vergrendelknop is niet ingedrukt voordat u de drukschakelaar drukt. ■ Het accupack of de motorkop is te warm. ■ De zaagketting zit vast in het hout. ■ Er bevindt zich vuil in de groef van het blad. ■ Vuil in de afdekking van het kettingtandwiel. 	<ul style="list-style-type: none"> ■ Bevestig het accupack aan de zaag met paal. ■ Verwijder het accupack, controleer de aansluitklemmen en plaats het accupack terug. ■ Laad het accupack op. ■ Om de zaag met paal te starten, duw de ontgrendelingshendel omlaag en houd op deze positie. Duw vervolgens de trekker in. ■ Laat het accupack of de motorkop afkoelen totdat de temperatuur lager dan 67°C is. ■ Laat u de schakelaar los; verwijder de zaagketting en het zaagblad uit het hout, start de zaag met paal vervolgens opnieuw. ■ Druk de zaagketting tegen het hout, beweeg de zaag met paal heen en weer om het vuil te verwijderen. ■ Verwijder het accupack, verwijder vervolgens de afdekking van het kettingtandwiel en ontdoe hem van vuil.
De motor loopt, maar de ketting draait niet	<ul style="list-style-type: none"> ■ Ketting heeft geen contact met het tandwiel. 	<ul style="list-style-type: none"> ■ Verwijder het accupack en monteer de ketting weer; let erop dat de aandrijfschakels op de ketting volledig over het tandwiel lopen.
De zaag met ketting zaagt niet goed..	<ul style="list-style-type: none"> ■ Onvoldoende kettingspanning. ■ Botte ketting. ■ De ketting is achterste voren bevestigd. ■ De ketting is versleten. ■ Droge of overmatig gerekte ketting. ■ De ketting loopt niet in de groef van het zaagblad. 	<ul style="list-style-type: none"> ■ Verwijder het accupack en breng de kettingspanning weer op stand, volg hiervoor de instructies in "AANPASSEN VAN DE KETTINGSpanning". ■ Het slijpen van de zaagtanden mag alleen door een gekwalificeerde servicetechnicus worden uitgevoerd. ■ Verwijder het accupack en monteer de zaagketting weer, volg hiervoor de instructies in "VERVANGEN VAN HET ZWAARD EN DE KETTING". ■ Verwijder het accupack en vervang de ketting weer, volg hiervoor de instructies in "VERVANGEN VAN HET ZWAARD EN DE KETTING". ■ Controleer het oliepeil. Vul de olietank indien nodig. ■ Verwijder het accupack en monteer de zaagketting weer, volg hiervoor de instructies in "VERVANGEN VAN HET ZWAARD EN DE KETTING".

NL



PROBLEEM	OORZAAK	OPLOSSING
Zaagblad en ketting lopen warm en roken	<ul style="list-style-type: none">■ Controleer de kettingspanning of deze te strak zit.■ Kettingolie tank is leeg.■ Er bevindt zich vuil in de groef van het zaagblad.	<ul style="list-style-type: none">■ Verwijder het accupack en breng de kettingspanning weer op stand, volg hiervoor de instructies in “AANPASSEN VAN DE KETTINGSpanning”.■ Smeermiddel van het zaagblad en de ketting bijvullen■ Verwijder het vuil in de groef.

NL GARANTIE

EGO GARANTIEVOORWAARDEN

Bezoek onze website egopowerplus.eu voor alle voorwaarden van de EGO garantie.

LÆS ALLE ANVISNINGER!



LÆS BRUGSANVISNINGEN

⚠ ADVARSEL: For at sikre sikkerhed og pålidelighed, bør alle reparationer og udskiftninger udføres af en kvalificeret servicetekniker.

SIKKERHEDSSYMBOLER

Formålet med sikkerhedssymboler er at gøre dig opmærksom på mulige farer. Du bør være meget opmærksom på sikkerhedssymbolerne og forklaringer til dem og lære at forstå dem. Symboladvarslar fjerner ikke i sig selv eventuelle farer. Anvisningerne og advarslerne er ingen erstatning for korrekte forebyggelsesforanstaltninger mod ulykker.

⚠ ADVARSEL: Sørg for at læse og forstå alle sikkerhedsanvisninger i denne brugsanvisning, inklusive alle sikkerhedssymboler, såsom **"FARE"**, **"ADVARSEL"** og **"FORSIGTIG"**, før du bruger dette værktøj. Hvis du ikke følger advarslar og anvisninger, kan det resultere i elektrisk stød, brand og/eller alvorlig personskade.

SYMBOLBETYDNING

SYMBOL FOR SIKKERHEDSVARSEL: Angiver **FARE**, **ADVARSEL** eller **FORSIGTIG**. Kan anvendes i kombination med andre symboler eller piktogrammer.





⚠ ADVARSEL: Brugen af et elværktøj kan resultere i, at du får fremmedlegemer i øjnene, hvilket kan give alvorlige øjenskader. Inden du begynder at bruge et elværktøj, skal du altid bære beskyttelsesbriller eller sikkerhedsbriller med sidebeskyttelse og om nødvendigt en fuld ansigtsmaske. Vi anbefaler en maske med bredt udsyn til brug over briller eller standardsikkerhedsbriller med sidebeskyttelse.

SIKKERHEDSANVISNINGER

Denne side viser og beskriver sikkerhedssymboler, der kan forekomme på dette produkt. Læs, forstå, og følg alle anvisninger på apparatet, før du forsøger at samle og betjene det.

	Sikkerhedsvarsel	Angiver en potentiel fare for personskade.
	Læs brugsanvisningen	For at mindske risikoen for skader skal brugeren læse brugsanvisningen.
	Bær beskyttelsesbriller	Sørg altid for at bære beskyttelsesbriller eller sikkerhedsbriller med sideskærme, og en fuld ansigtsskærm, når dette produkt bruges.
	Brug hørevern	Støjen fra stangsaven kan skade hørelsen. Bær altid hørevern (ørepropper eller ørebeskyttelse) for at beskytte din hørelse.
	Brug hovedbeskyttelse	Brug en beskyttelseshjelm, så dit hoved beskyttes.
	Brug beskyttelseshandsker	Beskyt dine hænder med handsker, når saven og kæden håndteres. Kraftige beskyttelseshandsker forbedrer dit greb og beskytter dine hænder.
	Benyt sikkerhedsfodtøj	Benyt skridsikkert sikkerhedsfodtøj, når du bruger dette udstyr.
	Hold tilstrækkelig afstand til elektriske ledninger	For at undgå elektrisk stød må du ikke bruge det inden for en afstand af 15m fra elektriske luftledninger. Kontakt med eller anvendelse i nærheden af elledninger kan forårsage alvorlig personskade eller elektrisk stød, hvilket kan føre til dødsfald.
	Det Europæiske Fællesskab	Dette produkt er i overensstemmelse med gældende EU-direktiver.
	UKCA	Dette produkt overholder gældende britisk lovgivning.

DK

	WEEE	Affald fra elektriske produkter bør ikke bortskaffes sammen med husholdningsaffald. Bring det til en godkendt genbrugsplads.
	Støj	Garanteret lydniveau. Støjemission til miljøet opfylder EF-direktivet.
V	Volt	Spænding
mm	Millimeter	Længde eller størrelse
cm	Centimeter	Længde eller størrelse
kg	Kg	Vægt
n ₀	Hastighed uden belastning	Drejehastighed uden belastning
.../min	i minuttet	Omdrejninger i minutter
	Jævnstrøm	Spændingstype af eller -karakteristika

DK

GENERELLE SIKKERHEDSADVARSLER TIL MASKINEN

⚠ ADVARSEL! Læs alle sikkerhedsadvarsler, instruktioner, billeder og specifikationer, der følger med denne maskine. Hvis anvisningerne nedenfor ikke følges, kan det føre til elektrisk stød, brand og/eller alvorlig personskade.

GEM ALLE ADVARSLER OG INSTRUKTIONER TIL FREMTIDIG REFERENCE.

Udtrykket "maskine" i advarslerne henviser til din netdrevne (med ledning) maskine eller batteridrevne (ledningsfri) maskine.

SIKKERHED PÅ ARBEJDSPLADSEN

- Sørg for, at arbejdsområdet er rent og godt belyst. Et rodet eller mørkt område kan føre til ulykker.
- Maskinen må ikke bruges i eksplosionsfarlig atmosfære, såsom i nærheden af brændbare væsker, gasser eller støv. Maskinen danner gnister, der kan antænde støv eller dampe.
- Hold børn og tilskuere på afstand, når en maskine er i brug. Distractioner kan medføre, at du mister kontrollen.

ELEKTRISK SIKKERHED

- Maskinens stik skal passe til stikkontaktten. Stikket må på ingen måde ændres. Brug ikke adapterstik med jordforbundne maskiner. Uændrede stik, der passer til stikkontakterne, nedsætter risikoen for elektrisk stød.
- Undgå kropskontakt med jordforbundne overflader, såsom rør, radiatorer, komfurer og køleskabe. Der er øget risiko for elektrisk stød, hvis din krop er jordforbundet.
- Maskinen må ikke bruges i regn eller våde forhold. Der kan trænge vand ind i maskinen, som kan øge risikoen for elektrisk stød eller funktionsfejl, og som kan føre til personskader.
- Ledningen må ikke mishandles. Brug aldrig ledningen til at bære eller trække maskinen, eller til at trække stikket ud. Hold ledningen væk fra varme, olie, skarpe kanter og bevægelige dele. Beskadede eller sammenfaldne ledninger, øger risikoen for elektrisk stød.
- Hvis maskinen bruges udendørs, skal der bruges en forlængerledning, der er egnet til udendørs brug. Brug af en egnet ledning til udendørs brug, reducerer risikoen for elektrisk stød.
- Hvis en maskine skal bruges på et fugtigt sted, skal du bruge en strømforsyning med et fejlstrømsrelæ (GFCI)*. Brug af et fejlstrømsrelæ, reducerer risikoen for elektrisk stød.

PERSONLIG SIKKERHED

- Vær forsigtig, hold øje med hvad du laver, og brug din sunde fornuft, når du bruger maskinen. Maskinen må ikke bruges, hvis du er træt eller er påvirket af narkotika, alkohol eller medicin. Et øjeblikks uopmærksomhed under brugen af maskinen kan føre til alvorlige personskader.
- Brug personligt beskyttelsesudstyr. Brug altid beskyttelsesbriller. Værnemidler, såsom støvmaske, skridsikre sikkerhedssko, hjelm eller høreværn, der anvendes under passende betingelser, nedsætter risikoen for personskade.
- Forhindre utilsigtet start. Sørg for, at tænd/sluk-knappen er slukket, inden maskinen sluttes til strømkilden eller batteripakken, samt inden den løftes op eller bæres rundt. Undgå, at bære maskiner med fingern på tænd/sluk-knappen eller strømforbundne maskiner, hvor tænd/sluk-knappen er tændt, da dette kan føre til ulykker.
- Fjern indstillingsværktøj eller skruenøgler, før maskinen startes. Hvis en skruenøgle eller en nøgle sidder i en drejende del på maskinen, kan den føre til personskader.

- **Undgå at række for langt frem. Sørg altid for at stå ordentligt fast og i god balance.** Dette giver bedre kontrol over maskinen i uventede situationer.
- **Brug passende tøj. Undgå, at bære løstsiddende tøj eller smykker. Hold hår og tøj fra bevægelige dele.** Løse tøj, smykker eller langt hår kan blive fanget i bevægelige dele.
- **Hvis der monteres tilbehør til opsamling af støv eller andet, skal det sikres, at disse monteres og bruges korrekt.** Brug af støvindsamlingsenheder, kan reducere støv-relaterede risici.
- **Selvom du ofte bruger og har et godt kendskab til maskinen, må du ikke være overmodig eller glemme sikkerhedsprincipperne.** En uagtsom handling kan forårsage alvorlig skade i en brøkdel af et sekund.

BRUG OG PLEJE AF MASKINEN

- **Tving ikke maskinen. Brug den rigtige maskine til opgaven.** Den rigtige maskine gør arbejdet bedre og mere sikkert, da det er beregnet til formålet.
- **Maskinen må ikke bruges, hvis tænd/sluk-knappen ikke kan tænde og slukke.** En maskine, hvor tænd/sluk-knappen ikke dur, er farlig og skal repareres.
- **Træk stikket til maskinens strømforsyning ud af stikkontakten og/eller fjern batteripakken hvis dette er muligt, inden du foretager justeringer, skifter tilbehør eller lægger maskinen til opbevaring.** Sådanne forebyggende sikkerhedsforanstaltninger mindsker risikoen for, at maskinen startes ved et uheld.
- **Maskiner, der ikke bruges, skal holdes ude af børns rækkevidde. Lad ikke personer, der ikke er bekendt med maskinen eller disse instruktioner, bruge maskinen.** Maskinen er farligt i hænderne på brugere, der ikke ved, hvordan det skal bruges.
- **Vedligehold maskinen og tilbehøret. Kontrollér, at de bevægelige dele ikke er fejljusterede eller binder eller er i en tilstand, der kan påvirke maskinens drift. Hvis maskinen er beskadiget, skal den repareres, inden den tages i brug.** Mange ulykker skyldes dårligt vedligeholdte maskiner.
- **Hold skæremaskinerne skarpe og rene.** Skæremaskiner med skarpe kanter, der vedligeholdes ordentligt, er mindre tilbøjelige til at binde og er lettere at styre.
- **Maskinen, tilbehør og bits osv. skal bruges i overensstemmelse med disse instruktioner, hvor arbejdsforholdene og arbejdet, der skal udføres, skal tages i betragtning.** Maskinen må ikke bruges til andet end dens tiltænkte formål, da dette kan føre til en farlig situation.

- **Hold håndtag og gribeblader tørre, rene og fri for olie og fedt.** Glatte håndtag og glatte overflader, der holdes i, gør maskinen farligt at bruge i uventede situationer.

BRUG OG PLEJE AF DENNE BATTERIDREVNE MASKINE

- **Genoplad kun med opladeren er angivet af fabrikanten.** Hvis en oplader, der er egnet til én slags batteri, bruges med en anden slags batteri, kan det føre til brand.
- **Brug kun maskiner med særligt udpegede batteripakker.** Brug af andre batterier kan skabe risiko for personskade og brand.
- **Når batteripakken ikke er i brug, skal den holdes væk fra andre metalgenstande som papirclips, mønter, nøgler, søm, skruer eller andre små metalgenstande, der kan skabe forbindelse fra en pol til en anden.** Shorting batteripolerne sammen kan forårsage forbrændinger eller brand.
- **Ved forkert anvendelse kan der slippe væske ud af batteriet: Undgå kontakt. Hvis det alligevel skulle ske, skal området skylles med vand. Hvis væsken kommer i øjnene, skal man søge læge.** Væske fra batteriet kan forårsage irritation eller forbrændinger.
- **Brug ikke et batteri eller en maskine, der er beskadiget eller modificeret.** Beskadigede eller modificerede batterier kan opføre sig uforudsigeligt og forårsage brand, eksplosion eller risiko for personskade.
- **Udsæt ikke et batteri eller en maskine for ild eller for høj temperatur.** Udsættelse for ild eller temperaturer over 130 °C kan forårsage eksplosion.
- **Følg alle anvisninger vedrørende opladning, og oplad ikke batteriet eller maskinen uden for temperaturområdet, der står i anvisningerne.** Forkert opladning eller temperaturer uden for det angivne område kan beskadige batteriet og øge risikoen for brand.

DK

VIGTIGE SIKKERHEDSANVISNINGER

⚠ ADVARSEL! Ved brug af elektriske haveredskaber skal grundlæggende sikkerhedsprocedurer altid følges for at reducere risikoen for brand, elektrisk stød og personskade, herunder følgende:

LÆS GRUNDIGT INDEN BRUG

GEM TIL SENERE BRUG

⚠ FARE! Benyt ikke apparatet i nærheden af elektriske ledninger. Enheden har ikke indbygget beskyttelse

mod elektrisk stød i tilfælde af utilsigtet kontakt med elektriske luftledninger. Se lokale forskrifter vedrørende sikkerhedsafstanden fra elektriske luftledninger, sørg for, at arbejdsstedet er sikret og sikkert før betjening af værktøjet.

SIKKERHEDSADVARSLER IFM. STANGSAVEN

- **Hold alle dele af kroppen væk fra stangsaven, når den er i brug. Inden stangsaven startes, skal du sørge for at savkæden ikke røre ved noget.** Et øjeblik uopmærksomhed, når stangsaven bruges, kan gøre at dit tøj eller din krop kommer i kontakt med kæden.
- **Undgå, at røre ved kæden, selvom den ikke kører rundt, og undgå at røre ved kanten på savsværdet.** Disse kan være meget skarpe. Brug altid handsker og lange bukser, når stangsaven, kæden og sværdet håndteres.
- **Hold altid stangsaven med den ene hånd på det bagerste håndtag og den anden hånd på det forreste håndtag.** Hvis den bruges med en hånd, kan det føre til alvorlige skader på brugeren, hjælpere og/eller personer i nærheden.
- **Maskinen må kun holdes på de isolerede håndtag, da den kan ramme skjulte ledninger, når man saver.** Hvis saven rammer en strømledende ledning, kan metaldelene på maskinen blive "strømledende", hvilket kan give brugeren elektrisk stød.
- **Brug beskyttelsesbriller og høreværn. Det anbefales at bruge yderligere beskyttelsesudstyr for hoved, hænder, ben og fødder.** Når egnet beskyttelsesbeklædning bruges reduceres risikoen for personskader, som følge af flyvende vragede eller utilsigtet kontakt med savkæden.
- **Stangsaven egner sig ikke til skære i et træ.** Hvis motorsaven bruges, når du sidder oppe i et træ, kan det føre til personskade.
- **Sørg altid for at stå godt fast, og brug kun stangsaven, når du står på en fast, sikker og plan overflade.** Hvis man står på glatte eller ustabile overflader, såsom stiger, kan man miste balancen og kontrollen over stangsaven.
- **En stangsav, der er beskudiget eller forkert justeret eller som ikke er samlet helt og sikkert, må aldrig bruges.** Sørg for at savkæden stopper, når gasknappen slippes.
- **Se træet efter for søm, kabler og andre genstande, inden det saves i stykker.**
- **Hvis man saver en gren over, der sidder i spænd, kan den svirpe hårdt tilbage.** Når spændingen i træets fibre frigøres, kan den spændte gren ramme

operatøren, og/eller man kan miste kontrollen over stangsaven.

- **Vær meget forsigtig, hvis du saver buske og små træer.** Tynde grene kan komme i klemme i savkæden, og slynges mod dig eller trække dig ud af balance.
- **Aggressiv eller grov savning eller misbrug af stangsaven kan hurtigt nedslide sværdet, kæden og/eller tandhjulet, og kan ødelægge kæden eller sværdet, som kan føre til tilbageslag, kædebrud eller udslyngning af materialer.**
- **Motorsaven må aldrig løftes i sværdet.** Et bøjet sværd kan nedslide sværdet, kæden og/eller tandhjulet for hurtigt og kan ødelægge kæden eller sværdet, som kan føre til tilbageslag, kædebrud eller udslyngning af materialer.
- **Bær stangsaven med begge hænder på håndtagene, når stangsaven er slukket.** Sværdsleden skal altid sætte på savsværdet, når stangsaven transporteres eller opbevares. Når stangsaven bruges korrekt, reduceres sandsynligheden for utilsigtet kontakt med den kørende savkæde.
- **Fjern ikke afklippet materiale, når knivene bevæger sig; klip heller ikke i materiale, der holdes i hånden. Sørg for, at kontakten er slukket, når fastsiddende materiale skal fjernes.** Savkæden fortsætter med at køre rundt, efter at kontakten er slukket. Et øjeblik uopmærksomhed ved brug af stangbeskæresaksen kan medføre alvorlig personskade.
- **Følg instruktionerne til smøring, kædestramning og ændring af tilbehør.** Hvis savkæden strammes eller smøres forkert, kan den gå i stykker og det kan forøge risikoen for tilbageslag. Hold skåret skarpt og rent for bedste ydelse og for at reducere risikoen for personskade.
- **Hold håndtag tørre, rene og fri for olie og fedt.** Oliebelagte og fedtede håndtag er glatte, og gør det svært at styre stangsaven.
- **Sav kun i træ. Stangsaven må ikke bruges til andet, end hvad den er beregnet til. For eksempel: Stangsaven må ikke bruges til at save i plast, murværk eller andre byggematerialer end træ.** Hvis en stangsav bruges til andet, end hvad den er beregnet til, kan det føre til en farlig situation.
- **Brug ikke stangsaven i dårligt vejr, især når der er risiko for tordenvejr.** Det mindsker risikoen for at blive ramt af lyn.
- **Stop motoren, og tag batteripakken ud, når du ikke bruger redskabet.**
- **Apparater, der ikke bruges, opbevares indendørs.** Når du ikke bruger dine apparater bør de opbevares

DK

indendørs på et tørt og aflåst op sted med batteripakken fjernet – utilgængelige for børn.

- **Kontrollér beskadigede dele.** Før yderligere brug af produktet, skal en kappe eller en anden del, der er beskadiget, omhyggeligt kontrolleres for at se, om den vil fungere korrekt og udføre sin tilsigtede funktion. Kontrollér, at de bevægelige dele ikke er fejljusterede eller binder eller er i en tilstand, der kan påvirke stangsavens drift og betjening. En kappe eller en anden del, der er beskadiget, bør repareres korrekt eller udskiftes af et autoriseret serviceværksted, medmindre andet er angivet i denne vejledning.

YDERLIGERE ADVARSLER

- **Oplad ikke batteripakken i regnvej, eller hvor der er vådt.**
- **Produktet må kun bruges med batteripakkerne og opladerne, der står på listen i fig. A**
- **Batteripakken skal fjernes fra apparatet, før det kasseres.**
- **Batteriet skal bortskaffes på sikker måde.**
- **Smid ikke batteriet i ilden.** Cellerne kan eksplodere. Undersøg de lokale forskrifter for eventuelle særlige anvisninger på bortskaffelse.
- **Undlad at åbne eller mishandle batteriet.** Udsivende elektrolyt er ætsende og kan forårsage skader på øjne eller hud. Den kan være giftig ved indtagelse.

⚠ ADVARSEL! Elektrolyt er en fortyndet svovlsyre, der er skadelig for hud og øjne. Den er elektrisk ledende og ætsende.

- **Udvis omhu i håndtering af batterier for ikke at kortslutte batteriet med ledende materialer, såsom ringe, armbånd og nøgler.** Batteriet eller lederen kan blive overophedet og forårsage forbrændinger.
- **Batteridrevne værktøjer behøver ikke at være tilsluttet en stikkontakt, og derfor er de altid driftsklar.** Vær opmærksom på mulige farer, selv når værktøjet ikke arbejder. Vær forsigtig, når du udfører vedligeholdelse eller service.
- **Fjern batteripakken inden service, rengøring eller fjernelse af materiale fra redskabet.**
- **Reserve dele** – Ved service må der kun bruges originale reserve dele fra EGO. Brug af andet tilbehør eller påmontering kan øge risikoen for skader.
- **Undlad at vaske med en slange; undgå at få vand i motor og elektriske forbindelser.**
- **Ved situationer, der ikke er dækket i denne vejledning: Vær forsigtig, og arbejd med omtanke. Kontakt EGO's servicecenter for at få hjælp.**

- **Gem disse anvisninger.** Brug dem ofte, og brug dem til at instruere andre, der skal bruge dette værktøj. Hvis du låner nogen dette værktøj, så lad dem få anvisningerne med, så de også undgår fejlbrug af produktet og mulig personskaade.

GEM DISSE VEJLEDNINGER

BEMÆRK: I BRUGSANVISNINGEN TIL MOTORDELEN KAN DU FINDE YDERLIGERE SPECIFIKKE SIKKERHEDSREGLER.

SPECIFIKATIONER

Længde på sværdet	250 mm
Kædedeling	9,5 mm
Kædemåler	1,1 mm
Savkædetype	AC1000/ AC1001
Sværdtype	AG1000/ AG1001
Kapacitet på oliebeholderen til kæden	220 ml
Driftstemperatur	-15°C-40°C
Opbevaringstemperatur	-20°C-70°C
Vægt (med kædekappe)	1,89 kg
Målt lydeffekt L_{wa}	101,4 dB(A) K=2,36 dB(A) (PH1400E)
	103,6 dB(A) K=0,67 dB(A) (PH1420E)
	101 dB(A) K=2,3 dB(A) (PHX1600)
Lydtryk ved brugerens øre L_{pa}	87,0 dB(A) K=3 dB(A) (PH1400E)
	89,7 dB(A) K=3 dB(A) (PH1420E)
	93 dB(A) K=3 dB(A) (PHX1600)
Garanteret lydeffekt L_{wa} (målt i henhold til 2000/14/EC)	104 dB(A)

DK

Vibration a_h	Forreste hjælpehåndtag	2,1 m/s ² K=1,5 m/s ² (PH1400E)
		3,54 m/s ² K=1,5 m/s ² (PH1420E)
		4,47 m/s ² K=1,5 m/s ² (PHX1600)
	Bageste håndtag	2,5 m/s ² K=1,5 m/s ² (PH1400E)
		2,64 m/s ² K=1,5 m/s ² (PH1420E)
		1,93 m/s ² K=1,5 m/s ² (PHX1600)

- Ovenstående parametre er blevet testet og målt under anvendelse af motordel PH1400E/PH1420E/PHX1600.
- Den angivne samlede vibrationsstyrke er blevet målt i overensstemmelse med en standard testmetode, og kan bruges til at sammenligne et apparat med et andet.
- Den angivne samlede vibrationsstyrke kan også bruges i en foreløbig vurdering af eksponeringen.

BEMÆRK: Vibrationsemissionen under den faktiske anvendelse af apparatet, kan afvige fra den angivne værdi fra testen. For at beskytte brugeren, skal denne bruge handsker og hørevern, når apparatet bruges.

PAKNINGSLISTE

DELNAVN	ANTAL
Stangsavstilbehør	1
Kædehylster	1
Stjerne-/gaffel-nøgle	1
Brugsvejledning	1

Anbefalet sværd og kæde til denne stangsav

DELENS NAVN	MODELNUMMER
Savsværd	AG1000/AG1001
Savkæde	AC1000/AC1001

BESKRIVELSE

LÆR DIT STANGSAVSTILBEHØR AT KENDE (fig. A)

1. Endedæksel
2. Blød manchert
3. Skaft til stangsav
4. Stjerne-/gaffel-nøgle
5. Nøgleholder
6. Skrue til dæksel
7. Dæksel til kædetandhjul
8. Forlængerstang (ekstraudstyr, SÆLGES SEPARAT)
9. Kædehylster
10. Savkæde
11. Savsværd
12. Skrue til stramning af kæden
13. Låg til oliebeholder
14. Oliebeholder
15. Afkortningskam

SAMLING

⚠ ADVARSEL: Hvis der er dele, der er beskadigede eller mangler, anvendes apparatet ikke, før delene er udskiftet. Brug af dette produkt med beskadigede eller manglende dele kan medføre alvorlig personskade.

⚠ ADVARSEL: Undlad at ændre dette produkt eller lave tilbehør, der ikke anbefales til brug med denne stangsav. Enhver sådan ændring eller modifikation er misbrug og kan resultere i en farlig situation og føre til eventuel alvorlig personskade.

TILSLUTNING AF STANGSAVSTILBEHØRET TIL MOTORDELEN

Dette stangsavstilbehør er beregnet til brug med EGO's 56V lithium-ion motordel PH1400E/PH1420E/PHX1600.

Se afsnittet "MONTERING AF TILBEHØR PÅ MOTORDELEN" i brugsanvisningen til motordel PH1400E/PH1420E/PHX1600.

TILSLUTNING AF FORLÆNGERSTANGEN MELLEML MOTORDELEN OG STANGSAVSTILBEHØRET (ekstraudstyr)

Forlængerstangen udvider rækkevidden for arbejdet. Den sættes mellem motordelen og stangsavstilbehøret.

Følg fremgangsmåden i afsnittet "TILSLUTNING AF STANGSAVSTILBEHØRET TIL MOTORDELEN" for montering og sikring af forlængerstangen mellem stangsavstilbehøret og motordelen (fig. C).

⚠ ADVARSEL: Hvis man undlader at sikre tilbehøret/forlængerstangen som anvist ovenfor, kan det medføre dødsfald eller alvorlig personskade.

⚠ ADVARSEL: Tilbehør må aldrig monteres eller tilpasses, mens motordelen kører eller med batteriet isat. Hvis motoren ikke standses og batteriet ikke fjernes, kan der ske alvorlig personskade.

⚠ ADVARSEL: For at forebygge utilsigtet start, der kan forårsage alvorlige personskader, skal batteripakken altid tages ud af maskinen, når delene sættes på.

BETJENING

⚠ FARE: Arbejd aldrig i nærheden af kabler, elektriske ledninger eller andre elektriske kilder. Hvis sværdet og kæden vikles ind i en elektrisk ledning eller stærkstrømsledning: **RØR IKKE VED SVÆRDET, KÆDEN ELLER ALUMINIUMSTANGEN! DE KAN BLIVE STRØMFØRENDE OG VÆRE MEGET FARLIGE.** Fortsæt med at holde i stangsavens isolerede bageste håndtag eller læg den ned og væk fra dig på en sikker måde. Afbryd strømmen til kablet/ledningen, der er beskadiget, inden du forsøger at frigøre sværdet og kæden fra kablet eller ledningen. Berøring af sværd, kæde, andre ledende dele af stangsaven eller strømførende elektriske ledninger eller kabler kan medføre dødsfald forårsaget af elektricitet eller alvorlig personskade.

⚠ ADVARSEL: Selvom du får kendskab til motorsaven, skal du stadig passe på, når den bruges. Husk på, at det kan føre til alvorlige skader, hvis du ikke er opmærksom i blot et sekund.

⚠ ADVARSEL: Brug altid øjenbeskyttelse med sideskærme. Hvis ikke, kan du få genstande i øjnene, og andre skader kan opstå.

Før hver brug efterses hele produktet for beskadigede, manglende eller løse dele, såsom skruer, møtrikker, bolte, hætter osv. Stram alle møtrikker og hætter helt til, og betjen ikke dette produkt, før alle manglende eller beskadigede dele er udskiftet.

⚠ ADVARSEL: For at undgå alvorlig personskade fjernes batteripakken fra værktøjet før service, rengøring, udskiftning af påmonteringer, eller før der fjernes noget fra apparatet.

ANVENDELSER

Du kan bruge dette produkt til de formål, der er nævnt nedenfor:

- Grensavning
- Beskæring

BEMÆRK: Værktøjet skal kun bruges til det formål, det er beregnet til. Enhver anden anvendelse anses for at være et tilfælde af fejlbrug.

SÅDAN FYLDES OLIEBEHOLDEREN TIL SMØRING AF SVÆRDET OG KÆDEN

⚠ ADVARSEL: Der må ikke ryges eller være åbne flammer i nærheden af olien eller stangsaven. Der kan spildes olie, der kan føre til brand.

BEMÆRK: Stangsaven er ikke påfyldt olie, når den købes. Det er vigtigt at fylde olie på stangsaven inden brug. Kædens levetid og savkapacitet afhænger af optimal smøring. Kæden smøres automatisk med kædeolie, når saven bruges. Oliestanden bør også kontrolleres efter hver 20 minutters brug og efterfyldes efter behov.

DK

1. Tag batteripakken ud af motordelen.
2. Rengør oliebeholderens låg og området omkring det for at sikre, at der ikke kommer snavs ind i oliebeholderen.
3. Placér stangsavstilbehøret på højkant, og drej oliebeholderens dæksel mod uret for at tage det af (fig. D).
4. Hæld forsigtigt olien til sværd og kæde i beholderen, indtil det er påfyldt op til beholderens hals. Vær forsigtig med ikke at lade olie løbe ud af åbningen. Aftør overskydende olie, og luk beholderens dæksel.

BEMÆRK:

- Brug ikke snavset, brugt eller olie, der på anden måde er forurenset. Der kan opstå skade på sværd eller kæde.

FORBEREDELSE TIL SAVEARBEJDET (fig. B)

Se "Vigtige sikkerhedsanvisninger" ovenfor i denne brugsanvisning for egnet sikkerhedsudstyr.

- Løft spidsen af sværdet for at kontrollere om kæden er for slap. Kæden er korrekt spændt, når den ikke hænger på undersiden af sværdet og slutter til; men den skal stadig kunne dreje rundt uden at binde. Hvis stramningen kræver justering, se "GENMONTERING AF SVÆRD OG KÆDE" i afsnittet **VEDLIGEHOLDELSE** i den brugsanvisning for justeringsanvisninger.
- Kontrollér, at skruen på dækslet er strammet til, før brug. Hvis den er løs, strammes skruen på dækslet til ved at dreje den med uret.
- Kontrollér, at tænderne på savkæden er skarpe, og sørg for, at kæden er smurt.
- Brug skridsikre handsker, så du får et maksimalt greb og beskyttelse. Stå aldrig direkte under den gren, du er ved at save i. Sørg for, at du står sikkert og

er i balance. Vær opmærksom på hindringer, såsom træstubbe, rødder og grøfter, som kan få dig til at snuble eller falde.

- Hold godt fast i enheden, når motoren kører. Hold fast i enheden med begge hænder.
- Betjeningen gøres sikker og behagelig ved at benytte skulderremmen. Justér skulderremmen, så den giver en behagelig arbejdsstilling. Følg vejledningen i afsnittet "MONTERING AF SKULDERREM" i brugsanvisningen til PH1400E/PH1420E/PHX1600 for påsætning af skulderremmen på motordelen.

DK

⚠ ADVARSEL: Skulderremmen er også en mekanisme til hurtig frigørelse i farlige situationer. Når der opstår en fare, så tag den straks af skulderen, uanset hvordan remmen er sat på.

START/STOP AF VÆRKTØJET

Se afsnittet "START / STOP AF MOTORDELEN" i brugsanvisningen til motordel PH1400E/PH1420E/PHX1600.

GRUNDLÆGGENDE FREMGANGSMÅDE VED SAVNING (fig. E og F)

Følg nedenstående trin for at forhindre skader på barken på træer eller buske. Brug ikke frem- og tilbagegående savbevægelse.

1. Lav først et mindre indsnit (1/4 af grenens diameter) på undersiden af grenen tæt på hovedgrenen eller stammen.
2. Lav endnu et snit fra den øverste side af grenen uden for det første snit. Fortsæt gennem grenen, indtil grenen er adskilt fra træet. Vær forberedt på at kompensere for vægten af værktøjet, når grenen falder.
3. Derefter kan der saves af tæt på stammen.

BEMÆRK: Når der saves anden og sidste gang (fra toppen af grenen), holdes afkortningskammen mod den gren, der skal saves (fig. F). Dette vil hjælpe til at holde grenen støt og gøre det lettere at save med et let nedadgående tryk. Hvis du tvinger saven, risikerer du skader på sværd, kæde eller motor.

4. Slip startknappen på motordelen, så snart savningen er udført.

BEMÆRK: Undladelse af at følge den rette fremgangsmåde kan medføre, at sværdet og kæden binder og kommer i klemme i grenen. Hvis dette skulle ske:

1. Stop motoren, og fjern batteripakken.
2. Hvis grenen kan nås fra jorden, så løftes grenen, mens saven holdes. Derved burde saven komme fri, så saven kan fjernes.

3. Hvis saven stadig sidder fast, bør der tilkaldes professionel hjælp.

GRENSAVNING OG BESKÆRING

Dette stangsavstilbehør er udviklet til trimning af små grene op til 20 cm i diameter. For at opnå de bedste resultater skal du være opmærksom på følgende.

1. Planen savningen omhyggeligt. Vær opmærksom på, i hvilken retning grenen vil falde.

⚠ ADVARSEL: Grene kan falde ned i uventede retninger. Stå ikke direkte under grenen, der saves i.

2. Den mest typiske måde at save på er ved at holde enheden i en vinkel på 60° eller mindre (fig. G). Jo større vinkel mellem stangsavens skaft og jorden, desto vanskeligere er det at lave det første snit (fra undersiden af grenen).
3. Fjern lange grene i flere etaper.
4. Skær de nederste grene først, så de øverste grene har plads til at falde.
5. Arbejd langsomt, og hold begge hænder på saven med et fast greb. Sørg for at stå godt fast og i balance.
6. Stå ikke på en stige, når der saves; dette er yderst farligt. Overlad dette arbejde til fagfolk.
7. Lav ikke et snit, der flugter tæt med grenen eller stammen, før du har savet en stor del af grenen; derved mindses vægten af grenen. En korrekt fremgangsmåde når der saves vil forhindre, at barken rives af hovedgrenen.
8. Anvend ikke stangsaven til fældning af træer eller opskæring af tømmer.
9. For at undgå elektrisk stød skal du ikke arbejde inden for 15 m fra elektriske luftledninger. Tilskuere bør holdes mindst 15 m væk (fig. G).

VEDLIGEHOLDELSE

⚠ ADVARSEL: Før eftersyn, rengøring eller service på enheden standses motoren. Vent til alle bevægelige dele er standset, og fjern batteripakken. Efterkommes disse anvisninger ikke, kan det medføre alvorlig personskade eller materielle skader.

⚠ ADVARSEL: Ved service må der kun bruges originale reservedele. Brug af andre reservedele kan medføre fare eller forårsage skader på produktet. For at sikre sikkerhed og pålidelighed, bør alle reparationer, der ligger ud over dem, der foretages i henhold til listen i vedligeholdelsesanvisningerne, udføres af en kvalificeret servicetekniker.

ALMINDELIG VEDLIGEHOLDELSE

Undgå at bruge opløsningsmidler ved rengøring af plastdele. De fleste plastmaterialer risikerer at blive ødelagt ved brug af forskellige typer af alment tilgængelige opløsningsmidler. Brug rene klude til at fjerne snavs, støv, olie, fedt osv.

RENGØRING AF APPARATET

- Efter hver brug aftages batteriet, og kæden og savsværdet rengøres for materiale med en blød børste. Tør stangsavens overflade af med en ren klud, fugtet med en mild sæbeopløsning.
- Fjern dækslet til kædetandhjulet, og brug derefter en blød børste til at fjerne snavs fra sværdet, savkæden, tandhjulet og dækslet til tandhjulet.
- Rengør altid rillen på savsværdet for træflis, savsmuld og skidt, inden savkæden sættes på.

BEMÆRK: Brug ikke stærke rengøringsmidler på plastkabinettet eller -håndtaget. De kan blive beskadiget af visse aromatiske olier, såsom af fyrretræ og citron.

SÅDAN SKIFTES SAVSVÆRDET OG KÆDEN

⚠ ADVARSEL: Kæden må aldrig røres ved eller justeres, når motoren kører. Savkæden er meget skarp. Sørg altid for at bruge beskyttelseshandsker, når du udfører vedligeholdelsesarbejde på kæden.

BEMÆRK: Når savsværdet og kæden skal skiftes, skal du altid bruge den kombination af savsværd og kæde, der er angivet i afsnittet "Anbefalet sværd og kæde til denne stangsav".

Sådan tages et nedslidt savsværd og kæde af

1. Tag batteriet ud, lad motorsaven køle ned, og stram dækslet på oliebeholderen.
2. Læg stangsavstilbehøret på siden med kædetandhjulet vendt opad.
3. Brug handsker. Brug den medfølgende stjerne-/gaffel-nøgle, løs skruen på dækslet for at fjerne skruen og dækslet til kædetandhjulet. Rengør dækslet til kædetandhjulet med en tør klud, og læg det til side (fig. H).
4. Fjern sværdet og kæden fra monteringsfladen. Fjern den slidte kæde fra sværdet.

BEMÆRK: Hvis du har problemer med at tage sværdet og kæden af monteringsfladen, placeres stangsavens på højkant, hvor den ene hånd støtter sværdet, for at løsne skruen til kædestrammeren mod uret med den anden hånd (fig. I), og derefter aftages sværdet med kæden.

BEMÆRK: Dette er et godt tidspunkt at se tandhjulet efter for slid og skader.

Saml det nye savsværd og kæde

1. Læg den nye savkæde i en løkke på en plan flade, og ret alle knæk ud (fig. J).
2. Placér kædens led på plads i rillen i sværdet. Placér kæden, så der er en løkke på bagsiden af sværdet (fig. K).

Beskrivelse af dele i fig. K, se nedenfor:

K-1	Kædeled
K-2	Rille på sværd

3. Hold kæden på plads på sværdet, og sæt kædeløkken omkring stangsavens tandhjul.

BEMÆRK: Savkæden har indgraveret små retningspile. En anden pil, der angiver retningen, er støbt ind i værktøjshuset (Fig. L). Når savkæden føres omkring tandhjulet, skal du sørge for at retningen på pilene på savkæden PASSER med retningen af pilen på værktøjshuset. Hvis pilene ikke peger i samme retning, skal savkæden og sværdet vendes om (fig. M).

Beskrivelse af dele i fig. L, se nedenfor:

L-1	Tandhjul
L-2	Stift til justering af stramning
L-3	Forhøjning til flugtning
L-4	Skruer til kædestramning
L-5	Sprække på sværd

4. Sæt sværdet på monteringsfladen ved at lade sprækken i sværdet glide ind over justeringsforhøjningerne, indtil stiften til justering af kædestramningen går ind i det nederste hul i enden af sværdet (fig. L).

BEMÆRK: Hvis du har problemer med at indsætte stiften til justering af stramningen i hullet, justeres skruen til kædestramning, indtil stiften til justering af stramning sidder præcist i hullet.

5. Sæt kædetandhjulets dæksel og skruen til dækslet på plads igen. Stram dem en smule.
6. Stram kæden ved at dreje skruen til kædestrammeren med uret, indtil kæden ligger an mod sværdet med kædeleddene i sprækken på sværdet, og løft spidsen af sværdet for at kontrollere, om kæden er slap. Slip spidsen af sværdet, og drej skruen til stramning af kæden med uret. Gentag denne proces, indtil kæden sidder stramt (fig. N).
7. Løft spidsen af sværdet opad, og stram skruen til dækslet til kædetandhjulet godt fast.

DK

BEMÆRK: For at forlænge savsværdets levetid, skal det regelmæssigt vendes om.

BEMÆRK: Hvis kæden er for stram, kan den ikke dreje rundt. Løsn skruen på kædetandhjulets dæksel lidt, og drej spændeskruen 1/4 omgang mod uret. Løft spidsen af sværdet opad, og stram skruen til dækslet til kædetandhjulet godt fast igen. Sørg for at kæden kan dreje rundt uden binding.

SÅDAN JUSTERES KÆDESTRAMNINGEN

ADVARSEL: Savkæden skal være korrekt strammet før brug.

1. Stop motoren og tag batteripakken ud, inden kædestramningen justeres.
2. Løsn skruen på dækslet, så den kan drejes med fingrene.
3. Drej skruen til stramning af kæden med uret for at stramme kæden. Se afsnittet **“UDSKIFTNING AF SVÆRD OG KÆDE”** i denne brugsanvisning for yderligere oplysninger.
 - En kold kæde er korrekt spændt, når den ikke hænger ned på undersiden af sværdet og den sidder fast, men stadig kan dreje rundt uden at binde. Kæden skal spændes igen når leddenes flade sidder ikke sidder i rillen på savsværdet (fig. O).
 - Under normalt brug af saven stiger kædens temperatur. Leddene på en korrekt spændt varm kæde skal hænge ca. 1,3mm ned fra rillen på savsværdet (fig. P).

BEMÆRK: Nye kæder har tendens til at udvide sig. Tjek regelmæssigt kædestramningen og spænd kæden, hvis nødvendigt.

BEMÆRK: Hvis en kæde strammes, når den er varm, bliver den muligvis for stram, når den bliver kold. Kædens stramning skal tjekkes, når den er kold og inden efterfølgende brug.

TRANSMISSIONSGEARENES SMØRING

Transmissionsgearene i gearkassen skal smøres regelmæssigt med gearfedt. Kontrollér oliestanden i gearkassen for hver ca. 50 timers drift ved at fjerne tætningskrue på siden af gearkassen.

Hvis der ikke er fedt på siderne af gearret, skal du følge trinnene nedenfor og fylde 3/4 op med fedt.

Fyld ikke transmissionsgearene helt op.

1. Placér stangsavstilbehøret på siden med tætningskrue vendt opad (fig. Q).

2. Brug stjerne-/gaffelkonøglen til at løsne og fjerne lukkeskruen.
3. Brug en fedtsprøjte (medfølger ikke) til at pumpe fedt ind i skruelhullet; fyld op til højst 3/4 af kapaciteten.
4. Når der er presset fedt ind, spændes låseskruen.

SMØRING AF TANDHJUL I SVÆRDET

Sværdet har et tandhjul i spidsen. Det skal smøres en gang om ugen med kædeolie, der sprøjtes ind i smørehul med en fedtsprøjte (medfølger ikke) for at forlænge sværdets levetid (fig. R). Drej sværdet og sørg for at smørehullerne og kæderillen er fri for urenheder.

Beskrivelse af dele i fig. R, se nedenfor:

R-1	Hul til smøring
R-2	Tandhjul i spidsen af sværdet

TRANSPORT OG OPBEVARING

1. Stangsavstilbehøret må ikke lægges væk eller transporteres, når det kører. Batteripakken skal altid tages ud, inden motorsaven gemmes væk og transporteres.
2. Sæt altid hylsteret på sværdet og kæden, inden stangsavstilbehøret gemmes væk eller transporteres. Vær forsigtig med ikke at røre de skarpe tænder på kæden.
3. Rengør stangsaven grundigt før opbevaring. Opbevar stangsaven indendørs på et tørt sted, der er aflåst og/eller utilgængeligt for børn. Opbevar den i sikker afstand af ætsende stoffer, såsom have kemikalier og tørsalt.
4. Hvis stangsavstilbehøret afmonteres fra motordelen og opbevares særskilt, sættes endedækslet på tilbehørets skaft for at undgå at snavs trænger ind i koblingsstykket.

Beskyttelse af miljøet



Elektrisk udstyr, batterioplader og batterier må ikke smides ud sammen med almindelig husholdningsaffald! Tag dette produkt til en autoriseret genbrugsplads, og sørg for at det sendes til genbrug. Elektriske maskiner skal bortskaffes på en genbrugsplads.

FEJLFINDING

PROBLEM	ÅRSAG	LØSNING
Motoren kører ikke	<ul style="list-style-type: none"> ■ Der er ingen elektrisk kontakt mellem saven og batteriet. ■ Batteripakken er løbet tør for strøm. ■ Låseknappen er ikke trykket ned, inden der trykkes på gashåndtaget. ■ Batteripakken eller motordelen er for varm. ■ Savkæden sidder fast i træet. ■ Skidt i rillen på savsværdet. ■ Snavs i dækslet til kædetandhjul. ■ Debris in chain-sprocket cover. 	<ul style="list-style-type: none"> ■ Sæt batteripakken i stangsaven. ■ Tag batteripakken ud, kontroller kontakterne og sæt batteripakken i igen. ■ Oplad batteripakken. ■ Tryk låsehåndtaget ned, og hold det, tryk derefter på startknappen for at starte stangsaven. ■ Lad batteripakken eller motordelen køle ned, indtil temperaturen kommer under 67 °C. ■ Slip startknappen. Træk savkæden og savsværdet ud af træet. Start derefter motorsaven igen. ■ Tryk savkæden mod træet, og ryk stangsaven frem og tilbage, så skidtet kommer ud. ■ Tag batteripakken ud, og tag derefter dækslet til kædehjulet af og fjern evt. skidt.
Motoren kører, men kæden kører ikke rundt	<ul style="list-style-type: none"> ■ Kæden kører ikke på tandhjulet. 	<ul style="list-style-type: none"> ■ Fjern batteripakken, og sæt kæden på igen, og sørg for at leddene på kæden sidder ordentligt på tandhjulet.
Stangsaven saver ikke ordentligt	<ul style="list-style-type: none"> ■ Kæden er ikke strammet ordentligt. ■ Kæden er døv. ■ Kæden er sat omvendt på. ■ Kæden er slidt. ■ Kæden er tør eller sidder for stramt. ■ Kæder kører ikke i rillen på savsværdet. 	<ul style="list-style-type: none"> ■ Fjern batteripakken, og justér kædestramningen iht. afsnittet "JUSTERING AF KÆDESTRAMNINGEN". ■ Kædens tænder slibes af en kvalificeret servicetekniker. ■ Fjern batteripakken, og sæt savkæden på igen iht. afsnittet "GENMONTERING AF SVÆRD OG KÆDE". ■ Fjern batteripakken, og sæt kæden på igen iht. afsnittet "GENMONTERING AF SVÆRD OG KÆDE". ■ Tjek olien. Fyld olie på, hvis nødvendigt. ■ Fjern batteripakken, og sæt savkæden på igen iht. afsnittet "GENMONTERING AF SVÆRD OG KÆDE".

DK



PROBLEM	ÅRSAG	LØSNING
Savsværdet og kæden bliver varm og ryger.	<ul style="list-style-type: none">▪ Sørg for at kæden ikke er strammet for meget.▪ Der er ikke mere olie i oliebeholderen.▪ Snavs i rillen på savsværdet.	<ul style="list-style-type: none">▪ Fjern batteripakken, og stram savkæden igen iht. afsnit "JUSTERING AF KÆDESTRAMNINGEN".▪ Sørg for at der er nok smøremiddel til savsværdet og kæden.▪ Fjern snavs i rillen.

GARANTI

EGO's GARANTIPOLITIK

DK

Besøg venligst hjemmesiden egopowerplus.eu for fuldstændige vilkår og betingelser for EGO's garantipolitik.

LÄS IGENOM ALLA INSTRUKTIONER!



LÄS IGENOM BRUKSANVISNINGEN

⚠ VARNING! Alla reparationer bör utföras av en kvalificerad servicetekniker för att upprätthålla produktens säkerhet och driftssäkerhet.

SÄKERHETSSYMBOLER

Syftet med säkerhetssymboler är att fästa din uppmärksamhet på eventuella risker. Säkerhetssymbolerna och deras betydelser bör uppmärksammas noga och förstås. Själva varningssymboler kan dock inte förebygga någon fara. De instruktioner och varningar som de hänvisar till kan aldrig ersätta lämpliga olycksförebyggande åtgärder.

⚠ VARNING! Se till att läsa igenom och förstå alla säkerhetsinstruktioner i bruksanvisningen, inklusive alla varningssymboler såsom **“RISK”**, **“VARNING”** och **“VAR FÖRSIKTIG”**, innan produkten tas i bruk. Underlåtenhet att följa alla nedan angivna instruktioner kan leda till elstöt, brand och/eller svår personskada

YMBOLERNAS BETYDELSE

SÄKERHETSRELATERAD VARNINGSSYMBOL:

Betecknar **RISK**, **VARNING** eller **VAR FÖRSIKTIG**. Kan förekomma i samband med andra symboler eller piktogram.





⚠ VARNING! Arbete med eldrivna verktyg kan medföra att främmande föremål slungas upp i ögonen vilket kan orsaka svåra ögonskador. Ta alltid på dig skyddsglasögon eller skyddsglasögon med sidoskydd och vid behov ett komplett ansiktsskydd innan du börjar arbeta med eldrivna verktyg. Vi rekommenderar att använda en Bred skyddsmask ovanpå glasögon eller vanliga skyddsglasögon med sidoskydd.

SÄKERHETSINSTRUKTIONER

På denna sida anges säkerhetssymboler som kan förekomma på produkten. Alla instruktioner som anges på enheten bör granskas, förstås och följas innan du försöker montera och använda den.

	Säkerhetsvarning	Hänvisar till eventuell risk för personskada
	Läs igenom bruksanvisningen	För att minska risken för skador måste användaren läsa bruksanvisningen.
	Använd skyddsglasögon	Ha alltid på dig skyddsglasögon eller skyddsglasögon med sidoskydd och ett ansiktsskydd under arbete med denna produkt.
	Använd hörselskydd	Stångsågens ljudnivå kan skada din hörsel. Använd alltid bullerskydd (öronproppar eller hörselkåpor) för att skydda din hörsel.
	Använd skyddshjälm	Ha på dig en godkänd skyddshjälm för att skydda huvudet.
	Använd skyddshandskar	Skydda händerna med skyddshandskar när du ska hantera sågen och sågkedjan. Rejåla, halkfria handskar ger bättre grepp och skyddar händerna.
	Använd skyddsskor	Använd halkfria skyddsskor vid användning av denna utrustning.
	Håll ett lämpligt avstånd från elledningar	För att undvika elektriska stötar, använd inte inom 15 från elektriska luftledningar. Kontakt med eller användning i närheten av elektriska ledningar kan orsaka allvarliga personskador eller dödsfall.
	CE	Denna produkt är i enlighet med gällande EC-direktiv.
	UKCA	Denna produkt uppfyller tillämplig lagstiftning i Storbritannien.
	WEEE	Förbrukade elektriska produkter får inte kastas i hushållsoporna. Lämna in dem till en auktoriserad återvinningsstation.

SE

	Brus	Garanterad ljudeffektnivå. Bulleremissioner för omgivningen enligt EU-direktivet.
V	Volt	Spänning
mm	Millimeter	Längd eller storlek
cm	Centimeter	Längd eller storlek
kg	Kilogram	Vikt
n ₀	Obelastad hastighet	Rotationshastighet i obelastat tillstånd
.../min	Per minut	Rotationer per minut
	Likström	Strömmens typ eller egenskap

SE

ALLMÄNNA VARNINGAR FÖR MASKINSÄKERHET

⚠ VARNING: Läs igenom alla säkerhetsvarningar, instruktioner, illustrationer och specifikationer som medföljer denna maskin. Underlåtenhet att följa alla instruktioner som listas nedan kan resultera i elektriska stötar, brand och/eller allvarliga personskador.

SPARA ALLA VARNINGAR OCH INSTRUKTIONER FÖR FRAMTIDA REFERENS.

Termen "maskin" i varningarna syftar på din nätdrivna (sladdanslutna) maskin eller batteridrivna (sladdlösa) maskin.

ARBETSPLATSSÄKERHET

- **Håll arbetsområdet rent och ordentligt upplyst.** Belamrade eller mörka områden inbjuder till olyckor.
- **Använd inte maskiner i explosiva miljöer som t.ex.** i närvaron av brandfarliga vätskor, gaser eller damm. Maskiner skapar gnistor som kan antända damm eller ångor.
- **Håll barn och åskådare borta medan maskinen arbetar.** Störningarna kan göra att du tappar kontrollen.

ELEKTRISK SÄKERHET

- **Maskinens stickkontakt måste matcha uttaget.** Modifiera aldrig kontakten på något sätt. Använd inte någon adapterkontakt med motordrivna verktyg som är jordade. Stickkontakter som inte modifierats och passar i eluttaget minskar risken för elektriska stötar.

- **Undvik kroppskontakt med jordanslutna eller jordade ytor såsom rör, värmeelement, spisar och kylskåp.** Det finns en ökad risk för elektrisk stöt om din kropp är jordansluten eller jordad.
- **Använd inte maskinen vid regn eller under våta förhållanden.** Vatten som kommer in i maskinen kan öka risken för elektriska stötar eller funktionsfel som kan leda till personskada.
- **Vanvärda inte kabeln. Använd aldrig kabeln för att bära, släpa eller för att koppla ur maskinen.** Håll kabeln borta från värme, olja, skarpa kanter och rörliga delar. Skadade eller tilltrasslade sladdar ökar risken för elektrisk stöt.
- **Vid användning av en maskin utomhus, använd en förlängningskabel som är avsedd för utomhusbruk.** Användning av en sladd som passar för utomhusanvändning minskar risken för elektrisk stöt.
- **Om arbete med ett elverktyg i en fuktig lokal är oundvikeligt, använd ett uttag som är skyddat med jordfelsbrytare.** Användning av en jordfelsbrytare minskar risken för elektriska stötar.

PERSONLIG SÄKERHET

- **Var uppmärksam och observant samt använd sunt förnuft när du använder en maskin. Använd inte en maskin om du är trött eller under påverkan av droger, alkohol eller medicin.** Ett ögonblicks uppmärksamhet vid användning av maskiner kan leda till allvarliga personskador
- **Använd personlig skyddsutrustning. Använd alltid skyddsglasögon.** Minska risken för personskador genom att använda skyddsutrustning som t.ex. ansiktsmask, halkfria skyddsskor, hjälm och hörselskydd.
- **Förebygg oavsiktlig start. Se till att strömbrytaren är i frånläge innan du ansluter till strömkällan och/eller batteripaketet, plockar upp eller bär verktyget.** Att bära maskiner med fingret på strömbrytaren eller strömsatta maskiner som har strömbrytaren påslagen inbjuder till olyckor.
- **Ta bort inställningsnycklar eller skiftnycklar innan maskinen slås på.** En skiftnyckel eller en nyckel som sitter kvar på en roterande del av maskinen kan resultera i personskada.
- **Sträck dig inte för långt.** Ha ordentligt fotfäste och balans hela tiden. Detta möjliggör bättre kontroll av maskinen i oväntade situationer.
- **Klä dig på lämpligt sätt. Bär inte löst sittande kläder eller smycken.** Håll hår och klädsel på avstånd från de rörliga delarna. Löst sittande kläder, smycken och långt hår kan fastna i rörliga delar.

- Om enheter har anslutning för dammuppsamlare och anslutningsmöjligheter, se till att de är anslutna och används på korrekt sätt. Användning av dammuppsamlare kan minska dammrelaterade faror.
- Låt inte vana efter regelbunden användning av apparaten göra att du blir självsäker och ignorerar verktygets säkerhetsprinciper. En vårdslös handling kan orsaka allvariga personskador inom bråkdelen av en sekund.

MASKINANVÄNDNING OCH SKÖTSEL

- Tvinga inte maskinen. Använd rätt maskin för ditt arbete. En korrekt maskin utför jobbet bättre och säkrare med den hastighet som den designats för.
 - Använd inte maskinen om strömbrytaren inte kan slås på eller stängas av. Alla maskiner som inte kan kontrolleras med strömbrytaren är farliga och måste repareras.
 - Koppla ur kontakten från strömkällan och/eller ta bort batteripaketet, om det är löstagbart, från maskinen innan du utför justeringar, byter tillbehör eller förvarar maskiner. Dessa förebyggande säkerhetsåtgärder minskar risken för att elverktyget startas oavsiktligt.
 - Förvara maskiner som går på tomgång utom räckhåll för barn och låt inte personer som är ovana med apparaten eller dessa instruktioner använda maskinen. Maskiner är farliga i händerna på utbildade användare.
 - Underhålla maskiner och tillbehör. Kontrollera efter felinställning eller kärvande rörliga delar, brott på delar och alla andra tillstånd som kan påverka funktionen hos maskinen. Om maskinen är skadad ska den repareras före användning. Många olyckor beror på dåligt underhållna maskiner.
 - Håll kapmaskiner vassa och rena. Ordentligt underhållna kapmaskiner med vassa sågkanter är mindre sannolika att fastna och är lättare att kontrollera.
 - Använd maskinen, tillbehör, verktygsbits osv. i enlighet med dessa instruktioner och ta hänsyn till arbetsförhållanden och det arbete som ska utföras. Om maskinen används för andra arbeten än det är avsett för kan det resultera i farliga situationer.
 - Håll handtagen och greppytorna torra, rena och fria från olja och fett. Hala handtag och greppytor förhindrar säker hantering och kontroll av maskinen vid oväntade situationer.
- Ladda endast med den laddare som rekommenderas av tillverkaren. En laddare som är lämplig för en typ av batteripaket kan skapa en risk för brand när den används med ett annat batteripaket.
 - Använd endast maskiner med specifikt designade batteripaket. Användning av andra batteripaket kan medföra risk för personskador och eld.
 - När batteripaketet inte används, håll det borta från metallobjekt som t.ex. pappersgem, mynt, nycklar, spikar, skruvar och andra små metallobjekt som kan bilda en anslutning från en batterikontakt till den andra. Kortslutning av batteriets terminaler kan orsaka brännskador eller en brand.
 - Under olämpliga förhållanden kan vätska spruta ut från batteriet. Undvik kontakt. Vid oavsiktlig kontakt, spola med vatten. Om vätskan kommer i kontakt med ögonen, sök också läkarhjälp. Vätska som sprutar ur batteriet kan orsaka sveda och brännskador.
 - Använd inte ett batteripaket eller maskin som skadats eller modifierats. Skadade eller modifierade batterier kan leda till oförutsägbart uppträdande som leder till brand, explosion eller risk för personskador.
 - Utsätt inte batteripaketet eller maskinen för eld eller extrema temperaturer. Exponering av eld eller temperaturer över 130 °C kan orsaka explosion.
 - Följ alla laddningsinstruktioner och ladda inte batteripaketet eller maskinen utanför det temperaturområde som anges i instruktionerna. Felaktig laddning eller vid temperaturer utanför angivet temperaturområde kan skada batteriet och ökar risken för brand.

SE

VIKTIGA SÄKERHETSINSTRUKTIONER

⚠ VARNING! Vid användning av elektriska trädgårdsredskap måste de allmänna försiktighetsåtgärderna alltid följas för att minska risken för brand, elektriska stötar och personskador. Inklusive följande:

LÄS NOGA IGENOM FÖRE ANVÄNDNING

SPARA FÖR FRAMTIDA BRUK

⚠ FARA! Använd inte i närheten av elledningar. Enheten har inte utveckats för att ge skydd mot elektriska stötar vid kontakt med elektriska luftledning. Rådfråga dina lokala bestämmelser för ett säkert avstånd från elektriska luftledningar, samt se till att hålla verktyget på ett säkert sätt innan det används.

SÄKERHETSVARNINGAR FÖR STÅNGSÅG

- Håll alla kroppsdelar borta från sågkedjan när stångsågen körs. Kontrollera att stångsågen inte är i kontakt med något annat föremål innan den startas.

ANVÄNDNING OCH SKÖTSEL AV BATTERIDRIVEN MASKIN

Ett ögonblicks uppmärksamhet när stängsågen används kan göra att dina kläder eller kroppsdelar fastnar i kedjan.

- **Undvik oavsiktlig kontakt med den fasta sågkedjan eller sågsvärdet.** Dessa kan vara mycket vassa. Använd alltid handskar och långbyxor eller läderbyxor när stängsågen, sågkedjan eller svärdet hanteras.
- **Håll alltid ena handen på det bakre handtaget på kedjesågen och den andra handen på det främre handtaget.** Allvarliga skador på användare, hantlangare och/eller åskådare kan uppstå vid enhands-hantering.
- **Håll endast maskinen i de isolerade greppytorna eftersom sågkedjan kan komma i kontakt med dolda elledningar.** Kedjesågar som kommer i kontakt med en strömförande ledning kan göra att exponerade metalldelar hos elverktyget blir strömförande och kan ge användaren en elektrisk stöt.
- **Använd skyddsglasögon och hörselskydd. Ytterligare skyddsutrustning för huvud, händer, ben och fötter rekommenderas.** Aдекватa skyddskläder kommer att reducera personskador från flygande skräp och oavsiktlig kontakt med sågkedjan.
- **Använd inte stängsågen i ett träd.** Användning av en stängsåg uppe i ett träd kan resultera i personskador.
- **Håll alltid ett stadigt fotfäste och använd endast stängsågen stående på en fast, säker och plan yta.** Hala och instabila ytor som t.ex. stegar kan gör att man tappar balansen eller kontrollen av stängsågen.
- **Använd aldrig stängsågen när den är skadad, felaktigt inställd eller inte fullständigt eller säkert monterad.** Säkerställ att kedjan slutar rotera när du släpper gasreglaget.
- **Kontrollera om arbetstycket har spikar, trådar eller andra främmande föremål före kapningen.**
- **Vid kapning av en gren som är under spänning, var beredd på återfjädring.** När spänningen i träfibremateria frigörs kan den spända grenen slå emot operatören och/eller kasta stängsågen utom kontroll.
- **Var extremt försiktig när du kapar snårskog och buskar.** Det slanka materialet kan fastna i sågkedjan och piskas mot dig eller dra dig ur balans.
- **Aggressiv eller missbrukande kapning eller missbruk av kedjesågen kan orsaka för tidigt slitage på svärdet, kedjan och/eller kedjekransen vilket leder till rekyl, kedjekast eller utslungning av material.**
- **Använd aldrig svärdet som en hävarm.** Ett böjt svärd kan orsaka för tidigt slitage på svärdet, kedjan och/eller kedjekransen samt trasig kedja eller svärd vilket leder till rekyl, kedjekast eller utslungning av material.

- **Bär stängsågen med två händer på handtagen och med stängsågen avstängd. Vid transport eller förvaring av stängsågen skall alltid svärdsskyddet användas.** Korrekt hantering av stängsågen kommer att minska risken för oavsiktlig kontakt med sågkedjan när den körs.
 - **Ta inte ut avskurna objekt eller håll i dem för skärning när skärbladen snurrar. Se till att strömbrytaren är av vid rensning av objekt som fastnat.** Sågkedjan fortsätter att snurra efter att strömbrytaren har stängts av. Ett ögonblicks uppmärksamhet vid användning av stängbeskäraren kan leda till allvarliga personskador
 - **Följ instruktionerna för smörjning, kedjespänning och byte av tillbehör.** Felaktig spänning eller smörjning av kedjan kan antingen bryta sönder kedjan eller öka risken för rekyl. Håll skärebben vass och ren för bästa prestanda och för att minska risken för personskador.
 - **Håll handtagen torra, rena och fria från olja och fett.** Feta och oljiga handtag är hala och kan göra att kontrollen förloras.
 - **Såga endast trä. Använd inte stängsågen för syften som inte avsetts. Exempelvis: använd inte stängsågen för att kapa plast, murverk eller icke träbyggnadsmaterial.** Användning av stängsågen för annat arbete än det är avsett för kan resultera i farliga situationer.
 - **Använd inte stängsågen i dåliga väderförhållanden och framför allt inte när det är risk för åska.** Det minskar risken att bli träffad av blixten.
 - **Stoppa motorn och ta bort batteripacket varje gång du lämnar verktyget.**
 - **Förvara apparater som inte används inomhus.** När produkten inte används ska den förvaras inomhus på en torr och hög eller låst plats med batteripacket utplockat – utom räckhåll för barn.
 - **Kontrollera skadade delar.** Innan produkten används igen måste ett skydd eller någon annan del som är skadad kontrolleras noga för att fastställa att den fungerar korrekt och utför sin avsedda funktion. Kontrollera efter felinställning av rörliga delar, bindning av rörliga delar, brott på delar, fästen och alla andra tillstånd som kan påverka användningen. Ett skydd eller någon annan del som är skadad bör repareras eller bytas ut av ett auktoriserat servicecenter såvida annat inte anges i denna bruksanvisning.
- ### YTTRELLIGARE VARNINGAR
- **Ladda inte batteripacket i regn eller på våta platser.**

- Använd endast med de batteripack och laddare som listas i bild A.
- Batteripacket måste tas ur apparaten innan det skrotas.
- Batteriet ska kasseras säkert.
- Kassera inte batteriet i en öppen eld. Cellerna kan explodera. Kontrollera med dina lokala lagar för särskilda instruktioner för kassering.
- Du får inte öppna eller manipulera batteriet. Utsläppt elektrolyt är frätande och kan orsaka skador på ögon eller hud. Den kan även vara giftig om den förtärs.

⚠ VARNING! Elektrolyt är utspädd svavelsyra, som är skadlig för huden och ögonen. Det är elektriskt ledande och frätande.

- Var försiktig när du hanterar batterier för att inte kortsluta dem med ledande material som t.ex. ringar, armband och nycklar. Batteriet eller ledaren kan överhettas och orsaka brännskador.
- Batteridrivna verktyg behöver inte vara anslutna till ett eluttag och är därför alltid redo för användning. Var medveten om eventuella faror även när verktyget inte är igång. Var försiktig när du utför underhåll eller service.
- Ta ut batteripacket före service, rengöring eller borttagning av material från verktyget.
- Reservdelar - Vid service, används endast identiska reservdelar från EGO. Användning av andra tillbehör och tillsatser kan öka risken för personskador.
- Tvätta inte av den med en slang; låt inte vatten tränga in i motorn och de elektriska anslutningarna.
- Om situationer uppstår som inte tas upp i denna manual, var försiktig och använd sunt förnuft. Kontakta EGO Service Center för hjälp.
- Spara dessa instruktioner. Hänvisa till dem regelbundet och använd dem även för att instruera andra hur man använder detta verktyg. Om du lånar ut detta verktyg till någon, se även till att låna ut dessa instruktioner för att förhindra att produkten används felaktigt eller orsakar eventuella personskador.

SPARA DESSA INSTRUKTIONER

OBS! SE MOTORENHETENS BRUKSANVISNING FÖR KOMPLETTERANDE SÄKERHETSREGLER.

SPECIFIKATIONER

Svärdlängd	250 mm
Kedjedelning	9,5 mm
Kedjemått	1,1 mm
Typ av kedja	AC1000/ AC1001
Typ av svärd	AG1000/ AG1001
Volym av tanken för kedjeolja	220 ml
Driftstemperatur	-15 °C-40 °C
Förvaringstemperatur	-20 °C-70 °C
Vikt (med kedjefodral)	1,89 kg
Uppmätt ljudeffektsnivå L_{WA}	101,4 dB(A) K= 2,36 dB(A) (PH1400E)
	103,6 dB(A) K=0,67 dB(A) (PH1420E)
	101 dB(A) K=2,3 dB(A) (PHX1600)
Ljudtrycksnivå på operatörens plats L_{PA}	87,0 dB(A) K=3 dB(A) (PH1400E)
	89,7 dB(A) K=3 dB(A) (PH1420E)
	93 dB(A) K=3 dB(A) (PHX1600)
Garanterad ljudeffektsnivå L_{WA} (enligt 2000/14/EG)	104 dB(A)

SE

Vibration a_h	Främre handtag	2,1 m/s ² K=1,5 m/s ² (PH1400E)
		3,54 m/s ² K=1,5 m/s ² (PH1420E)
		4,47 m/s ² K=1,5 m/s ² (PHX1600)
	Bakre handtag	2,5 m/s ² K=1,5 m/s ² (PH1400E)
		2,64 m/s ² K=1,5 m/s ² (PH1420E)
		1,93 m/s ² K=1,5 m/s ² (PHX1600)

- Ovanstående parametrar har testats och utmätts med motorenhet PH1400E/PH1420E/PHX1600.
- Det angivna totalvärdet för vibration är uppmätt enligt standardprovningmetoden och kan användas för att jämföra olika verktyg.
- Det angivna totalvärdet för vibration kan även användas vid preliminär utvärdering av exponering.

OBS: Den verkliga vibrationen under arbete med det eldrivna verktyget kan avvika från det angivna värdet. Användaren bör ha på sig lämpliga handskar och hörselskydd för de aktuella arbetsförhållandena för att skydda sig

PACKNINGSLISTA

ARTIKELNAMN	ANTAL
Tillbehör för stängsåg	1
Kedjeöverdrag	1
Tvåsidig skiftnyckel	1
Bruksanvisning	1

Rekommenderat svärd och kedja för denna stängsåg

NAMN PÅ DELAR	MODELLNUMMER
Svärd	AG1000/AG1001
Sågkedja	AC1000/AC1001

BESKRIVNING

LÄR KÄNNA DITT TILLBEHÖR FÖR STÄNGSÅG (bild A)

1. Ändlock
2. Mjuk hylsa
3. Stängsågens axel
4. Tvåsidig skiftnyckel
5. Hållare för skiftnyckel
6. Skyddsskruv
7. Skydd för kedjedrev
8. Förlängningsstång (tillval, SÅLJS SEPARAT)
9. Kedjeöverdrag
10. Sågkedja
11. Svärd
12. Kedjespänningsskruv
13. Lock oljetank
14. Oljebehållare
15. Spikar för aptering

MONTERING

⚠ VARNING! Om någon av delarna skadats eller saknas, använd inte denna produkt förrän delarna har bytts ut. Användning av denna produkt med skadade eller saknade delar kan resultera i allvarliga personskador.

⚠ VARNING! Försök inte att modifiera denna produkt eller skapa tillbehör som inte rekommenderas för användning med denna stängsåg. Alla sådana ändringar eller modifikationer är felaktig användning och resulterar i farliga förhållanden som kan leda till allvarliga personskador.

⚠ VARNING! För att förhindra oavsiktlig start som kan orsaka allvarliga personskador skall alltid batteripaketet tas bort från verktyget innan delar monteras.

ANSLUTA TILLBEHÖRET FÖR STÄNGSÅG TILL MOTORENHETEN

Detta tillbehör för stängsåg är utvecklat för användning med EGO motorenhet PH1400E/PH1420E/PHX1600 med 56 volts litium-jon-batteri.

Se avsnittet "MONTERA ETT TILLBEHÖR TILL MOTORENHETEN" i bruksanvisningen för motorenhet PH1400E/PH1420E/PHX1600.

ANSLUTA FÖRLÄNGNINGSSTÅNGEN MELLAN MOTORENHETEN OCH TILLBEHÖRET FÖR STÅNGSÅG (tillval)

Förlängningsstången utökar kapningsräckvidden. Den ska anslutas mellan motorenheten och stångsågstillbehöret.

Följ förfarandet i avsnittet ”**ANSLUTA TILLBEHÖRET FÖR STÅNGSÅG**” för att montera och säkerställa förlängningsstången mellan stångsågstillbehöret och motorenheten (bild C).

⚠ VARNING! Om tillbehöret och motorenheten/förlängningsstången inte säkerställs korrekt och enligt ovanstående instruktioner kan det resultera i allvarliga personskador eller dödsfall.

⚠ VARNING! Du får aldrig montera eller justera något tillbehör medan motorenheten är igång eller med batteriet monterat. Underlåtenhet att stoppa motorn och ta ut batteriet kan orsaka allvarliga personskador.

ANVÄNDNING

⚠ FARA! Kapa aldrig i närheten av elledningar, strömkablar eller andra strömkällor. Om svärdet och kedjan fastnar i en elledning eller strömkabel, **VIDRÖR INTE SVÄRDET, KEDJAN ELLER ALUMINIUMSTÅNGEN! DE KAN BLI STRÖMFÖRANDE OCH MYCKET FARLIGA!**

Fortsätt att hålla stångsågen i det isolerade bakre handtaget eller lägg ner den i riktning från dig på ett säkert sätt. Koppla ur elektriciteten för den skadade ledningen eller kabeln innan du försöker frigöra svärdet och kedjan från ledningen eller kabeln. Kontakt med svärdet, kedjan, övriga strömledande delar på stångsågen, eller strömförande strömkablar eller elledningar kan resultera i allvarliga personskador eller dödsfall.

⚠ VARNING: Var aldrig vårdslös, även om du är väl förtrogen med verktyget. Glöm inte att en bråkdel av en sekund av ouppmärksamhet är tillräcklig för att orsaka svåra personskador.

⚠ VARNING: Använd alltid skyddsglasögon med sidoskydd. Annars kan det förekomma ögonskador pga utslungade föremål och andra svåra personskador. Före varje användning, inspektera hela produkten efter skadade, saknade eller lösa delar som t.ex. skruvar, muttrar, bultar, lock osv. Dra åt alla fästen och lock och använd inte produkten förrän alla saknade eller skadade delar har ersatts.

⚠ VARNING! För att förhindra allvarliga personskador, ta ut batteripacket före service, rengöring, ändring av tillbehör eller borttagning av material från enheten.

TILLÄMPNINGAR

Du kan använda denna produkt för de tillämpningar som listas nedan:

- Grenkapning
- Beskäring

OBS! Verktyget får endast användas för sitt avsedda ändamål. All annan användning bedöms som felaktig användning.

FYLLA PÅ OLJEBEHÅLLAREN MED SMÖRJMEDEL FÖR SVÄRDET OCH KEDJAN

⚠ VARNING! Rök inte eller för eld eller öppna lågor i närheten av oljan eller stångsågen. Oljan kan spillas och orsaka brand.

OBS! Stångsågen är inte fylld med olja vid köpet. Det är väsentligt att fylla tanken med kedjeolja före användning. Kedjans livslängd och kapningskapacitet är beroende av en optimal smörjning. Kedjan smörjs automatiskt med kedjeolja under arbetet. Oljenivån bör kontrolleras efter varje 20 minuters användning och fyllas på vid behov.

1. Ta ut batteripacket från motorenheten.
2. Rengör oljebehållarens locket och området runt det för att säkerställa att smuts inte tränger in i oljebehållaren.
3. Placera stångsågens tillbehör riktat uppåt och vrid oljelocket moturs för att ta bort det (bild D).
4. Håll försiktigt i svärds- och kedjeoljan i behållaren tills du når tankhalsen. Var noga med att inte låta olja spillas ut från öppningen. Torka bort all överflödigt olja och stäng igen oljelocket.

OBS!

- Använd inte smutsig, använd eller på annat sätt förorenad olja. Det kan skada svärdet eller kedjan.

FÖRBEREDELSE FÖR KAPNING (bild B)

Se ”Viktiga säkerhetsinstruktioner” som angetts tidigare i denna bruksanvisning för lämplig säkerhetsutrustning.

- Lyft upp svärdstippen för att kontrollera om kedjan slackar. Kedjan är korrekt spänd när det inte finns något nedhäng på undersidan av svärdet och kedjan sitter tätt men kan vridas för hand utan att den kärvar. Om spänningen behöver justeras, se avsnittet ”**BYTA UT SVÄRD OCH KEDJA**” i avsnittet ”**UNDERHÅLL**” i denna bruksanvisning för justeringsinstruktioner.
- Kontrollera att skyddsskruven är åtdragen före användning. Om den är lös, dra åt skruven ordentligt genom att vrida den medurs.

SE

- Kontrollera att sågkedjans tänder är vassa och att kedjan är välsmord.
- Använd halkfria handskar för maximalt grepp och skydd. Stå aldrig direkt under en gren som kapas. Se till att du har ett säkert och välbalanserat fotfäste. Se upp för hinder som t.ex. trästubbar, rötter och diken, som kan få dig att snubbla eller falla.
- Håll ett ordentligt grepp om enheten när motorn är igång. Håll enhet ordentligt med båda händerna.
- För en säkrare och bättre användning, använd axelremmen över din axel. Justera axelremmen till ett bekvämt arbetsläge. Följ instruktionerna i avsnittet "MONTERA AXELREMME" i bruksanvisningen för motorenhet PH1400E/PH1420E/PHX1600 för hur man monterar axelremmen till motorenheten.

⚠ VARNING! Axelremmen är även en snabb frigöringsmekanik vid farliga situationer. När ett nödläge inträffar, ta omedelbart av den från axeln oavsett vilket läge som remmen är i.

STARTA/STOPPA VERKTYGET

Se avsnittet "STARTA/STOPPA MOTORENHETEN" i bruksanvisningen för motorenhet PH1400E/PH1420E/PHX1600.

GRUNDLÄGGANDE KAPNINGSPROCEDUR (bild E och F)

Följ stegen nedan för att förhindra skada på träbark eller buskar. Såga inte med en bakåt och framåt-rörelse.

1. Utför ett grunt första snitt (1/4 av grenens diameter) nära stammen eller huvudgrenen på grenens undersida.
2. Utför ett andra snitt på ovsidan av grenen, riktat utåt från det första snittet. Fortsätt att kapa grenen tills den lossnar från trädet. Var uppmärksam på verktygets vikt när trädgrenen faller ner.
3. Gör ett sista snitt nära stammen.

OBS! För det andra och slutliga snittet (på grenens övre sida), håll spikarna för aptering mot grenen som kapas (bild F). Det hjälper till att göra grenen stadig och därmed enklare att kapa med lätt nedåttryck. Om du forcerar kapningen kan det resultera i skada på svärdet, kedjan eller motorn.

4. Släpp upp gasreglaget på motorenheten när kapningen är slutförd.

OBS! Underlåtenhet att följa korrekta kapningsprocedurer kan resultera i att svärdet och kedjan kärvar, nyps fast eller fastnar i grenen. Om detta inträffar:

1. Stoppa motorn och ta bort batteripacket.
2. Om grenen kan nås från marken, lyft upp grenen medan du håller i sågen. Detta bör frigöra sågen om den sitter fast.

3. Om sågen fortfarande sitter fast, ring efter professionell hjälp.

GRENKAPNING OCH BESKÄRNING

Detta tillbehör för stångsågen är utformat för att trimma små grenar och grenverk som är upp till 20 cm i diameter. Observera följande försiktighetsåtgärder för bästa resultat.

1. Planera din kapning noga. Var medveten om i vilken riktning som grenen kommer falla.

⚠ VARNING! Grenar kan falla i en oväntad riktning. Stå inte direkt under grenen som kapas.

2. Den vanligaste tillämpning för kapning är att positionera enheten i en vinkel på 60 ° eller mindre (bild G). När vinkeln för sågstångens axel till marken ökar blir svårigheten högre för att utföra det första snittet (från grenens undersida).
3. Ta bort långa grenar i flera etapper.
4. Kapa de lägre grenarna först för att ge de övre grenarna mer utrymme att falla.
5. Arbeta långsamt, håll båda händerna på sågen med ett fast grepp. Säkerställ ett gott fotfäste och balans.
6. Kapa inte från en steg eftersom det är extremt farligt. Överlåt sådan kapning till professionella yrkesmän.
7. Utför inte ett snitt i vid huvudgrenen eller stammen tills du har kapat bort en stor del av grenen för att minska vikten. Följ de korrekta kapningsprocedurerna för att förhindra att barken slits bort från huvudgrenen.
8. Använd inte stångsågen för fällning och aptering.
9. För att förhindra elektriska stötar, använd inte produkten inom 15 från elektriska luftledningar och håll åskådare minst 15 bort (bild G).

UNDERHÅLL

⚠ VARNING! Före inspektion, rengöring eller service av enheten, stoppa motorn, vänta tills alla rörliga delar har stoppats och ta sedan ut batteripacket. Underlåtenhet att följa dessa instruktioner kan resultera i allvariga personskador eller skada på egendom.

⚠ VARNING! Vid service, används endast identiska utbytesdelar. Om andra delar används kan det skapa en fara eller orsaka produktskador. För att säkerställa produktens säkerhet och pålitlighet måste alla reparationer, förutom de som anges i dessa underhållsinstruktioner, utföras av en behörig servicetekniker.

ALLMÄNT UNDERHÅLL

Använd inte lösningsmedel när du rengör plastdelarna. De flesta plaster är känsliga för skador från olika typer av kommersiella lösningsmedel och kan skadas av dess

användning. Använd rena trasor för att ta bort smuts, damm, olja, fett osv.

RENGÖRA ENHETEN

- Efter varje användning, ta bort batteriet och rengör skräp från kedjan och svärdet med en mjuk borste. Torka av stängsågens yta med en ren trasa fuktad med en mild tvällösning.
- Ta bort kedjedrevets skydd och använd sedan en mjuk borste för att ta bort skräp från svärdet, sågkedjan, kedjehjulet och kedjedrevets skydd.
- Rensa alltid bort träspån, sågspån och smuts från svärdets spår när sågkedjan byts.

OBS! Använd inte starka rengöringsmedel på plasthöljet eller handtaget. Det kan orsaka skador av vissa aromatiska oljor som t.ex. tall och citron.

BYTE AV SVÄRDET OCH KEDJAN

⚠ VARNING: Vidrör aldrig eller justera kedjan medan motorn körs. Sågkedjan är mycket vass; använd alltid skyddshandskar vid underhåll av kedjan.

OBS! Vid byte av svärdet och kedjan, använd alltid den specificerade svärd- och kedjekombination i avsnittet **“Rekommenderat svärd och kedja för denna stängsåg”**.

Montera ned det uttjänta svärdet och kedjan

1. Ta ut batteriet, låt stängsågen svalna och dra sedan åt oljelocket.
2. Lägg stängsågens tillbehör på sidan med kedjedrevets skydd riktat uppåt.
3. Använd handskar. Med den medföljande tvåsidiga skiftnyckeln, lossa på skyddsskruven för att ta bort skruven och kedjedrevets skydd. Rengör kedjedrevets skydd med en torr trasa och spara den för återmontering (bild H).
4. Ta bort svärdet och kedjan från monteringsytan. Ta bort den slitna kedjan från svärdet.

OBS! Om det är svårt att ta bort svärdet och kedjan från monteringsytan, placera stängsågen riktad uppåt, med en hand på svärdet, för att lossa på kedjesträckningsskruven genom att vrida den moturs med den andra handen (bild I). Ta sedan bort svärdet med kedjan.

OBS: Nu kan man med fördel kontrollera drivhjulet för kraftig nötning eller skada.

Montera det nya svärdet och kedjan

1. Lägg den nya kedjan i en loop på en plan yta och räta ut alla knutar (bild. J)

2. Placera kedjedrivlänkarna i svärdsspåret. Positionera kedjan så att det är en loop i baksidan av svärdet (bild K).

Bild K. Se nedan för beskrivning av delar:

K-1	Kedjedrivlänkar
K-2	Svärdsskåra

3. Håll kedjan i positionen på svärdet och placera loopen runt kuggen på stängsågen.

OBS! Små riktningsspil är ingraverade i sågkedjan. En till riktningsspil är gjuten i verktyget (bild L). När kedjan loopas på kedjehjulet se till att riktningsspilarna på sågkedjan MOTSVARAR pilens riktning på verktyget. Om de riktas i motsatt riktning, vänd på sågkedjan och svärdmontaget (bild M).

Bild L. Se nedan för beskrivning av delar:

L-1	Kedjekrans
L-2	Justeringsstift för kedjesträckning
L-3	Utbuktningar för inriktning
L-4	Skruv för kedjespänning
L-5	Svärdöppning

4. Placera svärdet på monteringsytan genom att skjuta svärdöppningen över utbuktningarna för inriktning. Se till att justeringsstiftet för kedjesträckning är infört i det nedre hålet på svärdssvansen (bild L).

OBS! Om det är svårt att föra in justeringsstiftet för kedjesträckning i hålet, justera justeringskruven för kedjesträckning tills justeringsstiftet för kedjesträckning hamnar exakt i hålet.

5. Montera tillbaka kedjedrevets skydd och skyddsskruven. Dra åt dem något.
6. Ta bort allt slack från kedjan genom att vrida justeringskruven för kedjesträckning medurs tills kedjan vilar mot svärdet med drivlänkarna i svärdsspåret. Lyft på svärdsspetsen för att kontrollera efter kedjeslack. Släpp svärdsspetsen och vrid justeringskruven för kedjespänning en gång medurs. Upprepa denna process tills kedjeslacket är eliminerat (bild N).
7. Håll upp svärdsspetsen och dra åt kedjedrevets skyddsskruv ordentligt.

OBS! För att förlänga svärdets livslängd, vänd på svärdet emellanåt.

OBS! Om kedjan är för tigt kommer den inte att rotera. Lossa kedjedrevets skyddsskruv något och vrid justeringskruven 1/4 vart moturs. Håll upp svärdsspetsen och dra sedan åt kedjedrevets skyddsskruv igen. Se till att kedjan roterar utan att den kärvar.

SE

INSTÄLLNING AV KEDJESPÄNNINGEN

⚠ VARNING! Sågkedjan måste vara korrekt spänd innan sågen används.

1. Stanna motorn och ta bort batteripacket innan kedjespänningen justeras.
2. Lossa på skyddsskruven tills den kan vridas för hand.
3. Vrid kedjespänningsskruven medurs för att spänna kedjan. Se avsnittet **“BYTA UT SVÄRD OCH KEDJA”** i denna bruksanvisning för ytterligare information.
 - En kall kedja är korrekt spänd när det inte finns något nedhäng på undersidan av svärdet och kedjan sitter tätt men den kan vridas för hand utan att den kärvar. Kedjan måste spännas om närhelst klackarna på drivlänkarna inte sitter i svärdsspåren (bild O).
 - Vid normal sågning kommer temperaturen på kedjan att öka. Drivlänkarna på en korrekt spänd varm kedja kommer att hänga ungefär 1,3 mm utanför svärdsspåret (bild P).

OBS! Nya kedjor har en tendens att sträckas, kontrollera kedjespänningen regelbundet och spänn om så behövs.

OBS! En kedja som spänns när den är varm kommer att vara för tight när den kyls. Kontrollera den kalla spänningen innan nästa användning.

SMÖRJNING AV VÄXELLÅDAN

Växellådan i växelhuset måste smörjas regelbundet med växellådsolja. Kontrollera växellådans fettnivå efter varje 50 timmars användning genom att ta bort tätningsskruven på sidan av växelhuset.

Om inget fett kan ses på sidorna av växellådan, följ stegen nedan för att fylla på med växellådsolja upp till 3/4 kapacitet.

Fyll inte upp den fullt.

1. Placera stångsågens tillbehör på sidan med tätningsskruven riktad uppåt (bild Q).
2. Använd den tvåsidiga skiftnyckeln (medföljer) för att lossa och ta bort insprutningsskruven.
3. Använd en fettspruta (medföljer ej) för att trycka in lite fett i skruvhålet. Överskrid inte 3/4 kapacitet.
4. Dra åt tätningsskruven efter appliceringen.

SMÖRJNING AV DRIVENHETEN I SVÄRDET

Svärdet har en drivenhet i spetsen. Den måste smörjas veckovis med kedjeolja som appliceras i smörjningshålet med en fettspruta (medföljer ej) för att förlänga svärdets

livslängd (bild R). Vrid svärdet och kontrollera att smörjhålen och kedjespåret är fria från föroreningar.

Bild R. Se nedan för beskrivning av delar:

R-1	Smörjhål
R-2	Drivenhet i svärdsspetsen

TRANSPORT OCH FÖRVARING

1. Förvara inte eller transportera stångsågen när den är igång. Ta alltid bort batteripacket innan förvaring och transport.
2. Placera alltid svärdsskyddet på svärdet och kedjan innan förvaring eller transport av stångsågens tillbehör. Var försiktig för att undvika de vassa tänderna på kedjan.
3. Rengör stångsågen noga innan förvaring. Förvara stångsågen inomhus, på en torr plats som är låst och/eller inte kan kommas åt av barn och håll borta från frätande medel som t.ex. trädgårdskemikalier och vägsalt.
4. Om stångsågens tillbehör tas bort från motorenheten och förvaras separat, montera ändlocket på tillbehörsaxeln för att undvika att smuts tränger in i kopplingen.

Miljöskydd



Kasta inte elektrisk utrustning, använd batteri och laddare i hushållssoporna! Ta denna produkt till en auktoriserad återvinnare och gör den tillgänglig för separat insamling. Elektriska verktyg måste returneras till en miljöanpassad återvinningsanläggning.

FELSÖKNING

PROBLEM	ORSAK	ÅTGÄRD
Motorn startar inte.	<ul style="list-style-type: none"> ■ Batteripacket är inte monterat på stängsågen. ■ Det saknas elektrisk kontakt mellan motorenheten och batteripacket. ■ Batteripacket är urladdat. ■ Säkringen och avtryckaren är inte nedtryckta samtidigt. ■ Batteripacket eller motorenheten är överhettad. ■ Sägkedjan har fastnat i virket ■ Skräp i spåret på svärdet. ■ Skräp i kedjedrevets skydd. 	<ul style="list-style-type: none"> ■ Montera batteripacket i stängsågen. ■ Ta ut batteriet, kontrollera kontakterna och sätt i batteripacket igen. ■ Ladda batteripacket. ■ Tryck in startspärren och håll den nertryckt, tryck sedan in gasreglaget för att slå på stängsågen. ■ Låt batteripacket eller motorenheten svalna tills temperaturen sjunker under 67 °C. ■ Släpp upp gasreglaget, ta bort sågkedjan och svärdet från träet, starta sedan om stängsågen. ■ Tryck sågkedjan mot träet, flytta stängsågen fram och tillbaka för att lossa skräpet. ■ Remove battery pack, then remove chain-sprocket cover and clean out debris.
Motorn fungerar men kedjan roterar inte	<ul style="list-style-type: none"> ■ Kedjan sätter inte drivhjulet i rörelse. 	<ul style="list-style-type: none"> ■ Ta bort batteripacket och installera om kedjan, se till att drivlänkarna på kedjan är helt isatt i kedjehjulet.
Stängsågen sågar inte korrekt	<ul style="list-style-type: none"> ■ För svag kedjespänning ■ Slö kedja. ■ Kedjan har monterats omvänd. ■ Nött kedja. ■ Torr eller sträckt kedja. ■ Kedjan sitter inte i spåret på svärdet 	<ul style="list-style-type: none"> ■ Ta bort batteripacket och justera kedjespänningen igen, följ avsnittet “INSTÄLLNING AV KEDJESPÄNNINGEN”. ■ Överlåt kedjefräsnings till en behörig servicetekniker. ■ Ta bort batteripacket och montera tillbaka sågkedjan, följ avsnittet “BYTA UT SVÄRD OCH KEDJA”. ■ Ta bort batteripacket och byt ut kedjan, följ avsnittet “BYTA UT SVÄRD OCH KEDJA”. ■ Kontrollera oljenivån. Fyll på oljebehållaren om så behövs. ■ Ta bort batteripacket och montera tillbaka sågkedjan, följ avsnittet “BYTA UT SVÄRD OCH KEDJA”.
Svärdet och kedjan blir heta och ryker	<ul style="list-style-type: none"> ■ Kontrollera om kedjan är för hart spänd. ■ Oljetanken för kedjan är tom ■ Skräp i spåret på svärdet. 	<ul style="list-style-type: none"> ■ Ta bort batteripacket och justera sågkedjans spänning igen, följ avsnittet “INSTÄLLNING AV KEDJESPÄNNINGEN”. ■ Fyll på olja för svärdet och kedjan. ■ Rengör spåret från skräp.

SE

GARANTI

GARANTIVILLKOREN AV EGO

Var god besök webbplatsen egopowerplus.eu för att se de fullständiga garantivillkoren av EGO

LUE KAIKKI OHJEET!



LUE KÄYTTÄJÄN KÄSIKIRJA

VAROITUS: Valtuutetun huoltoteknikon tulee suorittaa kaikki korjaukset ja osien vaihdot, jotta voidaan taata tuotteen turvallinen ja luotettava käyttö.

TURVALLISUUSSYMBOLIT

Turvamerkkien tavoitteena on kiinnittää huomio mahdollisiin vaaroihin. Sinun tulee lukea huolellisesti käyttöohjeet ja ymmärtää turvamerkit ja niiden selitteet. Turvamerkit eivät itsessään poista vaaraa. Niiden antamat ohjeet ja varoitukset eivät korvaa asianmukaisia tapaturman torjuntatoimenpiteitä

VAROITUS: Varmista, että luet ja ymmärrät kaikki tämän käyttäjän käsikirjan turvallisuusohjeet, mukaan lukien kaikki vaaramerkit, kuten **"VAARA"**, **"VAROITUS"** ja **"HUOMIO"**, ennen kuin käytät työkalua. Alla mainittujen ohjeiden noudattamatta jättäminen voi aiheuttaa sähköiskun, tulipalon ja/tai vakavan henkilövahingon

MERKIN SISÄLTÖ

VAROITUSMERKKI: Ilmaisee seuraavia: **VAARA**, **VAROITUS** TAI **HUOMIO**. Voidaan käyttää yhdessä muiden merkkien tai kuvamerkkien kanssa.



VAROITUS: Vierasesineitä voi sähkötyökalujen käytön seurauksena lentää silmiin, ja ne voivat aiheuttaa vakavan silmävamman. Käytä aina suojalaseja tai turvalaseja sivusuojilla ja tarvittaessa kokokasvosuojusta ennen sähkötyökalun käytön aloittamista. Suosittelemme laajan näkökentän kasvosuojusta silmälasien päälle tai vakioturvalaseja sivusuojilla.

TURVALLISUUSOHJEET

Tällä sivulla kuvataan ja esitellään turvallisuussymbolit, jotka saattavat esiintyä tässä tuotteessa. Lue, ymmärrä ja noudata kaikkia laitteen ohjeita ennen kuin yrität koota sen tai käyttää sitä.

	Turvallisuushälytys	Ilmaisee mahdollista henkilövahingon vaaraa
	Lue käyttäjän käsikirja	Käyttäjän on luettava käyttöopas loukkaantumisvaaran vähentämiseksi.
	Käytä suojalaseja	Käytä aina suojalaseja tai turvalaseja sivusuojilla ja kokokasvosuojusta, kun käytät tätä tuotetta
	Käytä kuulosuojaimia	Varsisahan melu voi vaurioittaa kuuloasi. Käytä aina ääneneistä (korvatulpat tai kuulonsuojaimet) suojaamassa kuuloasi.
	Käytä suojakypärää	Käytä hyväksyttyä suojakypärää pään suojana.
	Käytä suojakäsineitä	Suojaa kädet käsiineillä, kun käsittelet sahaa ja teräketjua. Kestävät, liukumisen estävät käsinet parantavat otetta ja suojelevat käsiä.
	Käytä turvajalkineita	Käytä luistamattomia turvajalkineita varusteen käytön aikana.
	Pidä riittävä etäisyys sähkölinjoihin.	Vältä sähköiskut, älä käytä alle 15 metrin etäisyydellä ilmalinjoihin. Kosketus sähkölinjaan tai käyttö sähkölinjan lähellä voi aiheuttaa vakavan henkilövahingon tai kuolemaan johtavan sähköiskun.
	CE	Tämä tuote vastaa sovellettavia EU-direktiivejä.
	UKCA	Tämä tuote on Yhdistyneen kuningaskunnan lainsäädännön mukainen.
	WEEE	Vanhoja sähkölaitteita ei saa hävittää kotitalousjätteen mukana. Vie laite valtuutettuun kierrätyslaitokseen.

	Melu	Taattu äänen tehotaso. Melupäästöt ympäristöön Euroopan yhteisön direktiivin mukaiset.
V	Voltti	Jännite
mm	Millimetri	Pituus tai koko
cm	Senttimetri	Pituus tai koko
kg	Kilogramma	Paino
n ₀	Tyhjäkäyntinopeus	Pyörimisnopeus, kuormittamattomana
.../min	Pyörintänopeus	Kierrosta minuutissa.
	Tasavirta	Virran tyyppi tai virtajännite-ominaiskäyrä

YLEISET KONETURVALLISUUSVAROITUKSET

VAROITUS: Lue kaikki tämän koneen mukana tulleet turvallisuusvaroitukset, ohjeet, piirustukset ja tekniset tiedot. Jos kaikkia alla olevia ohjeita ei noudateta, seurauksena saattaa olla sähköisku, tulipalo ja/tai vakava loukkaantuminen.

SÄILYTÄ KAIKKI VAROITUKSET JA OHJEET MYÖHEMPÄÄ KÄYTTÖÄ VARTEN.

Varoituksissa termillä "kone" tarkoitetaan verkkovirtakäyttöistä (johdollista) tai akkukäyttöistä (johdotonta) konetta.

TYÖALUEEN TURVALLISUUS

- **Pidä työskentelyalue siistinä ja hyvin valaistuna.** Sotkuiset tai hämärät alueet aiheuttavat onnettomuuksia.
- **Älä käytä koneita räjähdysherkässä ympäristössä, kuten esimerkiksi syttyvien nesteiden, kaasujen tai pölyjen lähellä.** Koneet saattavat aiheuttaa kipinöitä, jotka voivat sytyttää pölyn tai höyryt.
- **Älä päästä lapsia tai sivullisia lähelle, kun käytät konetta.** Häiriötekijät voivat aiheuttaa hallinnan menettämisen.

SÄHKÖTURVALLISUUS

- **Koneen pistokkeiden on vastattava pistorasiaa.** Älä ikinä muokkaa pistotulppaa millään tavalla. Älä käytä minkäänlaisia sovitinpistokkeita maadoitettujen koneiden kanssa. Muokkaamattomat pistokkeet ja niihin sopivat pistorasiat vähentävät sähköiskun vaaraa.

- **Vältä koskemasta vartalollasi maadoitettuihin pintoihin, kuten putkiin, lämmityspattereihin, liesiin ja jääkaappeihin.** Sähköiskun riski kasvaa, jos kehosi on maadoitettu.
- **Älä käytä konetta sateessa tai märissä olosuhteissa.** Koneeseen pääsevä vesi voi lisätä sähköiskun tai toimintahäiriöiden riskiä, joka voi johtaa henkilövahinkoihin.
- **Älä väärinkäytä johtoa. Älä ikinä käytä johtoa koneen kantamiseen, vetämiseen tai pistokkeen irrottamiseen.** Pidä johto poissa tulen, öljyn, terävien reunojen tai liikkuvien osien läheltä. Vahingoittuneet tai sotkeutuneet johdot lisäävät sähköiskun vaaraa.
- **Kun käytät konetta ulkona, käytä ulkokäyttöön tarkoitettua jatkojohtoa.** Ulkokäyttöön tarkoitettun jatkojohdon käyttö vähentää sähköiskun riskiä.
- **Jos et voi välttää sähkötyökoneen käyttöä kosteissa olosuhteissa, käytä vikavirtasuojakytkimellä (vvs) varustettua pistorasiaa.** Vikavirtasuojakytkimen käyttö vähentää sähköiskuriskiä.

FI

HENKILÖKOHTAINEN TURVALLISUUS

- **Ole valpas, tarkkaavainen ja käytä maalaisjärkeä, kun käytät konetta. Älä käytä konetta, kun olet väsynyt tai kun olet huumeiden, alkoholin tai lääkityksen vaikutuksen alaisena.** Hetkellinenkin huomion herpaantuminen koneita käytettäessä saattaa aiheuttaa vakavan henkilövahingon.
- **Käytä henkilönsuojaimia. Käytä aina silmäsuojaimia.** Suojavarusteiden, kuten hengityssuojaimen, luistamattomien turvakengien, suojakypärän tai kuulosuojaimien, käyttö tarvittaessa vähentää loukkaantumisvaaraa.
- **Estä vahingossa käynnistyminen. Varmista, että kytkin on off-asennossa, ennen kuin liität virtalähteen ja/tai akun, nostaat koneen tai kannat sitä.** Koneiden kantaminen sormi virtakytkimellä tai virta kytkettynä olevan koneen liittämisen pistorasiaan muodostaa onnettomuusvaaran.
- **Poista kaikki säätöön käytetyt avaimet tai kiintoavaimet ennen kuin käynnistät koneen.** Koneen pyörivään osaan jätetty avain tai kiintoavain saattaa aiheuttaa henkilövahingon.
- **Älä kurkottele. Säilytä aina tukeva asento ja hyvä tasapaino.** Näin hallitset koneen parhaalla mahdollisella tavalla odottamattomissa tilanteissa.
- **Pukeudu asianmukaisesti. Älä käytä väljiä vaatteita tai koruja.** Pidä hiukset ja vaatteet etäällä liikkuvista osista. Väljät vaatteet, korut tai pitkät hiukset voivat takertua liikkuviin osiin.

- **Jos laitteissa on liitännät pölynpoistolaitteille ja keräilylaitteille, varmista, että ne on liitetty ja niitä käytetään oikein.** Pölynpoistolaitteiden käyttö vähentää pölyyn liittyviä vaaroja.
- **Älä anna koneiden tuttuuden toistuvan käytön takia tehdä sinua liian itsevarmaksi, äläkä jätä koneiden turvallisuusohjeita noudattamatta.** Huolimaton toiminta voi aiheuttaa vakavan henkilövahingon sekunnin murto-osassa.

KONEEN KÄYTTÖ JA HOITO

- **Älä pakota konetta. Käytä omaan käyttötarkoitukseesi soveltuvaa konetta.** Oikea kone suoriutuu parhaiten ja turvallisimmin tehtävästä sille tarkoitettulla nopeudella.
- **Älä käytä konetta, jos sitä ei saa käynnistettyä ja sammutettua kytkimellä.** Koneen, jota ei voida hallita kytkimellä, käyttö on vaarallista ja se on korjattava.
- **Irrota pistotulppa virtalähteestä ja/tai irrota akku koneesta, jos irrotettavissa, ennen kuin teet mitään säätöjä, vaihdat apuvälineitä tai laitat koneen varastoon.** Nämä ennaltaehkäisevät turvallisuustoimenpiteet vähentävät koneen vahingossa käynnistymisen riskiä.
- **Säilytä käyttämättömänä oleva kone lasten ulottumattomissa, äläkä anna henkilöiden, jotka eivät tunne konetta tai näitä ohjeita, käyttää konetta.** Koneet ovat vaarallisia kokemattomien käyttäjien käsissä.
- **Pidä koneet ja lisävarusteet kunnossa. Tarkista, että liikkuvat osat ovat kunnolla paikallaan, että osat ovat ehjiä, ja että koneessa ei ole muita ongelmia, jotka saattaisivat vaikuttaa sen toimintaan.** Jos kone on vaurioitunut, korjauta se ennen käyttöä. Monet onnettomuudet johtuvat huonosti huolletuista koneista.
- **Pidä leikkuukoneet terävinä ja puhtaina.** Oikein huolletut leikkuukoneet, joissa on terävät leikkuureunat, eivät todennäköisesti jumiuudu, ja niitä on helpompi hallita.
- **Käytä konetta, lisävarusteita ja koneen teriä ym. näiden ohjeiden mukaisesti ja siten, että otat huomioon käyttöolosuhteet ja tehtävän työn.** Koneen käyttö muuhun kuin sille suunniteltuun tarkoitukseen saattaa aiheuttaa vaaratilanteen.
- **Pidä kahvat ja tartuntapinnat kuivina, puhtaina, öljyttöminä ja rasvattomina.** Liukkaat kahvat ja tartuntapinnat eivät mahdollista koneen turvallista käsittelyä ja hallintaa odottamattomissa tilanteissa.

AKKUKONEEN KÄYTTÖ JA HOITO

- **Lataa vain valmistajan määrittelemällä laturilla.**

Laturi, joka sopii yhdyntyyppiselle akulle voi aiheuttaa tulipalovaaran, jos sitä käytetään toisenlaisen akun kanssa.

- **Käytä koneissa vain erityisesti niihin tarkoitettuja akkuja.** Muunlaisten akkujen käyttö saattaa aiheuttaa henkilövahingon tai tulipalon vaaran.
- **Kun akku ei ole käytössä, pidä se erillään metalliesineistä, kuten paperiliittimet, kolikot, avaimet, naulat, ruuvit ja muut pienet metalliesineet, jotka voivat yhdistää akun navat toisiinsa.** Akun napojen oikosulku voi aiheuttaa palovammoja tai tulipalon.
- **Akusta voi valua nestettä väärästä käytöstä johtuen. Vältä kosketusta nesteeseen.** Jos kosket nesteeseen vahingossa, huuhtelee vedellä. Jos nestettä pääsee silmiin, hakeudu lääkärin hoitoon. Akusta valuva neste voi aiheuttaa ärsytystä tai palovammoja.
- **Älä käytä akkua tai konetta, joka on vaurioitunut tai jota on muutettu.** Vaurioituneet tai muutetut akut voivat käyttäytyä arvaamattomasti ja aiheuttaa tulipalon, räjähdysksen tai henkilövahingon vaaran.
- **Älä altista akkua tai konetta tulelle tai äärimmäsille lämpötiloille.** Altistaminen yli 130 °C:n lämpötilalle voi aiheuttaa räjähdysksen.
- **Noudata kaikkia latausohjeita, äläkä lataa akkua tai konetta lämpötilassa, joka ei ole ohjeissa ilmoitetun lämpötila-alueen sisällä.** Virheellinen lataaminen tai lataaminen ilmoitetun lämpötila-alueen ulkopuolella olevassa lämpötilassa voi vaurioittaa akkua ja lisätä palovaaraa.

TÄRKEITÄ TURVAOHJEITA

VAROITUS! Tulipalojen, sähköiskujen ja loukkaantumisten ehkäisemiseksi on sähköisten puutarhatyökalujen käytössä noudatettava aina seuraavia perustavia varotoimia:

LUE KÄYTTÖOHJEET ENNEN KÄYTTÖÄ

SÄILYÄ MYÖHEMPÄÄ TARVETTA VARTEN

VAARA! Älä käytä konetta sähkölinjojen lähellä. Laite ei ole suunniteltu antamaan suojaa sähköiskua vastaan, jos se joutuu kosketuksiin ilmajohdon kanssa. Tutustu paikallisiin ilmalinjojen turvaetäisyyksimääräyksiin ja varmista, että työskentelyasentosi on turvallinen ja vakaa ennen kuin aloitat työkalun käyttämisen.

VARSAHAN TURVAVAROITUKSET

- **Pidä kaikki kehonosat kaukana teräketjusta, kun saha on käytössä. Ennen sahan käynnistämistä varmista, että teräketju ei kosketa mitään. Hetken tarkkaamattomuus varsisahaan käytettäessä saattaa johtaa**

vaatteiden tai kehonosien tarttumiseen teräketjuun.

- **Vältä tahatonta kosketusta teräketjuun tai terälaipan kiinteisiin uriin.** Ne voivat olla erittäin teräviä. Käytä aina käsineitä ja pitkälahkeisia housuja tai viiltosuojahousuja, kun käsittelet varsisahaa, teräketjua tai terälaippaa.
- **Pidä varsisahasta kiinni aina niin, että toinen kätesi on takakahvalla ja toinen kätesi etukahvalla.** Yhdellä kädellä käyttäminen saattaa aiheuttaa käyttäjän, avustajien ja/tai sivullisten vakavan loukkaantumisen.
- **Tartu koneeseen vain eristetyistä tartuntapinnoista, koska teräketju voi osua piilossa olevaan sähköjohtoon.** Teräketjun kosketus ”jännitteeseen” johtoon saattaa tehdä koneen metalliosat ”jännitteiseksi” ja aiheuttaa sähköiskun käyttäjälle.
- **Käytä suojalaseja ja kuulosuojaimia. Pään, käsien ja jalkojen lisäsuojavarusteet ovat suositeltavia.** Asianmukainen suojavaatetus vähentää lentävien roskien aiheuttamia henkilövahinkoja tai vahingossa tapahtuvia kosketuksia teräketjun kanssa.
- **Älä käytä varsisahaa puuhun kiivenneenä.** Varsisahan käyttö puuhun kiivenneenä saattaa aiheuttaa henkilövahingon.
- **Seiso aina tukevasti ja käytä varsisahaa vain, jos seisot kiinteällä, turvallisella ja tasaisella alustalla.** Liukkaat tai epävakaat alustat kuten portaat, saattavat aiheuttaa tasapainon ja varsisahan hallinnan menetyksen.
- **Älä koskaan käytä varsisahaa, joka on vaurioitunut tai virheellisesti säädetty tai jota ei ole kokonaan ja kunnolla koottu.** Varmista, että sahaterä pysähtyy, kun liipaisinkytkin vapautetaan.
- **Tarkasta sahattava kappale naulojen, johtojen tai muiden vieraiden esineiden varalta ennen sahaamista.**
- **Varo takapotkua jännityksessä olevia oksia sahatessasi.** Kun puukuidut vapautuvat, jännityksessä oleva oksa voi iskeä käyttäjään ja/tai käyttäjä voi menettää sahan hallinnan.
- **Ole erityisen varovainen pensaita ja taimikkoa sahatessasi.** Ohuet oksat voivat tarttua teräketjuun, sinkoutua sinua päin ja nykäistä sinut pois tasapainosta.
- **Aggressiivinen tai väkivaltainen varsisahalla sahaus tai varsisahan väärinkäyttö voi aiheuttaa ennen aikaista laipan, ketjun ja/tai vetopyörän kulumista sekä ketjun tai laipan rikkoutumisen, mikä johtaa takapotkuun, ketjun epäkeskisyteen tai materiaalin lentelemiseen.**

- **Älä koskaan käytä terälaippaa vääntövarnana.** Taipunut terälaippa voi aiheuttaa ennen aikaista laipan, ketjun ja/tai vetopyörän kulumista sekä ketjun tai laipan rikkoutumisen, mikä voi johtaa takapotkuun, ketjun epäkeskisyteen tai materiaalin lentelemiseen.
- **Kanna varsisahaa kaksin käsin kahvoista varsisahan ollessa kytkettynä pois päältä. Käytä teränsuojasta aina, kun kuljetat varsisahaa tai laitat sen varastoon.** Varsisahan oikea käsittely pienentää todennäköisyyttä tapaturmaiseen kosketukseen liikkuvan teräketjun kanssa.
- **Älä yritä siirtää leikattua materiaalia tai pitää leikattua materiaalia kiinni, kun terät liikkuvat.** Varmista, että kytkin on off-asennossa, kun puhdistat kiinni tarttunutta materiaalia. Teräketju jatkaa pyörimistä sen jälkeen, kun kone on kytketty pois päältä. Hetken tarkkaamattomuus varsisahaa käytettäessä voi johtaa vakavaan loukkaantumiseen.
- **Noudata voitelusta, ketjun kiristämisestä ja lisäosien vaihdosta annettuja ohjeita.** Väärin kiristetty tai voideltu ketju saattaa rikkoa laitteen tai lisätä takapotkun mahdollisuutta. Pidä leikkausreunat terävinä ja puhtaina parhaan suorituskyvyn saavuttamiseksi ja loukkaantumisten välttämiseksi.
- **Pidät kahvat kuivina, puhtaina sekä öljytönnä ja rasvattomina.** Rasvaiset ja öljyiset kahvat ovat liukkaita ja voivat aiheuttaa hallinnan menettämisen.
- **Sahaa vain puuta. Älä käytä varsisahaa tarkoituksiin, joihin sitä ei ole suunniteltu.** Esimerkiksi: älä käytä varsisahaa muovin, kivituotteiden tai muiden rakennusmateriaalien kuin puun sahaamiseen. Varsisahan käyttö muuhun kuin suunniteltuun käyttötarkoitukseen voi aiheuttaa vaarallisen tilanteen.
- **Vältä varsisahan käyttämistä huonoissa sääolosuhteissa, etenkin jos on salamointivaara.** Tämä vähentää salamaniskun vaaraa.
- **Sammuta moottori ja poista akku aina, kun poistut työkalun luota.**
- **Säilytä laitteet sisätiloissa, kun niitä ei käytetä.** Kun laitteita ei käytetä, ne tulee säilyttää sisätiloissa kuivassa paikassa ja korkealla tai lukitussa paikassa akku irrotettuna poissa lasten ulottuvilta.
- **Tarkista osat vaurioiden varalta.** Ennen työn jatkamista suojukset tai muut osat tulee huolellisesti tarkistaa koneen toimivuuden arvioimiseksi ja tehtävänsä sopivuuden arvioimiseen. Tarkista liikkuvien osien kohdistus, liikkuvien osien kiinnitys, osien vauriot, asennus sekä kaikki muut seikat, jotka voivat vaikuttaa toimintaan. Mikäli työkalun turvalaite tai muu osa on vaurioitunut, se tulee korjata kunnolla tai vaihtaa valtuutetun huoltoliikkeen toimesta, jollei muuta ole mainittu tässä käyttöohjeessa.

LISÄVAROITUKSIA

- Älä lataa akkua sateessa tai märissä olosuhteissa.
- Käytä vain kuvassa A lueteltujen akkujen ja latureiden kanssa.
- Akku tulee poistaa laitteesta ennen laitteen hävittämistä.
- Akku tulee hävittää turvallisesti.
- Älä hävitä akkua polttamalla. Kennot saattavat räjähtää. Tarkasta paikallisten määräysten hävittämistä koskevat erikoisohjeet.
- Älä avaa tai yritä vääntää akkua. Vuotanut akkuneste on syövyttävää ja voi vahingoittaa silmiä tai ihoa. Voi olla myrkyllistä nieltynä.

FI **⚠ HUOMIO!** Akkuneste on laimennettua rikkihappoa, joka on haitallista iholle ja silmille. Se on sähköä johtavaa ja syövyttävää.

- Ole varovainen akkujen käsittelyssä, jotta akku ei mene oikosulkuun sähköä johtavien materiaalien, kuten sormusten, rannekorujen ja avaimien, takia. Akku tai liitin voi ylikuumentua ja aiheuttaa palovammoja.
- Akkutyoikaluja ei tarvitse liittää sähköverkkoon. Tästä syystä ne ovat aina käyttökunnossa. Huomioi mahdolliset vaarat myös silloin, kun työkalu ei ole käynnissä. Ole varovainen tehdessäsi kunnossapito- tai huoltotoimenpiteitä.
- Poista akku työkalusta, kun teet huolto- tai puhdistustoimenpiteitä tai irrotat materiaalia työkalusta.
- Varaosat – Käytä huollon yhteydessä vain identtisiä EGO-varaosia. Muiden lisävarusteiden tai lisäosien käyttö saattaa aiheuttaa tapaturmavaaran.
- Älä puhdista letkulla; vältä veden pääsemistä moottoriin ja sähköliitäntöihin.
- Jos kohtaat tilanteen, jota ei tässä käyttöoppaassa käsitellä, toimi varoen ja käytä omaa harkintakykyäsi. Pyydä lisäohjeita EGO-huoltokeskuksesta.
- Säilytä nämä ohjeet. Tarkasta ohjeet usein ja käytä niitä ohjeistamaan muita, jotka saattavat käyttää tätä laitetta. Jos lainaat tämän laitteen jollekulle muulle, lainaa samalla myös nämä ohjeet laitteen väärinkäytön ja mahdollisten tapaturmien välttämiseksi.

SÄILYTÄ NÄMÄ OHJEET

HUOMIOI: KATSO AKKUPÄÄN KÄYTTÖOPPAASTA LISÄÄ ERITYISIÄ TURVALLISUUSOHJEITA.

TEKNISET TIEDOT

Terälaipan pituus	250 mm
Ketjun jako	9,5 mm
Ketjun säätö	1,1 mm
Teräketjun tyyppi	AC1000/AC1001
Ohjausterälevyn tyyppi	AG1000/AG1001
Ketjuöljytankin tilavuus	220 ml
Käyttölämpötila	-15–40 °C
Varastointilämpötila	-20–70 °C
Paino (ketjusuojuksella)	1,89 kg
Mitattu äänen tehotaso L_{WA}	101,4 dB(A) K= 2,36 dB(A) (PH1400E)
	103,6 dB(A) K=0,67 dB(A) (PH1420E)
	101 dB(A) K=2,3 dB(A) (PHX1600)
Äänenpaineen taso käyttäjän korvien tasolla L_{PA}	87,0 dB(A) K=3 dB(A) (PH1400E)
	89,7 dB(A) K=3 dB(A) (PH1420E)
	93 dB(A) K=3 dB(A) (PHX1600)
Taattu äänen tehotaso L_{WA} (2000/14/EC:n mukaisesti)	104 dB(A)

Värinä a_n	Etuapukahva	2,1 m/s ² K=1,5 m/s ² (PH1400E)
		3,54 m/s ² K=1,5 m/s ² (PH1420E)
		4,47 m/s ² K=1,5 m/s ² (PHX1600)
	Takakahva	2,5 m/s ² K=1,5 m/s ² (PH1400E)
		2,64 m/s ² K=1,5 m/s ² (PH1420E)
		1,93 m/s ² K=1,5 m/s ² (PHX1600)

- Edellä esitetyt parametrit on testattu ja mitattu akkupään PH1400E/PH1420E/PHX1600 kanssa.
- Ilmoitettu värinän kokonaisarvo on mitattu standardikoemenetelmän mukaan ja sitä voidaan käyttää verrattaessa työkaluja keskenään.
- Ilmoitettua värinän kokonaisarvoa voidaan myös käyttää altistumisen ennakoarvioinnissa.

HUOMAA: Sähkötyökalun todellisen käytön aikana ilmenevä värinä voi erota työkalun käytölle ilmoitetusta arvosta. Käyttäjän suojelemiseksi on todellisissa käyttöolosuhteissa käytettävä käsineitä ja kuulosuojaimia.

PAKKAUSLUETTELO

OSAN NIMI	MÄÄRÄ
Varsisahalisaosa	1
Ketjun suojus	1
Kaksipäinen avain	1
Käyttäjän käsikirja	1

Tähän varsisahaan suositellut laipat ja ketjut

OSAN NIMI	MALLIN NUMERO
Laippa	AG1000/AG1001
Teräketju	AC1000/AC1001

KUVAUS

VARSISAHALISAÖSAN OSAT (kuva A)

- Päätytulppa
- Pehmeä holkki
- Sahan varsiosa
- Kaksipäinen avain
- Avaimen pidike
- Suojuksen ruuvi
- Ketjupyörän suojus
- Jatkovarsi (lisävaruste, MYYDÄÄN ERIKSEEN)
- Teräsuoja
- Teräketju
- Ohjausterälevy
- Ketjun kiristysruuvi
- Öljytankin korkki
- Öljysäiliö
- Katkontapiikit

KOKOAMINEN

VAROITUS: Jos jokin osa on vahingoittunut tai puuttuu, älä käytä tuotetta ennen kuin osat on vaihdettu. Tuotteen käyttö vioittuneilla tai puuttuvilla osilla voi aiheuttaa vakavan henkilövahingon.

VAROITUS: Älä yritä muuttaa tätä tuotetta tai käyttää siinä lisävarusteita, joita ei ole suunniteltu käytettäväksi tämän varsisahan kanssa. Kaikenlainen muuttaminen tai muuntelu on vääriinkäyttöä, ja voi aiheuttaa vaaratilanteen, joka voi johtaa vakaviin henkilövahinkoihin.

VAROITUS: Poista akku koneesta aina, kun kokoat osia. Näin varmistat, ettei laite käynnisty vahingossa eikä aiheuta vakavia henkilövahinkoja.

VARSISAHAOSAN KIINNITTÄMINEN AKKUPÄÄHÄN

Tämä varsisahalisaosa on suunniteltu käytettäväksi EGO 56 V LITIUMIONI-akkupään PH1400E/PH1420E/PHX1600 kanssa.

Katso akkupään PH1400E/PH1420E/PHX1600 käyttöoppaasta kohta "LISÄOSAN ASENTAMINEN AKKUPÄÄHÄN".

JATKOVARREN YHDISTÄMINEN AKKUPÄÄN JA VARSISAHALISAÖSAN VÄLIIN (lisävaruste)

Jatkovarsi pidentää sahausaluetta. Se tulee yhdistää akkupään ja varsisahalisaösan väliin.

Noudata kohdan ”**VARSISAHAOSAN KIINNITTÄMINEN AKKUPÄÄHÄN**” ohjeita asentamisessa ja kiinnittäjäkoveri varsisahalisaosan ja akkupään väliin (kuva C).

VAROITUS: Jos lisäosaa ja akkupäätä/jatkovartta ei kiinnitetä edellä olevien ohjeiden mukaisesti, voi seurauksena olla vakava henkilövahinko tai kuolema.

VAROITUS: Älä koskaan kiinnitä tai säädä mitään lisäosaa, kun akkupää on käynnissä, tai kun akku on asennettuna. Moottorin sammuttamatta jättäminen ja akun poistamatta jättäminen voivat aiheuttaa vakavan henkilövahingon.

KÄYTTÖ

FI

VAARA: Älä koskaan työskentele lähellä sähkölinjoja, sähköjohtoja tai muita sähkövirran lähteitä. Jos laippa ja ketju jäävät kiinni sähköjohtoon tai sähkölinjaan, **ÄLÄ KOSKE LAIPPAAN, KETJUUN TAI ALUMIINIVARTEEN! NE VOIVAT OLLA JÄNNITTEELLISIÄ JA ERITTÄIN VAARALLISIA.** Voit jatkaa varsisahan pitämistä eristetyistä kahvasta tai voit laittaa sen maahan itsestäsi etäälle turvallisella tavalla. Irrota sähkövirta vaurioituneesta linjasta tai johdosta ennen kuin yrität vapauttaa terälevyä tai ketjua sähköjohdosta. Terälaippaan, ketjuun tai oksasahan sähköä johtaviin osiin, jännitteellisiin sähköjohtoihin tai sähkölinjoihin koskeminen aiheuttaa kuoleman tai vakavan henkilövahingon.

VAROITUS: Älä anna perehtyneisyyden tuotteeseen saada sinua huolimattomaksi. Muista, että sekunnin murto-osa huolimattomuutta riittää aikaansaamaan vakavan henkilövahingon.

VAROITUS: Käytä aina suojalaseja sivusuojilla. Muussa tapauksessa silmiin voi lentää roskaa ja muita mahdollisia vakavia vahinkoja tapahtua.

Ennen jokaista käyttökertaa tarkista laite kokonaisuudessaan vahingoittuneiden, puuttuvien tai löystyneiden osien varalta, kuten ruuvit, mutterit, pultit, kannet jne. Kiinnitä kaikki kiinnittimet ja kannet tiukasti, äläkä käytä laitetta ennen kuin kaikki puuttuvat tai vahingoittuneet osat on vaihdettu.

VAROITUS: Vakavan henkilövahingon välttämiseksi poista akku työkalusta ennen kuin huollat tai puhdistat sitä tai vaihdat siihen varusteita tai poistat materiaalia laitteesta.

KÄYTTÄMINEN

Voit käyttää laitetta alla lueteltuihin tarkoituksiin:

- Karsiminen
- Raivaus

126

VARSISAHALISÄOSA — PSA1000

HUOMAA: Laitetta tulee käyttää vain sille tarkoitettuun tarkoitukseen. Kaikki muu käyttö katsotaan väärinkäytöksi.

TERÄLAIPAN JA -KETJUN VOITELUAINEEN LISÄÄMINEN

VAROITUS: Älä tupakoi tai tuo tulta tai liekkiä öljyn tai varsisahan lähelle. Öljy voi läikkyä ja seurauksena voi olla tulipalo.

HUOMAA: Varsisahassa ei ole ostohehkellä öljyä. On tärkeää täyttää säiliö ketjuöljyllä ennen käyttöä. Ketjun käyttöikä ja sahausteho riippuvat optimaalisesta voitelusta. Ketjua voidellaan ketjuöljyllä automaattisesti käytön aikana. Voiteluainetaso tulee tarkistaa 20 käyttöminuutin välein ja voiteluainetta lisätään tarpeen mukaan.

1. Poista akku akkupäädästä.
2. Puhdista öljysäiliön korkki ja sitä ympäröivä alue, jotta likaa ei pääse öljysäiliöön.
3. Aseta varsisahalisaosa pystyyn ja poista korkki kääntämällä sitä vastapäivään (kuva D).
4. Kaada varovasti laippa- ja ketjuöljyä säiliöön, kunnes öljyä on kaulan alaosan asti. Varo, ettei öljyä roisku aukosta. Pyyhi ylimääräiset öljyt pois ja laita korkki paikoilleen.

HUOMAA:

- Älä käytä liikaista, käytettyä tai muuten saastunutta öljyä. Se voi aiheuttaa vaurioita terälevyyn tai ketjuun.

SAHAUKSEN VALMISTELU (kuva B)

Katso asianmukaiset suojavaarusteet tämän käyttöoppaan kohdasta ”Tärkeitä turvaohjeita”.

- Tarkasta, ettei ketju ole löysällä nostamalla terälaipan kärkeä ylös. Ketju on oikein kiristetty, kun ketju ei ole löysällä terälaipan alapuolella ja ketju on tiukka, mutta sitä voidaan kääntää käsin ongelmitta. Jos kireys vaatii säätämistä, katso säätöohjeet tämän käyttöoppaan kohdasta ”**LAIPAN JA KETJUN VAIHTAMINEN**” luvusta ”**HUOLTO**”.
- Tarkasta suojuksen ruuvi ennen käyttöä. Jos se on löystynyt, kiristä suojuksen ruuvia kääntämällä sitä myötäpäivään.
- Tarkasta sahan hampaiden terävyys ja varmista ketjun hyvä voitelu.
- Käytä liukumisen estäviä käsineitä, jotta saat parhaan mahdollisen otepitävyyden ja suojan. Älä koskaan seiso suoraan sen oksan alla, jota katkaiset. Varmista tukeva ja tasapainoinen asento. Varo esteitä, kuten kannot,

juuret ja ojat, jotka voivat aiheuttaa kaatumisen tai kompastumisen.

- Pidä kunnon ote laitteesta aina, kun moottori on käynnissä. Pidä laitetta tukevasti molemmin käsin.
- Käytön turvallisuuden ja sujuvuuden takia laita olkahihna olan yli. Säädä olkahihnaa, kunnes käyttöasento on mukava. Katso olkahihnan kiinnittäminen akkupäähän PH1400E/PH1420E/PHX1600:n käyttöoppaan kohdasta ”**OLKAHIHNA ASENTAMINEN**”.

VAROITUS: Olkahihna on myös nopea vapautusmekanismi vaaratilanteissa. Kun on hätätilanne, ota laite olaltasi välittömästi riippumatta hihnan asennosta.

TYÖKALUN KÄYNNISTÄMINEN/SAMMUTTAMINEN

Katso akkupään PH1400E/PH1420E/PHX1600 käyttöoppaasta kohta ”**AKKUPÄÄN KÄYNNISTÄMINEN/SAMMUTTAMINEN**”.

PERUSSAHAUS (kuvat E ja F)

Noudata alla olevia vaiheita, jotta estät puun tai pensaan vaurioitumisen. Älä käytä edestakaista sahausliikettä.

1. Tee ensin kaatolovi (1/4 oksan halkaisijasta) oksan alapuolelle lähelle pääoksa tai runkoa.
2. Tee toinen sahaus oksan yläpuolelle ulospäin ensimmäisestä sahauskohdasta. Jatka sahausta, kunnes oksa irtoaa puusta. Ole valmis pitämään työkalun paino tasapainossa, kun oksa putoaa.
3. Tee lopullinen katkaisu läheltä runkoa.

HUOMAA: Toisessa ja lopullisessa sahauskassa (oksan päältä) pidä katkontapiikkejä katkaistavaa oksaa vasten (kuva F). Tämä auttaa pitämään oksaa paikallaan ja helpottaa katkaisemista kevyellä painamisella alaspäin. Jos pakotat sahaa, vaurioitaa laipan, ketjun tai moottorin.

4. Vapauta akkupään liipaisin heti, kun oksa on irronnut.

HUOMAA: Oikean katkaisutekniikan käyttäminen laiminlyöminen aiheuttaa laipan ja ketjun puristumisen tai oksaan tarttumisen. Jos näin tapahtuu:

1. Pysäytä moottori ja poista akku.
2. Jos oksaan ylettyy maasta, nosta oksaa samalla sahaa pitäen. Tämän pitäisi vapauttaa ”puristus” ja sahan pitäisi irrota.
3. Jos saha on vielä kiinni, pyydä ammattilaiselta apua.

OKSIEN KARSIMINEN JA RAIVAUS

Varsisahalaisäosa on tarkoitettu pienten halkaisijaltaan korkeintaan 20 cm olevien latvusten ja oksien

katkaisemiseen. Parhaan tuloksen saat noudattamalla seuraavia varotoimia.

1. Suunnittele katkaisu huolellisesti. Ota huomioon suunta, mihin oksa putoaa.

VAROITUS: Oksat saattavat pudota odottamattomiin suuntiin. Älä seiso suoraan katkaistavan oksan alla.

2. Tyypillisin katkaisu on sellainen, jossa laite asetetaan enintään 60 asteen kulmaan (kuva G). Mikäli varsisahan varren kulma maahan kasvaa, ensimmäisen katkaisuloven tekeminen (oksan alapuolelle) vaikeutuu.
3. Katkaise pitkät oksat useassa osassa.
4. Katkaise aloksat ensin, jotta yläoksilla on enemmän tilaa pudota.
5. Työskentele rauhallisesti, pidä molemmilla käsillä tukeva ote sahasta. Säilytä tukeva asento ja tasapaino.
6. Älä sahaa tikapuilla seisten, se on äärimmäisen vaarallista. Jätä tällaiset toimenpiteet ammattilaisille.
7. Älä tee lopullista katkaisua pääoksan tai rungon vierestä ennen kuin olet katkaissut mahdollisimman paljon oksasta painon vähentämiseksi. Oikea sahaustekniikka estää pääpuun vaurioitumisen.
8. Älä käytä varsisahaa puiden kaatamiseen.
9. Vältä sähköiskut, älä käytä alle 15 metrin etäisyydellä ilmalinjosta. Pidä sivulliset vähintään 15 metrin etäisyydellä (kuva G).

FI

HUOLTO

VAROITUS: Pysäytä moottori, odota kaikkien liikkuvien osien pysähtymistä ja poista akku ennen laitteen tarkastamista, puhdistamista tai huoltamista. Näiden ohjeiden noudattamatta jättäminen saattaa johtaa vakavaan henkilövahinkoon tai omaisuusvahinkoon.

VAROITUS: Käytä huollon yhteydessä vain identtisiä varaosia. Muiden osien käyttö voi aiheuttaa vaaran tai tuotteen vaurioitumisen. Turvallisuuden ja luotettavuuden takia kaikki korjaukset, muut kuin näissä huolto-ohjeissa luetellut, tulee antaa ammattiasentajien suoritettaviksi.

YLEINEN KUNNOSSAPITO

Vältä liuotinaineiden käyttöä, kun puhdistat muoviosia. Useimmat muovit ovat herkkiä vaurioitumaan erilaisista kaupallisista liuottimista. Poista lika, pöly, öljy, rasva jne. puhtaalla liinalla.

LAITTEEN PUHDISTAMINEN

- Poista akku ja puhdista jokaisen käytön jälkeen sahausjäte ketjusta ja terälaipasta pehmeällä harjalla. Pyyhi varsisahan pinta puhtaalla, mietoon saippualliuokseen kostutetulla liinalla.
- Poista ketjupyörän suojus. Poista sen jälkeen pehmeällä harjalla sahausjätteet terälaipasta, teräketjusta, ketjupyörästä ja ketjupyörän suojuksesta.
- Puhdista aina pois puulastut, sahanpuru ja lika terälaipan urasta, kun vaihdat teräketjun.

HUOMAA: Älä käytä voimakkaita puhdistusaineita muoviseen kuoreen tai kahvaan. Ne saattavat vahingoittaa tietyistä aromaattisista öljyistä, kuten mänty ja sitruuna.

TERÄLAIPAN JA -KETJUN VAIHTO

FI **VAROITUS:** Älä koskaan kosketa tai säädä ketjua, kun moottori on käynnissä; Käytä aina käsineitä, kun käsittelet teräketjua.

HUOMAA: Kun vaihdat terälaippaa ja ketjua, käytä aina kohdassa **Tähän varsisahaan suositellut laipat ja ketjut** kerrottua terälevyn ja ketjun yhdistelmää.

Kuluneen terälevyn ja ketjun purkaminen

1. Irrota akku, anna varsisahan jäähtyä ja kiristä öljysäiliön korkki.
2. Aseta varsisaha kyljelleen niin, että ketjupyörän suojus osoittaa ylöspäin.
3. Käytä käsineitä. Käytä mukana tullutta kaksipäistä avainta, irrota suojuksen ruuvi ja ketjupyörän suojus. Puhdista ketjupyörän suojus kuivalla liinalla ja säästä se uudelleen kokoamista varten (kuva H).
4. Poista laippa ja ketju kiinnityspinnasta. Irrota kulunut ketju laipasta.

HUOMAA: Jos laipan ja ketjun poistamisessa kiinnityspinnasta on vaikeuksia, aseta varsisaha pystyyn, tue toisella kädellä laippaa ja löysää toisella kädellä ketjun kiristysruuvia vastapäivään (kuva I) ja poista sitten laippa ja ketju.

HUOMAA: Nyt on hyvä hetki tarkastaa vetopyörä liiallisen kulumisen ja vaurioiden varalta.

Uuden terälevyn ja ketjun kokoaminen

1. Aseta uusi teräketju tasaiselle alustalle ja oikaise kaikki kiertymät (kuva J).
2. Aseta ketjun vetolenkit terälaipan uraan. Sijoita ketju siten, että silmukka on terälaipan takaosassa (kuva K).

Kuvan K osien kuvaus alla:

128

VARSISAHALISÄOSA — PSA1000

K-1	Ketjun vetolenkit
K-2	Terälaipan ura

3. Pidä ketjua paikallaan terälaipassa ja aseta silmukka varsisahan ketjupyörän ympärille.

HUOMAA: Teräketjuun on kaiverrettu pienet suuntanuolet. Toinen suuntanuoli löytyy työkalun rungosta (kuva L). Kun asetat teräketjun silmukkaa vetopyörään, varmista, että teräketjun nuolten suunta VASTAA työkalun rungon nuolen suuntaa. Jos ne osoittavat vastakkaisiin suuntiin, käännä teräketju ja terälaippayksikkö ympäri (kuva M).

Kuvan L osien kuvaus alla:

L-1	Ketjupyörä
L-2	Kiristuksen säätötappi
L-3	Kohdistuskohoumat
L-4	Ketjun kiristysruuvi
L-5	Terälaipan ura

4. Aseta terälaippa kiinnityspinnalla liu'uttamalla terälaipan ura kohdistuskohoumien päälle. Varmista, että kiristuksen säätötappi menee laipan alempaan reikään (kuva L).

HUOMAA: Jos kiristuksen säätötappia on vaikea saada reikään, säädä ketjun kiristysruuvia, kunnes kiristuksen säätötappi sijaitsee täsmälleen reiässä.

5. Aseta ketjupyörän suojus ja suojuksen ruuvi takaisin paikoilleen. Kiristä ne kevyesti.
6. Poista kaikki löysyys ketjusta kääntämällä ketjun kiristysruuvia myötäpäivään, kunnes ketju asentuu tiiviisti laippaan vetolenkit terälaipan urassa. Tarkasta, ettei ketju ole löysällä nostamalla terälaipan kärkeä ylös. Vapauta terälaipan kärki ja käännä ketjünkireyden säätöruuvia myötäpäivään. Toista tämä menettely, kunnes ketju ei enää roiku (kuva N).
7. Pidä terälaipan kärkeä ylhäällä ja kiristä ketjupyörän suojuksen ruuvi.

HUOMAA: Pidennä terälaipan käyttöikä kääntämällä se väliillä ympäri.

HUOMAA: Jos ketju on liian kireällä, se ei pyöri. Löysää ketjupyörän suojuksen ruuvia hieman ja käännä kiristysruuvia 1/4 kierrosta vastapäivään. Nosta terälaipan kärki ja kiristä ketjupyörän suojuksen ruuvi uudelleen. Varmista, että ketju pyörii ongelmitta.

KETJUN KIREYDEN SÄÄTÖ

⚠️ HUOMIO: Teräketjun tulee olla kunnolla kiristetty ennen sahan käyttämistä.

1. Sammuta moottori ja irrota akkuyksikkö ennen kuin säädät ketjun kireyttä.
2. Löysää suojuksen ruuvi sormikireyteen.
3. Käännä ketjun kiristysruuvia myötäpäivään ketjun kiristämiseksi. Katso lisätietoa tämän käyttöoppaan kohdasta ”**LAIPAN JA KETJUN VAIHTAMINEN**”.
 - Kylmä ketju on oikein kiristetty, kun ketju ei ole löysällä terälaipan alapuolella ja ketju on tiukka, mutta sitä voidaan kääntää käsin ongelmitta. Ketju täytyy kiristää uudelleen aina, kun vetolokkien reunat eivät sovi terälaipan uraan (kuva O).
 - Ketjun lämpötila nousee normaalin sahausken aikana. Oikein kiristetyn lämpimän ketjun vetolokit roikkuvat noin 1,3 mm terälaipan uran ulkopuolella (kuva P).

HUOMAA: Uusilla ketjuilla on tapana venyä; tarkasta ketjünkireys säännöllisesti ja kiristä ketjua tarvittaessa.

HUOMAA: Lämpimänä kiristetty ketju voi olla liian tiukka, kun se on jäähtynyt. Tarkasta kylmäkireys ennen seuraavaa käyttöä.

VAIHDEPYÖRÄN VOITELU

Vaihdekotelossa oleva vaihdepyörä tulee voidella säännöllisesti vaihderasvalla. Tarkasta vaihdekotelon rasvan taso noin 50 käyttötunnin välein poistamalla kotelon sivussa oleva tiivistysruuvi.

Jos vaihteen sivuilla ei näy rasvaa, lisää vaihderasvaa enintään 3/4 kapasiteetista seuraavien ohjeiden mukaisesti.

Älä täytä vaihdepyörää kokonaan rasvalla.

1. Aseta varsisaha kyljelleen niin, että tiivistysruuvi on ylöspäin (kuva Q).
2. Löysää injektioruuvia ja poista se mukana toimitetulla kaksipäisellä avaimella.
3. Käytä rasvaruiskua (ei mukana) ja ruiskuta jonkin verran rasvaa ruuvin reikään; älä ylitä 3/4 kapasiteetista.
4. Kiristä tiivistysruuvi ruiskutuksen jälkeen.

TERÄLAIPAN KÄRKIPYÖRÄN VOITELU

Terälaipan kärjessä on lisäksi kärkipyörä. Kärkipyörä tulee voidella viikoittain rasvaruiskulla (ei mukana) terälaipan käyttöiän lisäämiseksi (kuva R). Käännä terälaippa ja tarkasta, että voitelurei'issä ja ketjun urassa ei ole epäpuhtauksia.

Kuvan R osien kuvaus alla:

R-1	Voitelureikä
R-2	Terälaipan kärjen kärkipyörän

KULJETUS JA VARASTOINTI

1. Älä varastoi tai kuljeta varsisahaa, kun se on käynnissä. Irrota aina akkuyksikkö ennen varastointia tai kuljetusta.
2. Aseta terälaipan suojus aina terälaippaan ja -ketjuun ennen varsisahan varastointia tai kuljetusta. Ole varovainen ketjun terävien hampaiden kanssa.
3. Puhdista varsisaha perusteellisesti ennen varastointia. Säilytä varsisahaa sisätiloissa kuivassa paikassa, joka on lukittu ja/tai johon lapset eivät pääse. Pidä se syövyttävien aineiden, kuten puutarhakemikaalien ja tiesuolan, ulottumattomissa.
4. Jos varsisahalaisiosa poistetaan akkupäästä ja säilytetään erikseen, kiinnitä päätytulppa lisäosan varteen, jotta lika ei pääse liitoskappaleeseen.

FI

Ympäristönsuojelu



Älä hävitä sähkölaitteita, käytettyjä akkuja tai laturia kotitalousjätteen seassa! Vie tämä tuote hyväksytyyn kierrätyspaikkaan tai anna se erilliseen keräilyyn. Sähkökoneet tulee palauttaa asianmukaiseen ympäristöstävälliseen kierrätyslaitokseen.

VIANETSINTÄ

ONGELMA	SYY	RATKAISU
Moottori ei käy	<ul style="list-style-type: none"> Akkuyksikköä ei ole liitetty varsisahaan. Sahan ja akun välillä ei ole sähkökontaktia. Akkuyksikkö on tyhjä. Käynnistuspainiketta ei ole painettu alas ennen liipaisinkytkimen painamista. Akku tai akkupäätä on ylikuumentunut. Moottorisaha on takertunut puuhun. Sahausjätettä terälaipan urassa Ketjupyörän suojuksessa on likaa. 	<ul style="list-style-type: none"> Liitä akku varsisahaan. Irrota akku, tarkasta koskettimet ja asenna akkuyksikkö takaisin. Lataa akkuyksikkö. Paina lukituksenpoistokytkin alas ja pidä sitä painettuna, käynnistä sen jälkeen varsisaha painamalla liipaisinta. Anna akun tai akkupäätä jäähtyä, kunnes lämpötila laskee alle 67°C. Vapauta liipaisin; irrota teräketju ja terälaippa puusta ja käynnistä varsisaha sen jälkeen uudelleen. Paina teräketju puuta vasten ja liikuta varsisahaa edestakaisin sahausjätteiden poistamiseksi. Poista akkuyksikkö, poista sitten ketjupyörän suojuksen puhdistus sahausjätteet.
Moottori käy, mutta ketju ei pyöri	<ul style="list-style-type: none"> Ketju ei kytkeydy vetopyörään. 	<ul style="list-style-type: none"> Poista akkuyksikkö, asenna ketju uudelleen varmistaen, että ketjun vetolenkit ovat kokonaan paikoillaan ketjupyörässä.
Varsisaha ei sahaa oikein..	<ul style="list-style-type: none"> Riittämätön ketjun kiristys. Tylsä ketju. Ketju asennettu väärin päin. Kulunut ketju. Kuiva tai liian venynyt ketju Ketju ei ole terälaipan urassa 	<ul style="list-style-type: none"> Poista akkuyksikkö ja säädä ketjun kireys uudelleen kohdan "KETJUN KIREYDEN SÄÄTÖ" mukaan. Jätä ketjun sahausterien teroittaminen pätevän ammattihenkilön tehtäväksi. Poista akkuyksikkö ja asenna teräketju takaisin kohdan "LAIPAN JA KETJUN VAIHTAMINEN" mukaan. Poista akkuyksikkö ja vaihda teräketju kohdan "LAIPAN JA KETJUN VAIHTAMINEN" mukaan. Tarkasta öljyntaso. Lisää öljysäiliöön tarvittaessa öljyä. Poista akkuyksikkö ja asenna teräketju takaisin kohdan "LAIPAN JA KETJUN VAIHTAMINEN" mukaan.
Terälaippa ja -ketju käyvät kuumina ja savuavat	<ul style="list-style-type: none"> Tarkasta ketjun kireys liian kireän ketjun varalta Ketjun öljysäiliö on tyhjä. Sahausjätettä terälaipan urassa. 	<ul style="list-style-type: none"> Poista akkuyksikkö ja kiristä teräketju uudelleen kohdan "KETJUN KIREYDEN SÄÄTÖ" mukaan. Lisää terälaipan ja -ketjun voiteluainetta. Puhdista sahausjäte urasta.

TAKUU

EGO-TAKUUKÄYTÄNTÖ

Katso verkkosivuilta osoitteesta egopowerplus.eu EGO-takuukäytännön ehdot ja edellytykset kokonaisuudessaan.

LES ALLE INSTRUKSJONER!



LES BRUKSANVISNINGEN

ADVARSEL: For sikre både sikkerheten og påliteligheten, skal alle reparasjoner utføres av en kvalifisert servicetekniker.

SIKKERHETSSYMBOLER

Formålet med sikkerhetssymbolene er å trekke oppmerksomheten din mot mulige faresituasjoner. Sikkerhetssymbolene og forklaringene krever din fulle oppmerksomhet og forståelse. Symbolvarslene eliminerer ikke farer på egen hånd. Instruksjonene og advarslene som finnes i dem er ikke erstatninger for passende ulykkesforebyggende tiltak.

ADVARSEL: Sørg for å lese og forstå alle sikkerhetsanvisningene i denne bruksanvisningen, inkludert alle sikkerhetsvarselssymboler så som «FARE», «ADVARSEL» og «FORSIKTIG» før du bruker dette verktøyet. Hvis du ikke følger alle instruksjonene nedenfor, kan det føre til elektriske støt, brann og/eller alvorlig personskade.

SYMBOLFORKLARINGER

SIKKERHETSSYMBOL: Indikerer FARE, ADVARSEL eller FORSIKTIG. Kan brukes sammen med andre symboler eller piktogrammer.



ADVARSEL: Bruk av hvilke som helst elektroverktøy kan føre til at fremmedlegemer blir kastet mot øynene, og dette kan føre til alvorlig øyeskader. Før du begynner å bruke elektroverktøyet, skal du alltid bruke vernebriller eller vernebriller med sidebeskyttelse, og en full ansiktsskjerm der det trengs. Vi anbefaler en sikkerhetsmaske med bredt synsfelt til bruk over briller, eller standard vernebriller med sidebeskyttelse.

SIKKERHETSINSTRUKSJONER

Denne siden viser og beskriver sikkerhetssymboler som finnes på produktet. Les, forstå og følg alle instruksjoner på maskinen før begynner montering og bruk.

	Sikkerhetsvarsel	Angir en fare for mulig personskade.
	Les bruksanvisningen	For å redusere risikoen for skade, må brukeren lese bruksanvisningen.
	Bruk vernebriller	Bruk alltid vernebriller eller vernebriller med sidebeskyttelse, og full ansiktsskjerm når du bruker dette produktet.
	Bruk hørsevern	Støy fra stangsagen kan skade hørselen. Bruk alltid hørsevern (øreplugg/øreklodder) for å beskytte hørselen.
	Bruk hodebeskyttelse	Bruk en godkjent vernehjelm for å beskytte hodet.
	Bruk vernehansker	Beskytt hendene med hansker når du håndterer sagen og sagkjedet. Kraftige, sklisikre hansker gir bedre grep og beskytter hendene dine.
	Bruk verneskotøy	Bruk sklisikre vernesko når du bruker utstyret.
	Hold tilstrekkelig avstand til elektriske kraftledninger	For å forhindre elektrisk støt må apparatet ikke brukes nærmere enn 15 m fra ledningsstrekke over bakken. Kontakt med eller bruk i nærheten av kraftlinjer kan forårsake alvorlige skader eller dødelig elektrisk sjokk.
	CE	Dette produktet er utformet i tråd med gjeldende EC-direktiver.
	UKCA	Dette produktet er i samsvar med gjeldende britisk lovgivning.
	WEEE	Elektrisk avfall må ikke kastes sammen med vanlig husholdningsavfall. Det må avleveres på en godkjent gjenvinningsstasjon.
	Støy	Garantert lydeffektivnivå. Støy i omgivelsene er i henhold til EUs direktiv.
V	Volt	Spenning

NO

mm	Millimeter	Lengde eller størrelse
cm	Centimeter	Lengde eller størrelse
kg	Kilogram	Vekt
n ₀	Hastighet uten last	Rotasjonshastighet, uten last
... /min	Pr. minutt	Omdreininger pr. minutt
	Likestrøm	Type eller karakteristikk for spenningen

GENERELLE MASKINSIKKERHETSADVARSLER

⚠ ADVARSEL: Les alle sikkerhetsadvarsler, instruksjoner, illustrasjoner og spesifikasjoner som følger med denne maskinen. Unnlattelse av å følge alle instruksjonene nedenfor kan føre til elektrisk støt, brann og/eller alvorlig skade.

NO

LAGRE ALLE ADVARSLER OG INSTRUKSJONER FOR FREMTIDIG REFERANSE.

Begrepet "maskin" i advarslene refererer til din nettdrevne (med ledning) maskin eller batteridrevne (trådløse) maskin.

SIKKERHET PÅ ARBEIDSMRÅDET

- **Hold arbeidsområdet rent og godt opplyst.** Rotete eller mørke områder inviterer til ulykker.
- **Ikke bruk maskiner i eksplosive atmosfærer, for eksempel i nærvær av brennbare væsker, gasser eller støv.** Maskiner lager gnister som kan antenne støv eller røyk.
- **Hold barn og tilskuere unna mens du bruker en maskin.** Distraksjoner kan føre til at du mister kontrollen.

ELEKTRISK SIKKERHET

- **Maskinpluggene må passe til stikkontakten.** Modifiser aldri støpselet på noen måte. Ikke bruk noen adapterplugger med jordede (jordede) maskiner. Umodifiserte støpsler og matchende stikkontakter vil redusere risikoen for elektrisk støt.
- **Unngå kroppskontakt med jordete overflater som rør, radiatorer, komfyrer og kjøleskap.** Det er økt risiko for elektrisk støt hvis kroppen din er jordat.
- **Ikke bruk maskinen i regn eller under våte forhold.** Vann som kommer inn i maskinen kan øke risikoen for elektrisk støt eller funksjonsfeil som kan føre til personskade.

- **Ikke utsett ledningen for feil behandling. Bruk aldri ledningen til å bære, trekke eller koble fra maskinen.** Hold ledningen unna varme, olje, skarpe kanter eller bevegelige deler. Skadede eller sammenfiltrede ledninger øker risikoen for elektrisk støt.
- **Når du bruker en maskin utendørs, bruk en skjøteledning som er egnet for utendørs bruk.** Bruk av en ledning egnet for utendørs bruk reduserer risikoen for elektrisk støt.
- **Hvis det er uunngåelig å bruke en maskin på et fuktig sted, bruk en jordfeilbryter (GFCI) beskyttet forsyning.** Bruk av en GFCI reduserer risikoen for elektrisk støt.

PERSONLIG SIKKERHET

- **Vær på vakt, se hva du gjør og bruk sunn fornuft når du bruker en maskin.** Ikke bruk en maskin mens du er trøtt eller påvirket av narkotika, alkohol eller medisiner. Et øyeblikks uoppmerksomhet under bruk av maskiner kan føre til alvorlig personskade.
- **Bruk personlig verneutstyr. Bruk alltid vernebriller.** Verneutstyr som støvmaske, sklislire vernesko, hjelm eller hørselsvern når omgivelsene krever det, reduserer risikoen for personskader.
- **Førhindre utilsiktet start. Sørg for at bryteren er i av-posisjon før du kobler til strømkilden og/eller batteripakken, plukker opp eller bærer maskinen.** Å bære maskiner med fingeren på bryteren eller energigivende maskiner som har bryteren på, inviterer til ulykker.
- **Fjern eventuell justeringsnøkkel eller skiftenøkkel før du slår på maskinen.** En skiftenøkkel eller en nøkkel som er festet til en roterende del av maskinen kan føre til personskade.
- **Ikke overdriv. Hold riktig fotfeste og balanse til enhver tid.** Dette gir bedre kontroll over maskinen i uventede situasjoner.
- **Kle deg skikkelig. Ikke bruk løstsittende klær eller smykker.** Hold hår og klær på avstand fra bevegelige deler. Løse klær, smykker eller langt hår kan sette seg fast i bevegelige deler.
- **Hvis det leveres enheter for tilkobling av støvavsug og oppsamlingsanlegg, sørg for at disse er tilkoblet og riktig brukt.** Bruk av støvoppsamling kan redusere støvrelaterte farer.
- **Ikke la kjennskap oppnådd ved hyppig bruk av maskiner tillate deg å bli selvtillfreds og ignorere maskinsikkerhetsprinsipper.** En uforsiktig handling kan forårsake alvorlig skade i løpet av en brøkdel av et sekund.

MASKINBRUK OG -VEDLIKEHOLD

- **Ikke tving maskinen.** Bruk riktig maskin for din applikasjon. Riktig maskin vil gjøre jobben bedre og sikrere med den hastigheten den ble designet for.
- **Ikke bruk maskinen hvis bryteren ikke slår den av og på.** Enhver maskin som ikke kan kontrolleres med bryteren er farlig og må repareres.
- **Koble støpselet fra strømkilden og/eller fjern batteripakken, hvis den kan tas av, fra maskinen før du foretar justeringer, skifter tilbehør eller oppbevarer maskiner.** Slike forebyggende sikkerhetstiltak reduserer risikoen for å starte maskinen ved et uhell.
- **Oppbevar inaktive maskiner utilgjengelig for barn og la ikke personer som ikke er kjent med maskinen eller disse instruksjonene bruke maskinen.** Maskiner er farlige i hendene på utrente brukere.
- **Vedlikehold maskiner og tilbehør.** Sjekk for feiljustering eller binding av bevegelige deler, brudd på deler og andre forhold som kan påvirke maskinens drift. Hvis den er skadet, få maskinen reparert før bruk. Mange ulykker er forårsaket av dårlig vedlikeholdte maskiner.
- **Hold skjæremaskiner skarpe og rene.** Riktig vedlikeholdte skjæremaskiner med skarpe skjærekanten har mindre sannsynlighet for å binde seg og er lettere å kontrollere.
- **Bruk maskinen, tilbehør og maskinbits etc. i samsvar med disse instruksjonene, og ta hensyn til arbeidsforholdene og arbeidet som skal utføres.** Bruk av maskinen til andre operasjoner enn de tiltenkte kan føre til en farlig situasjon.
- **Hold håndtak og gripeflater tørre, rene og fri for olje og fett.** Glatte håndtak og gripeflater tillater ikke sikker håndtering og kontroll av maskinen i uventede situasjoner.

BRUK OG VEDLIKEHOLD AV BATTERIMASKIN

- **Lad kun med laderen spesifisert av produsenten.** En lader som er egnet for én type batteripakke kan skape brannfare når den brukes med en annen batteripakke.
- **Bruk kun maskiner med spesifikt utpakte batteripakker.** Bruk av andre batteripakker kan skape risiko for skader og brann.
- **Når batteriet ikke er i bruk skal det holdes unna andre metallgjenstander som binders, mynter, nøkler, spikere, skruer eller andre små metallgjenstander som kan lage forbindelse fra én terminal til en annen.** Kortslutning av batteripolene kan forårsake brannskader eller brann.
- **Under farlige forhold kan væske komme ut av**

batteriet. Unngå kontakt med denne. Hvis kontakt oppstår ved et uhell, skyll med vann. Får du væske i øynene, skal det i tillegg søkes medisinsk hjelp. Væske som blir slynget ut av batteriet, kan forårsake irritasjon eller brannskader.

- **Ikke bruk en batteripakke eller maskin som er skadet eller modifisert.** Skadde eller modifiserte batterier kan oppføre seg uforutsigbart og medføre brann, eksplosjon eller risiko for personskade.
- **Ikke utsett en batteripakke eller maskin for brann eller høy temperatur.** Eksponering for ild eller temperaturer over 130 °C kan forårsake eksplosjon.
- **Følg alle ladeinstruksjoner og ikke lad batteripakken eller maskinen utenfor temperaturområdet spesifisert i instruksjonene.** Feil lading eller ved temperaturer utenfor spesifisert område kan skade batteriet og øke risikoen for brann.

VIKTIGE SIKKERHETSINSTRUKSER

⚠ ADVARSEL: Når du bruker elektriske apparater, er det alltid viktig å følge grunnleggende sikkerhetsregler for å redusere risiko for brann, elektrisk støt og personskade, blant annet:

LES NØYE FØR BRUK

OPPBEVARES FOR SENERE REFERANSE VED BEHOV

⚠ FARE! Må ikke brukes i nærheten av elektriske kraftlinjer. Apparatet er ikke utformet for å gi beskyttelse mot elektrisk støt dersom det kommer i kontakt med ledningsstrek. Sjekk lokale regler for sikkerhetsavstander til ledninger over bakken, og pass på at den operative posisjonen er god før du betjener apparatet.

SIKKERHETSADVARSLER FOR STANGSAG

- **Hold alle deler av kroppen på avstand fra sagkjedet når saken er i gang. Før du starter stangsagen, må du forsikre deg om at den ikke er i kontakt med noen gjenstander.** Et øyeblikks uoppmerksomhet mens du bruker saken, kan gjøre at klær eller deler av kroppen vikler seg inn i kjedet.
- **Unngå uforvarende kontakt med det stasjonære sagkjedet eller sagsverdet.** Disse kan være svært skarpe. Bruk alltid hansker og lange bukser/skogsvernebukse når du håndterer sagkjede eller sverd.
- **Hold alltid stangsagen med én hånd på bakre håndtak og den andre på fremre håndtak.** Alvorlige skader på operatør, hjelpere og/eller tilskuere kan skje hvis apparatet håndteres bare med én hånd.

NO

- **Hold maskinen kun i isolerte gripeflater, fordi sagkjedet kan komme i kontakt med skjulte ledninger.** Sagkjeder som kommer i kontakt med en "strømførende" ledning kan gjøre eksponerte metalldele på maskinen "strømførende" og kan gi operatøren et elektrisk støt.
- **Bruk sikkerhetsbriller og hørselsvern. Det anbefales også ytterligere sikkerhetsutstyr for hode, hender, bein og føtter.** Tilstrekkelig med beskyttelsesklær vil redusere skader på person etter avkuttete biter som farer gjennom luften, eller uforvarende kontakt med sagkjedet.
- **Stangsaen må ikke brukes oppe i et tre.** Dersom du bruker stangsaen mens du er oppe i et tre, kan dette medføre personskade.
- **Hold alltid føttene godt plantet i bakken og bruk saen bare når du står på et fast, sikkert og flatt underlag.** Glatt eller ustabil underlag, for eksempel stiger, kan gjøre at du mister balansen eller kontrollen på stangsaen.
- **Du må ikke bruke en sag som er ødelagt, feiljustert eller ikke montert riktig.** Pass på at sagkjedet slutter å gå når du har sluppet utløserbryteren.
- **Inspiser arbeidsstykket for spiker, ledninger eller andre fremmedelementer før du starter kapping.**
- **Vær forberedt på at grenen kan slå tilbake hvis du kutter en gren som er under press.** Når presset på trefibrene utløses, kan grenen slå borti operatøren og/eller skyve på stangsaen så den kommer ut av kontroll.
- **Vær svært forsiktig når du kutter busker og ungrtrær.** De tynne kvistene kan treffe sagkjedet og bli slengt mot deg så du mister balansen.
- **Aggressiv eller feil kapping eller uriktig bruk av stangsaen kan forårsake for tidlig slitasje på sverd, kjede og/eller skjæretenner i tillegg til brukket kjede eller sverd, og føre til at arbeidsstykket kastes tilbake, kjedet hopper av eller avkuttet materiale farer gjennom luften.**
- **Sagsverdet må aldri brukes som spake.** Et bøyd sagsverd kan forårsake for tidlig slitasje på sverd, kjede og/eller skjæretenner i tillegg til brukket kjede eller sverd, og føre til at arbeidsstykket kastes tilbake, kjedet hopper av eller avkuttet materiale farer gjennom luften.
- **Bær stangsaen med to hender på håndtakene, og pass på at den er slått av.** Når du frakter eller oppbevarer stangsaen, skal du alltid sette trekket på sagsverdet. Riktig håndtering av stangsaen reduserer sannsynligheten for at du uforvarende kommer i kontakt med sagkjedet når det er i gang.
- **Ikke fjern avkuttet materiale eller hold i materiale som skal kuttes mens sagkjedet er i bevegelse.**

Pass på at bryteren er av når du fjerner materiale som har satt seg fast. Sagkjedet fortsetter å gå etter at bryteren er slått av. Et øyeblikks uoppmerksomhet ved bruk av stangsaen kan føre til alvorlige personskader.

- **Følg instruksjonene for smøring, stramming av kjede og bytte av tilbehør.** Et kjede som er strammet eller smurt feil, kan enten brenne eller øke faren for rekyl. Hold skjæretennene skjerpet og rene for at saen skal fungere best mulig, og for å redusere skaderisiko.
- **Hold håndtakene tørre, rene og fri for olje og fett.** Fete/oljede håndtak er glatte og kan få deg til å miste taket.
- **Kan bare brukes til å kappe tremateriale. Unngå å bruke sagstangen til formål den ikke er beregnet for. For eksempel: Ikke bruk sagstangen til å kutte i plast, mur eller byggematerialer som ikke er av tre.** Bruk av stangsaen til andre formål enn angitt kan føre til farlige situasjoner.
- **Stangsaen må ikke benyttes i dårlig vær, særlig hvis det er fare for tordenvær.** Da reduserer du risikoen for å bli rammet av lyn.
- **Stopp motoren og ta ut batteripakken når du forlater verktøyet.**
- **Verktøy som ikke er i bruk, skal oppbevares innendørs.** Når verktøyet ikke er i bruk, skal det oppbevares innendørs på et tørt, høyt og avlåst sted med batteripakken fjernet, utilgjengelig for barn.
- **Kontroller om noen deler er ødelagt.** For fortsatt bruk bør du sjekke bladvern eller andre deler som er ødelagt, for å finne ut om produktet vil fungere ordentlig og som beregnet. Se etter feiljusteringer eller bevegelige deler som har hengt seg opp, brutte deler, feilmontering og eventuelle andre ting som kan påvirke sagens funksjon. Bladvern eller andre deler som er skadet, må repareres ordentlig eller byttes av et autorisert servicesenter med mindre annet er angitt andre steder i denne håndboken.

YTTERLIGERE ADVARSLER

- **Batteripakken må aldri lades i regn eller under fuktige forhold.**
- **Bruk kun med batteripakker og ladere som oppført i fig. A.**
- **Batteripakken må tas ut av apparatet før kassering.**
- **Batteriet må avhendes på forsvarlig måte.**
- **Batteriet må ikke kastes på bålet.** Cellene kan eksplodere. Sjekk lokale lover og forskrifter om håndtering av farlig avfall.
- **Batteriet må ikke åpnes eller plukkes fra hverandre.** Elektrolytt som renner ut, er etsende og kan forårsake skader på øyne og hud. Den kan være giftig å svelge.

⚠ OBS! Elektrolytten er en svovelsyreoppløsning som er skadelig for hud og øyne. Den er strømførende og etsende.

- **Vær forsiktig når du håndterer batterier så de ikke kortsletter på grunn av strømførende materiale som ringer, armbånd og nøkler.** Batteriet eller lederen kan bli overopphetet og forårsake brannskår.
- **Siden batteriverktøy ikke trenger å plugges i en stikkontakt, er de alltid operative.** Vær obs på mulige farer også når verktøyet ikke er i gang. Vær forsiktig når du utfører vedlikehold eller service.
- **Ta ut batteripakken før service, rengjøring eller når du fjerner fremmedlegemer fra verktøyet.**
- **Reservedeler** - Når verktøyet trenger service, må bare identiske reservedeler benyttes. Bruk av andre typer tilbehør kan øke risikoen for skade.
- **Må ikke vaskes med slange; unngå å få vann i motoren og i elektriske koblinger.**
- **Hvis situasjoner oppstår som ikke er dekket i denne håndboken, må du utvise forsiktighet og god dømmekraft. Kontakt EGOs servicesenter for hjelp.**
- **Ta vare på disse instruksjonene.** Slå gjerne opp i dem, og bruk dem som veiledning for andre som vil bruke verktøyet. Hvis du låner ut verktøyet til andre, må også de få tilgang til denne brukerveiledningen slik at feilbruk av produktet og eventuelle påfølgende skader kan unngås.

TA VARE PÅ DISSE INSTRUKSJONENE

MERK: SE HÅNDBOKEN TIL VERKTØYHODET FOR ANDRE OG MER SPESIFIKKE REGLER OM SIKKERHET.

SPESIFIKASJONER

Sverdlengde	250 mm
Kjedevinkel	9,5 mm
Kjdestørrelse	1,1 mm
Sagkjedetyp	AC1000/AC1001
Sverdtype	AG1000/AG1001
Kapasiteten til kjedeoljetanken	220 ml
Driftstemperatur	-15°C-40°C
Lagringstemperatur	-20 °C-70 °C
Vekt (med kjedeslire)	1,89 kg

Målt lydeffektnivå L_{WA}	101,4 dB(A) K=2,36 dB(A) (PH1400E)	
	103,6 dB(A) K=0,67 dB(A) (PH1420E)	
	101 dB(A) K=2,3 dB(A) (PHX1600)	
Lydtrykknivå ved brukerens øre L_{PA}	87,0 dB(A) K=3 dB(A) (PH1400E)	
	89,7 dB(A) K=3 dB(A) (PH1420E)	
	93 dB(A) K=3 dB(A) (PHX1600)	
Garantert lydeffektnivå L_{WA} (i henhold til 2000/14/EC)		
Vibrasjon a_n	Fremre hjelpet åndtak	2,1 m/s ² K=1,5 m/s ² (PH1400E)
		3,54 m/s ² K=1,5 m/s ² (PH1420E)
		4,47 m/s ² K=1,5 m/s ² (PHX1600)
	Bakre håndtak	2,5 m/s ² K=1,5 m/s ² (PH1400E)
		2,64 m/s ² K=1,5 m/s ² (PH1420E)
		1,93 m/s ² K=1,5 m/s ² (PHX1600)

NO

- Parametrene over er testet og målt sammen med verktøyet PH1400E/PH1420E/PHX1600.
- Den deklarererte totale vibrasjonsverdien er målt i overensstemmelse med en standard testmetode, og kan brukes til å sammenligne ett verktøy med et annet;
- Den deklarererte totale vibrasjonsverdien kan også brukes i en foreløpig vurdering av eksponering.

MERK: Vibrasjoner under faktisk bruk av elektroverktøyet kan variere fra den opplyste verdien der verktøyet brukes; For å beskytte brukeren, skal det brukes hansker og hørselsvern under de faktiske bruksforholdene.

PAKKELISTE

NAVN PÅ DEL	MENGDE
Stangsag (tilbehør)	1
Kjedeslire	1
Fastnøkkel	1
Bruksanvisning	1

Anbefalt sagsverd og kjede for denne stangsagen

NAVN PÅ DEL	MODELLNUMMER
Sagsverd	AG1000/AG1001
Sagkjede	AC1000/AC1001

NO

BESKRIVELSE

BLI KJENT MED STANGSAGEN (Fig. A)

1. Endekapsel
2. Myk hylse
3. Skaft
4. Fastnøkkel
5. Nøkkelholder
6. Dekselkrue
7. Deksel til tannlenke
8. Teleskopstang (valgfritt, selges separat)
9. Kjedeslire
10. Sagkjede
11. Sverd
12. Kjedestrammingskrue
13. Oljetanklokk
14. Oljetank
15. Støttepigger

MONTERING

⚠ ADVARSEL: Hvis noen av delene er skadet eller mangler, må du ikke bruke dette produktet før delene er skiftet ut. Bruk av dette produktet dersom deler er skadet eller mangler, kan føre til alvorlig personskade.

⚠ ADVARSEL: Ikke forsøk å gjøre endringer på produktet eller lage tilbehør som ikke er anbefalt for bruk med denne stangsagen. Enhver slik endring eller modifisering er feil bruk, og kan føre til farlige situasjoner og alvorlige personskader.

⚠ ADVARSEL: For å forhindre utilsiktet start som kan forårsake alvorlig personskade, må du alltid fjerne batteripakken fra maskinen når du monterer deler."

KOBLE STANGSAGEN TIL VERKTØYHODET

Denne stangsagen er beregnet til bruk med EGO verktøyhode PH1400E/PH1420E/PHX1600 med 56 V litium-ionbatteri.

Se avsnittet "MONTERE TILBEHØR PÅ VERKTØYHODET" i håndboken til verktøyhodet PH1400E/PH1420E/PHX1600.

SETTE PÅ TELESKOPSTANGEN MELLOM VERKTØYHODET OG STANGSAGEN (valgfritt)

Teleskopstangen utvider rekkevidden for kapping. Den skal settes på mellom verktøyhodet og stangsagen.

Følg fremgangsmåten i avsnittet "KOBLE STANGSAGEN TIL VERKTØYHODET" for å installere og feste teleskopstangen mellom sagen og verktøyhodet (Fig. C).

⚠ ADVARSEL: Dersom sagen og verktøyhodet/teleskopstangen ikke festes skikkelig slik det står angitt over, kan det føre til alvorlige skader eller dødsfall.

⚠ ADVARSEL: Tilbehør må aldri festes eller justeres mens verktøyhodet er i gang eller det er batteri i verktøyet. Hvis du ikke stopper motoren og fjerner batteriet, kan det oppstå alvorlig personskade.

DRIFT

⚠ FARE: Unngå å kappe nær kraftlinjer, elektriske ledninger eller andre el-kilder. Hvis sagsverd og kjede setter seg fast i en elektrisk ledning, **MÅ DU IKKE BERØRE VERKEN SVERD, KJEDE ELLER ALUMINIUMSSTANG! DE KAN BLI "LEVENDE" OG DERMED SVÆRT FARLIGE.** Fortsett å holde sagen på det isolerte, bakre håndtaket, eller legg den trygt ned i god avstand fra deg. Koble strømmen fra den ødelagte ledningen før du prøver å frigjøre sagsverdet og kjedet.

Kontakt med sverdsag, kjede eller andre strømførende deler av sagen eller levende elektriske ledninger kan resultere i dødelig elektrisk sjokk eller alvorlige skader.

⚠ ADVARSEL: Ikke la fortrolighet med dette produktet gjøre deg uforsiktig. Husk at et uforsiktig tiendedel av et sekund er nok til å forårsake alvorlige skader.

⚠ ADVARSEL: Bruk alltid vernebriller med sidebeskyttelse. Unnlattelse av å gjøre dette kan resultere i at gjenstander som blir kastet kommer inn i øynene, og andre mulige og alvorlige skader.

Hver gang du skal bruke produktet, må du sjekke at det ikke er skadet eller mangler deler som skruer, mutre, bolter, hetter osv. Trekk godt til alle festeordninger og hetter, og unngå å bruke produktet før du har fått byttet alle deler som mangler eller er skadet.

⚠ ADVARSEL: For å unngå alvorlig personskade må batteripakken tas ut før service, rengjøring, bytte av tilbehør eller når du fjerner fremmedlegemer fra verktøyet.

BRUKSOMRÅDER

Du kan bruke dette produktet til de formålene som er oppført nedenfor:

- Avkapping av grener
- Beskjæring

MERK: Verktøyet skal bare brukes til sitt foreskrevne formål. All annen bruk er feil.

FYLLE OLJETANKEN MED SMØREMIDDEL FOR SAGSVERD OG KJEDE

⚠ ADVARSEL: Unngå å røyke eller bruke åpen flamme i nærheten av oljetanken eller stangsagen. Olje kan spilles og forårsake brann.

MERK: Det er ikke olje på stangsagen når den er ny. Du er derfor nødt til å fylle tanken med kjedeolje før bruk. Levetiden på kjedet og kappeevnen avhenger av optimal smøring. Kjedet smøres automatisk med kjedeolje når sagen er i gang. Oljenivået bør sjekkes hvert 20. minutt under drift og etterfylles ved behov.

1. Ta batteripakken ut av verktøyet.
2. Rengjør kapselen på oljetanken og området rundt så ikke skitt og rusk faller ned i tanken.
3. Sett sagstangen i oppreist stilling og drei tankkapselen i retning mot klokken for å fjerne den (Fig. D).
4. Hell olje forsiktig på tanken helt opp til tankhalsen. Vær forsiktig så du ikke søler olje fra åpningen. Tørk av overflødig olje og lukk igjen kapselen på tanken.

MERK:

- Olje som er skitten, brukt eller forurenset på annen måte, må ikke benyttes. Da kan det oppstå skader på sagsverdet eller kjedet.

FORBEREDELSE TIL KAPPING (Fig. B)

Slå opp på "Viktige sikkerhetsinstruksjoner" tidligere i denne håndboken for opplysninger om riktig sikkerhetsstyr.

- Løft opp enden av sagsverdet for å se om kjedet er slakt. Kjedet er passe stramt når det ikke henger ned på undersiden av sagsverdet og kjedet kan snus med hånden uten at det henger seg opp. Hvis strammingen må justeres, kan du slå opp på "BYTTE SAGSVERD OG KJEDE" i delen **VEDLIKEHOLD** i denne håndboken for justeringsinstruksjoner.
- Kontroller hvor stramt dekselskruen sitter før bruk. Hvis den er løs, strammer du den til ved å dreie den i retning med klokken.
- Sjekk at skjæretennene på sagkjedet er skjerpet, og at kjedet er godt smurt.
- Bruk sklislire hansker så du får best mulig grep og beskyttelse. Unngå å stå rett under grenen du skal kutte. Pass på at du står trygt med god balanse. Vær på utkikk etter hindringer som trerøtter og grøfter som kan få deg til å snuble eller sette fast foten.
- Ha et fast grep om apparatet hele tiden mens det er i gang. Hold det med begge hender.
- For sikker og bedre drift bør skulderremmen legges over skulderen. Juster skulderremmen så du får en behagelig arbeidsstilling. Følg instruksene under "MONTERE SKULDERREMEN" i håndboken til PH1400E/PH1420E/PHX1600 for å feste skulderremmen til motorenheten.

⚠ ADVARSEL: Skulderremmen er også en rask utløsermekanisme i farlige situasjoner. Når en nødssituasjon oppstår, ta apparatet av skulderen umiddelbart, uansett hvordan remmen er påsatt.

SLIK STARTER/STOPPER DU VERKTØYET

Se avsnittet "STARTE/STOPPE VERKTØYHODET" i håndboken for PH1400E/PH1420E/PHX1600.

GRUNNLEGGENDE FREMGANGSMÅTE FOR KAPPING (Fig. E og F)

Følg trinnene under for å unngå skade på trær eller bark. Ikke bruk en frem-og-tilbake-bevegelse.

1. Lag først et grunt kutt (1/4 av grenens diameter) på undersiden av grenen, i nærheten av hovedgrenen eller stammen.

NO

2. Lag et kutt nummer to på oversiden av grenen på utsiden av det første kuttet. Fortsett å kappe gjennom grenen til den løsner fra treet. Vær forberedt på å bære vekten av verktøyet når grenen faller.
3. Lag et endelig kutt nær stammen.

MERK: For andre og siste kutt (fra toppen av treet eller grenen), holder du støttepiggene inntil grenen som blir kuttet (Fig. F). Dette gjør at grenen stabiliseres, så det blir enklere å kappe med et lett, nedadgående trykk. Hvis du bruker krefter på å presse, kan det forårsake skader på sagsverd, kjede eller motor.

4. Slipp utløseren på verktøyet så snart kuttet er gjennomført.

MERK: Hvis du unnlater å følge riktig fremgangsmåte for kapping, vil det resultere i at sagsverd og kjede henger seg opp og klemmes fast i grenen. Skulle dette skje:

NO

1. Stopp motoren og ta ut batteripakken.
2. Hvis grenen kan nås fra bakken, løfter du på den samtidig som du holder sagen. Dette skal utløse "klemmen" og frigjøre sagen.
3. Hvis sagen fremdeles sitter fast, må du få en kvalifisert fagperson til å hjelpe deg.

AVKAPPING AV GRENER OG BESKJÆRING

Denne stangsagen er beregnet på beskjæring av små grener og kvister på opptil 20 cm i diameter. Ta disse forholdsreglene for å få best mulig resultat.

1. Planlegg kuttet nøye. Vær obs på hvilken retning grenen kommer til å falle.

⚠ ADVARSEL: Grener kan falle i en uventet retning. Unngå å stå rett under en gren som blir kappet.

2. Den vanligste posisjonen er å holde verktøyet i en vinkel på 60° eller mindre (Fig. G). Når vinkelen på stangsagen øker i forhold til bakken, blir det vanskeligere å lage det første kuttet (fra undersiden av grenen).
3. Fjern lange grener i flere omganger.
4. Kutt de laveste grenene først så de øverste får mer plass til å falle.
5. Arbeid sakte, og hold begge hendene på sagen med et fast grep. Plasser føttenes stadig med god balanse.
6. Du må ikke kappe mens du står på stige; dette er svært farlig. Slike operasjoner må gjøres av fagfolk.
7. Ikke gjør et kutt nært inntil hovedgrenen eller stammen før du har kappet av mye av grenen og redusert vekten. Hvis du følger riktig fremgangsmåte for kapping, unngår du å strippe barken fra hovedstammen.

8. Sagstangen skal ikke brukes til felling eller for å kaste materiale bakover.
9. For å forhindre dødelig elektrosjokk må sagen ikke brukes innenfor en avstand på 15 m fra ledningsstrekke, og tilskuere må stå minst 15 m unna (Fig. G).

VEDLIKEHOLD

⚠ ADVARSEL: Før du etterser, rengjør eller vedlikeholder verktøyet, må du stoppe motoren, vente på at alle deler har stanset, og så ta ut batteripakken. Hvis du ikke følger disse instruksjonene, kan det resultere i alvorlig personskade eller skade på eiendeler.

⚠ ADVARSEL: Når verktøyet trenger service, må bare identiske reservedeler benyttes. Bruk av uoriginale deler kan forårsake fare eller skade produktet. For å sikre trygghet og pålitelig bruk må alle reparasjoner bortsett fra de som omhandles i vedlikeholdsinstruksjonene, utføres av en kvalifisert fagperson.

GENERELT VEDLIKEHOLD

Unngå bruk av løsemidler når plastdeler skal rengjøres. De fleste plasttyper kan ta skade av ulike typer løsemidler som er i salg, og kan dermed bli ødelagt. Bruk rene kluter for å fjerne skitt, støv, olje, fett, etc.

RENGJØRING AV VERKTØYET

- Etter hver gangs bruk skal batteriet tas ut og rusk fjernes fra kjedet og sagsverdet med en myk børste. Tørk av overflaten på sagen med en ren klut fuktet med mildt såpevann.
- Fjern dekslet til tannlenken og bruk deretter en myk børste for å fjerne rusk fra sagsverdet, kjedet, tannlenken og dekslet til tannlenken.
- Fjern alltid trefliser, spon og rusk fra fordypningen til sagsverdet når du bytter kjede.

MERK: Ikke bruk sterke vaskemidler på plasthuset eller håndtaket. De kan bli skadet av enkelte aromatiske oljer som furu og sitron.

BYTTE AV SVERD OG KJEDE

⚠ ADVARSEL: Kjedet skal aldri berøres eller justeres mens motoren er i gang. Sagkjedet er veldig skarpt.; bruk alltid vernehansker når du utfører vedlikehold på kjedet.

MERK: Når du bytter ut sverd og kjede, skal du alltid bruke den spesielle sverd- og kjedekombinasjonen som står oppført under "Anbefalt sverd og kjede for denne stangsagen".

demonter det slitte sverdet og kjedet

1. Ta ut batteriet, la stangsgagen bli avkjølt og stram til kapselen på oljetanken.
2. Sett stangsgagen på siden med dekslet på tannlenken vendt oppover.
3. Bruk vernehansker. Ved hjelp av den medfølgende fastnøkkel løser du dekselskruen og tar av skruen og tannlenkedekslet. Rengjør tannlenkedekslet med en tørr klut og ta vare på den til senere montering (Fig. H).
4. Fjern sverdet og kjedet fra monteringsflaten. Ta den utslitte lenken ut av sverdet.

MERK: Hvis du har problemer med å fjerne sverdet og kjedet fra monteringsflaten, kan du sette stangsgagen i stående stilling med én hånd til å støtte stangen, og så løse kjedestrammingsskruen ved å skru den i retning mot klokken med den andre hånden (Fig. I), før du fjerner sverdet med kjedet.

MERK: Dette er et godt tidspunkt å inspisere drivhjul et for overdreven slitasje eller skade.

Montere nytt sverd og kjede

1. Legg det nye sagkjedet i en løkke på et flatt underlag, og rett ut alle buktninger (Fig. J).
2. Sett kjedets drivlenker inn i fordypningen på sverdet. Ordne kjedet slik at det blir en løkke på baksiden av sverdet (Fig. K).

Se Fig. K under for beskrivelse av delene:

K-1	Drivlenkene i kjedet
K-2	Fordypning på sverdet

3. Hold kjedet på plass på sverdet, og legg løkken rundt kjedehjulet på stangsgagen.

MERK: Små piler som angir retningen, er inngravert i sagkjedet. En annen retningspil er støpt inn i verktøyhuset (Fig. L). Når du legger kjedeløkken over kjedehjulet, må du forsikre deg om at retningen på pilene på sagkjedet TILSVARER retningen på pilen på verktøyhuset. Hvis de går i motsatt retning, snu sagkjedet og sverdet (Fig. M).

Se Fig. L under for beskrivelse av delene:

L-1	Kjedehjul
L-2	Strammeplugg
L-3	Reguleringsforhøyninger
L-4	Kjedestrammingsskrue
L-5	Sverdåpning

4. Sett sverdet på monteringsflaten ved å skyve åpningen på sverdet over reguleringsforhøyningene,

samtidig som du sørger for at strammepluggen sitter i det nederste hullet i enden av sverdet (Fig. L).

MERK: Hvis du har problemer med å få strammepluggen inn i hullet, regulerer du kjedestrammingsskruen til strammepluggen står akkurat i hullet.

5. Sett på tannlenkedekslet og dekselsskruen igjen. Stram dem litt til.
6. Fjern alt slakk fra kjedet ved å dreie kjedestrammingsskruen i retning med klokken til kjedet sitter godt inntil sverdet og drivlenkene ligger i fordypningen. Løft så enden av sverdet for å kontrollere om kjedet fremdeles er slakt. Slipp enden igjen og dreie kjedestrammingsskruen i retning klokken én gang. Gjenta denne fremgangsmåten til slakket er borte (Fig. N).
7. Hold enden av sverdet oppe og stram dekselsskruen til tannlenken skikkelig.

MERK: For å utvide sverdets levetid bør du innimellom snu det.

MERK: Hvis kjedet er for stramt, vil det ikke gå rundt. Løsne dekselsskruen litt og dreie strammeskrue i retning mot klokken 1/4 omgang. Hold enden av sverdet oppe og stram dekselsskruen til tannlenken skikkelig en gang til. Pass på at kjedet roterer uten å henge seg fast.

JUSTERE STRAMHETEN PÅ KJEDET

⚠ OBS: Sagkjedet må være strammet riktig før bruk.

1. Stopp motoren og ta ut batteripakken før du justerer strammingen.
2. Løsne dekselsskruen til den er lett å få løs med fingrene.
3. Drei kjedestrammingsskruen i retning med klokken for å stramme kjedet. Slå opp på **“BYTTE SVERD OG KJEDE”** i denne håndboken for ytterligere informasjon.
 - Et kaldt kjede er passe stramt når det ikke henger ned på undersiden av sverdet, og kjedet kan snus med hånden uten at det henger seg opp. Kjedet må strammes igjen når drivlenkene ikke ligger i fordypningen på sverdet (Fig. O).
 - Under normal drift vil temperaturen på kjedet øke. Drivlenkene på et riktig strammet og varmt kjede henger ca. 1,3 mm utover fordypningen på sverdet (Fig. P).

MERK: Nye kjeder har en tendens til å strekke seg; sjekk hyppig at kjedet er passe stramt.

NO

MERK: Et kjede som strammes når det er varmt, kan bli for stramt når det blir avkjølt. Sjekk strammingen når saken er kald før neste gangs bruk.

SMØRING AV GIRDRETVET

Girdrevet i girkassen må smøres med jevne mellomrom med girolje. Sjekk nivået på oljen i girkassen ca. hver 50. driftstime ved å ta av forseglingsskruen på siden av kassen.

Hvis du ikke ser noe olje langs sidene av giret, følger du trinnene under for å fylle girolje til 3/4 av kapasiteten.

Girdrevet må ikke fylles helt opp.

1. Sett stangsagen på siden med forseglingsskruen vendt oppover (Fig. Q).
2. Bruk den medfølgende fastnøkkelen til å løsne og fjerne forseglingsskruen.
3. Bruk en oljesprøyte (følger ikke med) til å sprøyte inn olje i skruerhullet; ikke fyll opp mer enn 3/4.
4. Stram til forseglingsskruen når du er ferdig.

NO

SMØRING AV TANNLENKE PÅ SVERD

Sverdet har et kjedehjul på enden. Det må smøres ukentlig med kjedeolje som sprøytes inn i smørehullet med en oljesprøyte (følger ikke med) for å forlenge levetiden for sverdet (Fig. R). Snu sverdet og sjekk at smøringshullene og kjedefordypningen ikke er tilsmusset.

Se Fig. R under for beskrivelse av delene:

R-1	Smøringshull
R-2	Kjedehjul på enden av sverdet

TRANSPORT OG LAGRING

1. Stangsagen må ikke oppbevares eller fraktes mens den er i gang. Ta alltid ut batteripakken før bortsetting eller frakt.
2. Sett alltid kjedesliren på sverd og kjede før du setter bort eller frakter stangsagen. Vær forsiktig så du ikke kommer borti de skarpe tennene på kjedet.
3. Rengjør stangsagen grundig før bortsetting. Oppbevar saken innendørs, på et tørt sted som er avlåst og/eller utilgjengelig for barn, og hold den unna etsende midler, for eksempel hagekjemikalier og avisingsalter.
4. Hvis stangsagen tas av verktøyhodet og oppbevares separat, bør du sette på endekapselen for å unngå at det kommer skitt og rusk inn i koplingsstykket.

Beskytt miljøet



Ikke kast elektrisk utstyr, brukt batteri og lader i husholdningsavfallet! Ta dette produktet til en autorisert gjenvinner og gjør det tilgjengelig for separat innsamling. Elektriske maskiner må returneres til et miljøvennlig gjenvinningsanlegg.

FEILSØKING

PROBLEM	ÅRSAK	LØSNING
Motoren kjører ikke	<ul style="list-style-type: none"> ■ Batteripakken er ikke installert. ■ Ingen elektrisk kontakt mellom sagen og batteriet. ■ Batteripakken er tom. ■ Låseknappen er ikke trykket inn før du trykker på utløserbryteren. ■ Batteripakken eller verktøyhodet er for opphetet. ■ Sagkjedet sitter fast i treet. ■ Rusk i sverdsporet. ■ Rusk i tannlenkedeckslet. 	<ul style="list-style-type: none"> ■ Installer batteripakken. ■ Fjern batteriet, sjekk kontakter og installer batteripakken igjen. ■ Lad opp batteripakken. ■ Trykk ned låsespaken og hold den inne, og trykk deretter på utløseren for å slå på stangsagen. ■ La batteripakken eller verktøyhodet kjøle seg ned til temperaturen kommer under 67 °C. ■ Slipp utløseren; ta bort sagkjede og sverd fra treet, og start deretter saken på nytt. ■ Trykk sagkjedet mot treet og beveg saken frem og tilbake for å bli kvitt rusket. ■ Ta ut batteripakken, fjern deretter tannlenkedeckslet og rens ut rusket.
Motoren går, men kjedet går ikke rundt	<ul style="list-style-type: none"> ■ Kjedet tar ikke tak i drivhjul. 	<ul style="list-style-type: none"> ■ Ta ut batteripakken og installer kjedet på nytt. Vær påpasselig med at kjedets drivlenker sitter godt på kjedehjulet.
Stangsagen kapper ikke ordentlig.	<ul style="list-style-type: none"> ■ Utilstrekkelig kjedestrømming. ■ Sløvt kjede. ■ Kjedet er installert baklengs. ■ Slitt kjede. ■ Tørt eller overstrukket kjede. ■ Kjedet er ikke i sverdsporet. 	<ul style="list-style-type: none"> ■ Ta ut batteripakken og juster kjedestrømmingen på nytt. Slå opp på "JUSTERE STRAMHETEN PÅ KJEDET". ■ Få skjerpet skjæretennene av en kvalifisert reparatør. ■ Ta ut batteripakken og installer kjedet på nytt. Slå opp på "BYTTE SVERD OG KJEDE". ■ Ta ut batteripakken og bytt ut kjedet. Slå opp på "BYTTE SVERD OG KJEDE". ■ Sjekk oljenivået. Fyll mer olje på tanken hvis nødvendig. ■ Ta ut batteripakken og installer kjedet på nytt. Slå opp på "BYTTE SVERD OG KJEDE".
Sverd og kjede blir varmt og ryker	<ul style="list-style-type: none"> ■ Sjekk at kjedet ikke er overstrammet. ■ Kjedeoljetanken er tom. ■ Rusk i sverdsporet. 	<ul style="list-style-type: none"> ■ Ta ut batteripakken og juster kjedestrømmingen på nytt. Slå opp på "JUSTERE STRAMHETEN PÅ KJEDET". ■ Påfylling av sverd- og kjedeolje. ■ Fjern rusken fra sporet.

NO

GARANTI

EGO GARANTIREGLER

Besøk nettsiden egopowerplus.eu for å se fullstendige vilkår og betingelser for EGO-garantireglene.

ПРОЧИТАЙТЕ ВСЕ ИНСТРУКЦИИ!



СМ. РУКОВОДСТВО ПОЛЬЗОВАТЕЛЯ

⚠ ВНИМАНИЕ! Для обеспечения безопасности и надежной эксплуатации инструмента все ремонтные работы должны выполняться силами квалифицированных специалистов.

ПРЕДУПРЕЖДАЮЩИЕ СИМВОЛЫ

Данные символы предназначены для привлечения вашего внимания к факторам риска. Рекомендуется ознакомиться и разобраться со всеми предупреждающими символами и пояснениями к ним. Предупреждающие символы не нейтрализуют факторы риска. Указания и предупреждения не могут заменить надлежащие меры предосторожности.

⚠ ВНИМАНИЕ! Прежде чем использовать инструмент, прочитайте и разберитесь со всеми правилами техники безопасности, приведенным в данном руководстве пользователя, включая все предупреждающие символы, такие как «ОПАСНО», «ВНИМАНИЕ» и «ОСТОРОЖНО». Несоблюдение указаний, приведенных ниже, может привести к поражению электрическим током, возгоранию и/или серьезным травмам.

ЗНАЧЕНИЕ СИМВОЛОВ

СИМВОЛ ВОСКЛИЦАТЕЛЬНОГО ЗНАКА В

ТРЕУГОЛЬНИКЕ: означает «ОПАСНО», «ВНИМАНИЕ» или «ОСТОРОЖНО». Может использоваться вместе с другими символами или пиктограммами.



⚠ ПРЕДУПРЕЖДЕНИЕ. В результате работы электроинструмента в глаза могут попасть посторонние предметы, что приведет к серьезному повреждению глаз. Перед началом использования электроинструмента всегда надевайте защитную маску или защитные очки с боковыми щитками и полнопрофильную защитную маску (при необходимости). Поверх очков или стандартных защитных очков рекомендуется надевать защитную маску с широким обзором.

МЕРЫ ПРЕДОСТОРОЖНОСТИ

На данной странице описаны предупреждающие символы, которые могут присутствовать на изделии. Прочитайте и разберитесь со всеми инструкциями на инструменте и соблюдайте их при сборке и эксплуатации инструмента.

	Предупреждение	Потенциальная угроза здоровью.
	См. руководство пользователя	Прочитайте руководство по эксплуатации, чтобы уменьшить риск получения травм.
	Используйте средства защиты глаз	При использовании инструмента всегда надевайте защитные очки, защитные очки с боковыми щитками или лицевые щитки.
	Используйте средства защиты органов слуха	Воздействие шума от высотореза может привести к повреждению слуха. Всегда надевайте средства защиты органов слуха (наушники или беруши).

	Используйте средства защиты головы	Надевайте надежную каску для защиты головы.
	Используйте защитные перчатки	При работе с пилой и пильной цепью надевайте защитные перчатки. Крепкие перчатки из нескользящих материалов улучшат захват инструмента и защитят руки.
	Используйте надежную обувь.	При использовании устройства надевайте надежную нескользящую обувь.
	Сохраняйте безопасную дистанцию от линий электропередач.	Во избежание риска поражения электрическим током работайте на расстоянии не менее 15 м от линий электропередач. Контакт с линиями электропередач или использование устройства рядом с ними может привести к серьезной травме или смертельному поражению электрическим током.
	CE	Соответствует основным требованиям стандартов безопасности Европейских директив.
	UKCA	Данный продукт соответствует действующему законодательству Великобритании.
	WEEE	Неисправные электрические устройства нельзя выбрасывать вместе с бытовым мусором. Сдавайте их в авторизованные пункты сбора и утилизации.

	Шум	Гарантированный уровень звуковой мощности. Уровень шума в окружающей среде в соответствии с директивой ЕС.
V	Вольты	Напряжение
mm	Миллиметр	Длина или размер
cm	Сантиметр	Длина или размер
kg	Килограмм	Масса
n ₀	Холостой ход	Скорость вращения без нагрузки
... /min	В минуту	Оборотов в минуту
	Постоянный ток	Тип или характеристики тока

RU

ОБЩИЕ ПРАВИЛА ТЕХНИКИ БЕЗОПАСНОСТИ ПРИ ИСПОЛЬЗОВАНИИ УСТРОЙСТВА

⚠ ПРЕДУПРЕЖДЕНИЕ. Прочитайте все правила безопасности, инструкции, иллюстрации и спецификации, прилагаемые к этому устройству. Невыполнение изложенных ниже инструкций может привести к поражению электрическим током, пожару и (или) тяжелым травмам.

СОХРАНИТЕ ВСЕ ПРЕДУПРЕЖДЕНИЯ И ИНСТРУКЦИИ ДЛЯ ИСПОЛЬЗОВАНИЯ В БУДУЩЕМ.

Термин «устройство» в предупреждениях означает электроинструмент с питанием от сети (с кабелем) или с питанием от аккумулятора (без кабеля).

БЕЗОПАСНОСТЬ РАБОЧЕГО МЕСТА

- Обеспечьте чистоту и освещенность рабочего места. Загроможденные и плохо освещенные места служат причиной несчастных случаев.
- Не используйте устройство во взрывоопасных местах, например вблизи горючих жидкостей, газов или пыли. Устройство генерирует искры, которые могут воспламенить пыль или испарения.
- Не позволяйте детям и посторонним находиться вблизи работающего устройства. Отвлекающие факторы могут привести к потере контроля.

ЭЛЕКТРОТЕХНИЧЕСКАЯ БЕЗОПАСНОСТЬ

- Вилка устройства должна соответствовать розетке. **Никогда не переделывайте вилку.** Не используйте никакие переходники для вилок заземленных устройств. Использование оригинальных вилок и соответствующих им розеток уменьшает риск поражения электрическим током.
- Избегайте прикосновений к заземленным объектам, таким как трубы, радиаторы, плиты и холодильники. Риск поражения электрическим током выше, когда тело заземлено.
- Не эксплуатируйте устройство во время дождя или в условиях высокой влажности. Попадание воды внутрь устройства повышает риск поражения электрическим током и возникновения неисправностей, которые могут привести к травмам.
- Обращайтесь с кабелем аккуратно. **Никогда не переносите, не тяните и не выключайте устройство за кабель.** Держите кабель подальше от источников тепла, масла, острых предметов или движущихся частей. Поврежденные и запутанные кабели повышают риск поражения электрическим током.
- Для работы с устройством вне помещения используйте предназначенный для этого удлинительный кабель. Использование кабеля, подходящего для использования вне помещения, снижает риск поражения электрическим током.
- Если использование устройства в сыром месте неизбежно, подключайте его через выключатель короткого замыкания на землю (ВКЗЗ). Использование ВКЗЗ уменьшает риск поражения электрическим током.

ЛИЧНАЯ БЕЗОПАСНОСТЬ

- При использовании устройства будьте бдительны, следите за своими действиями и следуйте здравому смыслу. Не пользуйтесь устройством, если вы устали или находитесь под воздействием наркотиков, алкоголя или медикаментов. Даже кратковременная невнимательность при работе с устройством может привести к тяжелым травмам.
- Используйте средства индивидуальной защиты. **Всегда используйте защитные средства для глаз.** Защитное оборудование, такое как противопылевая маска, нескользкая предохранительная обувь, жесткая каска или устройства защиты органов слуха в соответствующих условиях уменьшает риск травмирования.

- Не допускайте непредвиденных запусков. **Перед подключением устройства к сети питания (или аккумулятору) и перед его переноской убедитесь, что выключатель находится в выключенном положении.** Не держите палец на выключателе при переноске устройства и не подключайте к источнику питания, если устройство включено. Это может привести к несчастному случаю.
- Перед включением устройства снимите с него регулировочные инструменты и гаечные ключи. Регулировочный инструмент или гаечный ключ, оставленный на вращающейся части устройства, может стать причиной травмы.
- Не тянитесь. **Всегда сохраняйте устойчивое положение и равновесие.** Это позволит лучше контролировать устройство в непредвиденных ситуациях.
- Одевайтесь надлежащим образом. **Не надевайте свободную одежду и украшения.** Держите волосы и одежду подальше от движущихся частей. Свободная одежда, украшения и длинные волосы могут попасть в движущиеся части.
- При наличии устройств для отвода и сбора пыли убедитесь, что они подключены и правильно работают. Использование пылеулавливающих устройств снижает вред, причиняемый пылью.
- Не допускайте небрежности, которая может возникнуть из-за частого использования устройства и повлечь за собой самоуверенность и игнорирование правил безопасности. Неосторожное действие может причинить серьезную травму за доли секунды.

ИСПОЛЬЗОВАНИЕ И ОБСЛУЖИВАНИЕ УСТРОЙСТВА

- Не прилагайте к устройству чрезмерных усилий. Используйте подходящее для ваших задач устройство. Правильно выбранное устройство более эффективно и безопасно при номинальной нагрузке.
- Не используйте устройство, если его выключатель неисправен. Устройство с неисправным выключателем опасно и подлежит ремонту.
- Перед регулировкой, сменой аксессуаров или хранением отключите устройство от сети питания и (или) извлеките аккумулятор, если это возможно. Такие меры предосторожности уменьшают риск случайного запуска устройства.
- Храните неиспользуемое устройство в недоступном для детей месте и не доверяйте

устройство лицам, не знакомым с ним и с этими инструкциями. Такие устройства опасны в руках неподготовленных пользователей.

- **Выполняйте техническое обслуживание устройства и принадлежностей. Проверьте выравнивание и сцепление подвижных деталей, наличие поломок и прочие условия, которые могут повлиять на работу устройства. Если устройство повреждено, перед использованием его необходимо отремонтировать.** Многие несчастные случаи вызваны неправильным техобслуживанием устройств.
- **Храните режущие устройства в чистоте и заточенном состоянии.** Правильно обслуживаемые и хорошо заточенные режущие устройства меньше заклинивают и лучше контролируются.
- **Используйте устройство, аксессуары, насадки и т. п. в соответствии с этими инструкциями, учитывая условия и специфику выполняемой работы.** Использование устройства для выполнения непредусмотренных операций может привести к опасным ситуациям.
- **Следите за тем, чтобы рукоятки и поверхности захвата были сухими и чистыми и на них не было масла или смазочного материала.** Скользкие рукоятки и поверхности захвата не позволяют безопасно использовать устройство и контролировать его в непредвиденных ситуациях.

ЭКСПЛУАТАЦИЯ И ОБСЛУЖИВАНИЕ АКУМУЛЯТОРНОГО УСТРОЙСТВА

- **Заряжайте аккумуляторы только с помощью зарядного устройства, указанного изготовителем.** Зарядное устройство, предназначенное для одного типа аккумуляторных батарей, может стать причиной пожара при использовании с другим типом батарей.
- **Используйте устройство только со специально предназначенными для него аккумуляторами.** Использование любого другого вида аккумуляторных батарей может стать причиной несчастных случаев или пожара.
- **Когда аккумулятор не используется, храните его отдельно от металлических предметов — канцелярских скрепок, монет, ключей, гвоздей, винтов и др. — они могут соединить контакты.** Короткое замыкание контактов аккумуляторной батареи может стать причиной ожогов или пожара.
- **При неблагоприятных обстоятельствах из аккумулятора может потечь электролит; избегайте контакта с ним. При случайном контакте промойте водой.** Если жидкость

попала в глаза, обратитесь к врачу. Жидкость из аккумуляторной батареи может вызвать раздражение и ожоги.

- **Не используйте аккумулятор и устройство, если они повреждены или подвергались модификациям.** Поведение поврежденных или модифицированных аккумуляторов может быть непредсказуемым, что приведет к возгоранию, взрыву и риску получения травм.
- **Не подвергайте аккумуляторную батарею и устройство воздействию огня и высокой температуры.** Воздействие огня или температуры выше 130 °C может привести к взрыву.
- **Следуйте всем инструкциям по зарядке и не заряжайте аккумулятор и устройство при температуре, выходящей за пределы указанного диапазона.** Если зарядка выполняется неправильно или в условиях неподходящей температуры, это может привести к повреждению аккумулятора и возгоранию.

RU

Защита окружающей среды

ВАЖНЫЕ ИНСТРУКЦИИ ПО ТЕХНИКЕ БЕЗОПАСНОСТИ

⚠ ПРЕДУПРЕЖДЕНИЕ! При использовании электрических садовых инструментов необходимо соблюдать следующие основные меры предосторожности для уменьшения вероятности возникновения пожара, поражения электрическим током и получения травм.

ВНИМАТЕЛЬНО ПРОЧИТАЙТЕ ПЕРЕД ИСПОЛЬЗОВАНИЕМ.

СОХРАНИТЕ ДЛЯ ИСПОЛЬЗОВАНИЯ В БУДУЩЕМ.

⚠ ОПАСНО! Не используйте рядом с линиями электропередач. Это устройство не обеспечивает защиту от удара электрическим током в случае контакта с воздушными линиями электропередач. Примите во внимание местные нормы, которые определяют безопасное расстояние от линий электропередач, и перед использованием устройства убедитесь, что находитесь в безопасном и устойчивом положении.

ПРЕДОСТЕРЕЖЕНИЯ ОБ ОПАСНОСТИ ПРИ РАБОТЕ С ВЫСОТОРЕЗОМ

- **Во время работы держите цепь пилы на безопасном расстоянии от всех частей тела. Перед запуском убедитесь, что цепь пилы не касается**

других предметов. Малейшая невнимательность при работе с устройством может привести к попаданию одежды или части тела в пильную цепь.

- Избегайте случайного контакта с неподвижной пильной цепью или шиной. Они могут быть очень острыми. При работе с высоторезом, пильной цепью или направляющей всегда надевайте перчатки и длинные брюки или гамаша.
- Всегда держите высоторез одной рукой за заднюю рукоятку, а другой за переднюю. Использование устройства одной рукой может привести к серьезным травмам оператора, помощников и/или посторонних лиц.
- Держите устройство только за поверхности с защитным покрытием, так как цепь пилы может коснуться скрытой электропроводки. Касание цепью проводки под напряжением может передать напряжение на металлические части устройства и привести к поражению оператора электрическим током.
- Надевайте защитные средства для глаз и ушей. Также рекомендуется использовать дополнительные защитные средства для головы, рук, ног и стоп. Использование подходящей защитной одежды уменьшает риск получения травм от отлетающих щепок и случайного контакта с цепью пилы.
- Не используйте высоторез, находясь на дереве. Использование высотореза на дереве может привести к получению травмы.
- Всегда сохраняйте устойчивое положение и используйте устройство, только стоя на устойчивой, надежной и ровной поверхности. Работа на скользкой или неустойчивой поверхности (например, на лестнице) может привести к потере равновесия или контролю над устройством.
- Никогда не используйте высоторез, который поврежден, неправильно отрегулирован или не полностью либо ненадежно собран. Убедитесь, что цепь останавливается при отпуске куркового переключателя.
- Перед работой проверьте заготовку на наличие гвоздей, проводов и других посторонних предметов.
- При обрезании натянутых ветвей берегитесь отдачи. Натянутые ветви могут ударить оператора, что, в свою очередь, может привести к потере управления над высоторезом.
- Будьте предельно осторожны при обрезке кустарников и молодой поросли. Тонкие ветви могут попасть в цепь и отлететь в сторону

оператора либо привести к потере равновесия.

- Слишком интенсивная или неправильная резка либо ненадлежащее использование высотореза могут привести к преждевременному износу шины, цепи и/или зубчатого колеса, а также поломке цепи или шины, что может вызвать отдачу и отбрасывание цепи или разрезаемого материала.
- Никогда не используйте направляющую шину в качестве рычага. Деформация направляющей шины может привести к преждевременному износу шины, цепи и/или зубчатого колеса, а также поломке цепи или шины, что может вызвать отдачу и отбрасывание цепи или разрезаемого материала.
- Переносите высоторез только в выключенном состоянии, удерживая его обеими руками за рукоятки. При транспортировке и хранении необходимо всегда надевать на шину цепи защитный чехол. Правильное обращение с устройством уменьшает вероятность случайного касания движущейся пильной цепи.
- Не убирайте срезанные части и не держите обрезаемые части во время вращения режущего элемента. Перед очисткой от застрявших материалов убедитесь, что устройство выключено. После выключения устройства цепь продолжает вращаться еще некоторое время. Даже кратковременная невнимательность при работе с устройством может привести к тяжелым травмам.
- При смазке, натяжении цепи и замене частей инструмента следуйте инструкциям. Неправильно натянутая или смазанная цепь может порваться либо увеличить риск отдачи. Для оптимальной производительности и снижения риска получения травмы следите за тем, чтобы режущее приспособление было острым и чистым.
- Следите за тем, чтобы рукоятки были сухими и чистыми и на них не было масла или смазочного материала. Скользкие масляные рукоятки могут привести к потере управления.
- Инструмент предназначен только для распиливания дерева. Используйте устройство только по назначению. Например, не используйте устройство для резки пластмассы, кирпичной кладки и других материалов, кроме древесины. Использование устройства для выполнения непредусмотренных операций может привести к опасным ситуациям.
- Не используйте устройство при плохих погодных условиях, особенно в грозу. Это позволит снизить риск удара молнией.

- Остановите двигатель и извлеките аккумулятор, если оставляете устройство без присмотра.
- Храните неработающее устройство в помещении. Если устройство не используется, его необходимо хранить в сухом, высоком или закрытом месте, недоступном для детей, с извлеченным аккумулятором.
- Проверяйте устройство на наличие поврежденных частей. Перед дальнейшим использованием инструмента необходимо тщательно проверить защитное ограждение или другие поврежденные части и убедиться в их исправной работе и выполнении предназначенной функции. Проверьте правильное положение и сцепление движущихся частей, наличие их повреждений, крепление и другие условия, которые могут повлиять на работу электроинструмента. В случае повреждения щиток или другие части необходимо отремонтировать надлежащим образом или заменить в авторизованном сервисном центре, если не указано иное в данном руководстве пользователя.

ДОПОЛНИТЕЛЬНЫЕ ПРЕДУПРЕЖДЕНИЯ

- Не заряжайте аккумулятор под дождем или во влажных условиях.
- Используйте только аккумуляторы и зарядные устройства, указанные на рис. А.
- Прежде чем выбрасывать устройство, необходимо извлечь аккумулятор.
- Аккумулятор необходимо утилизировать безопасным способом.
- Не бросайте аккумуляторы в огонь. Аккумуляторы могут взорваться. Ознакомьтесь с местными нормами и правилами, которые могут содержать специальные инструкции по утилизации.
- Не вскрывайте и не деформируйте аккумулятор. Вытекший электролит может стать причиной коррозии и привести к повреждению глаз или кожи. Он токсичен при проглатывании.

⚠ ВНИМАНИЕ! Электролит представляет собой разбавленную серную кислоту, которая опасна для кожи и глаз. Она электропроводна и агрессивна.

- Будьте осторожны при обращении с аккумуляторами, чтобы не замкнуть контакты предметами из проводящих материалов, такими как кольца, браслеты и ключи. Аккумулятор или контакт могут перегреться и вызвать ожоги.
- Работающие от аккумуляторов инструменты не требуется подключать к розетке электросети, поэтому они всегда готовы к использованию.

Помните о возможности возникновения опасных ситуаций даже когда устройство не используется. Соблюдайте осторожность при выполнении технического обслуживания или ремонта.

- Извлеките аккумулятор перед выполнением обслуживания, очистки или удаления материала из высотореза.
- Запасные части. При ремонте используйте только идентичные запасные части EGO. Использование других принадлежностей или приспособлений может привести к получению травмы.
- Не мойте устройство из шланга. Избегайте попадания воды в двигатель и электрические соединения.
- При возникновении ситуаций, не описанных в данном руководстве, соблюдайте осторожность и руководствуйтесь здравым смыслом. Обратитесь в сервисный центр EGO за помощью.
- Сохраните данные инструкции. Регулярно просматривайте их и предоставляйте для ознакомления другим пользователям. Одалживая кому-либо устройство, передайте также данные инструкции для предотвращения неправильного использования и возможных травм.

СОХРАНИТЕ ДАННЫЕ ИНСТРУКЦИИ

ПРИМЕЧАНИЕ. ДОПОЛНИТЕЛЬНЫЕ СПЕЦИАЛЬНЫЕ ПРАВИЛА ТЕХНИКИ БЕЗОПАСНОСТИ СМ. В РУКОВОДСТВЕ ПОЛЬЗОВАТЕЛЯ ПРИВОДНОГО БЛОКА.

ТЕХНИЧЕСКИЕ ХАРАКТЕРИСТИКИ

Длина шины	250 мм
Шаг цепи	9,5 мм
Калибр цепи	1,1 мм
Тип пильной цепи	AC1000/ AC1001
Тип шины	AG1000/ AG1001
Объем масляного бака цепи	220 ml
Рабочая температура	-15...40 °C
Температура хранения	-20...70 °C
Масса (с чехлом цепи)	1,89 кг

RU

Измеренный уровень звуковой мощности L_{WA}	101,4 дБ(А) K= 2,36 дБ(А) (РН1400Е)	
	103,6 дБ(А) K=0,67 дБ(А) (РН1420Е)	
	101 дБ(А) K=2,3 дБ(А) (РНХ1600)	
Уровень звукового давления на уровне уха оператора L_{PA}	87,0 дБ(А) K=3 дБ(А) (РН1400Е)	
	89,7 дБ(А) K=3 дБ(А) (РН1420Е)	
	93 дБ(А) K=3 дБ(А) (РНХ1600)	
Гарантированный уровень звукового давления L_{WA} (в соответствии с 2000/14/ЕС)		
Вибрация a_n	Передняя вспомогательная рукоятка	2,1 м/с ² K=1,5 м/с ² (РН1400Е)
		3,54 м/с ² K=1,5 м/с ² (РН1420Е)
		4,47 м/с ² K=1,5 м/с ² (РНХ1600)
	Задняя рукоятка	2,5 м/с ² K=1,5 м/с ² (РН1400Е)
		2,64 м/с ² K=1,5 м/с ² (РН1420Е)
		1,93 м/с ² K=1,5 м/с ² (РНХ1600)

- Вышеуказанные параметры протестированы и измерены при использовании с приводным блоком РН1400Е/РН1420Е/РНХ1600.
- Номинальный уровень вибрации был измерен в соответствии со стандартными методиками. Полученное значение можно использовать для сравнения инструментов между собой.

- Значение номинального уровня вибрации также можно использовать для оценки воздействия инструмента на оператора.

ОБРАТИТЕ ВНИМАНИЕ: фактический уровень вибрации во время использования инструмента может отличаться от номинального. Оператору рекомендуется надевать перчатки и средства защиты органов слуха.

КОМПЛЕКТ ПОСТАВКИ

ДЕТАЛЬ	КОЛИЧЕСТВО
Насадка высотореза	1
Чехол для цепи	1
Двусторонний гаечный ключ	1
Руководство пользователя	1

Рекомендуемые шина и цепь для данного высотореза

НАЗВАНИЕ ДЕТАЛИ	НОМЕР МОДЕЛИ
Шина цепи	AG1000/AG1001
Пильная цепь	AC1000/AC1001

ОПИСАНИЕ

ЧАСТИ НАСАДКИ ВЫСОТОРЕЗА (Рис. А)

- Концевой колпачок
- Мягкая накладка
- Вал высотореза
- Двусторонний гаечный ключ
- Держатель гаечного ключа
- Винт крышки
- Крышка зубчатого колеса цепи
- Удлинительная штанга (дополнительно, ПРОДАЕТСЯ ОТДЕЛЬНО)
- Чехол цепи
- Пильная цепь
- Шина
- Винт натяжения цепи
- Крышка масляного бака
- Резервуар для масла
- Упорные зубья

СБОРКА

⚠ ПРЕДУПРЕЖДЕНИЕ. Если какие-либо части повреждены или отсутствуют, не используйте устройство, пока они не будут установлены. Использование устройства в случае повреждения или отсутствия частей может привести к получению серьезной травмы.

⚠ ПРЕДУПРЕЖДЕНИЕ. Не пытайтесь изменить конструкцию высотореза или использовать не рекомендованные для него дополнительные приспособления. Подобное изменение считается ненадлежащим использованием и способствует возникновению опасной ситуации, которая приведет к получению серьезной травмы.

⚠ ПРЕДУПРЕЖДЕНИЕ. Чтобы предотвратить случайное включение устройства и получение серьезной травмы, перед сборкой извлеките аккумулятор.

УСТАНОВКА НАСАДКИ ВЫСОТОРЕЗА НА ПРИВОДНОЙ БЛОК

Эта насадка высотореза предназначена для использования с приводным блоком EGO PH1400E/PH1420E/PHX1600 с ЛИТИЙ-ИОННЫМ аккумулятором 56 В.

См. раздел **УСТАНОВКА ИНСТРУМЕНТА НА ПРИВОДНОЙ БЛОК** в руководстве пользователя приводного блока PH1400E/PH1420E/PHX1600.

УСТАНОВКА УДЛИНИТЕЛЬНОЙ ШТАНГИ МЕЖДУ ПРИВОДНЫМ БЛОКОМ И НАСАДКОЙ ВЫСОТОРЕЗА (дополнительно)

Удлинительная штанга расширяет диапазон резки. Она должна быть установлена между приводным блоком и насадкой высотореза.

Следуйте инструкциям в разделе **УСТАНОВКА НАСАДКИ ВЫСОТОРЕЗА НА ПРИВОДНОЙ БЛОК**, чтобы установить и зафиксировать удлинительную штангу между насадкой высотореза и приводным блоком (Рис. С).

⚠ ПРЕДУПРЕЖДЕНИЕ. Несоблюдение приведенных выше инструкций по установке насадки и приводного блока или удлинительной штанги может привести к серьезным травмам или смерти.

⚠ ПРЕДУПРЕЖДЕНИЕ. Никогда не выполняйте установку или регулировку принадлежностей, если приводной блок работает или в него установлен аккумулятор. Двигатель должен быть остановлен, а аккумулятор извлечен, в противном случае существует риск получения серьезных травм.

ЭКСПЛУАТАЦИЯ

⚠ ОПАСНО! Никогда не работайте с инструментом вблизи линий электропередач, электрических кабелей или других источников электричества. Если в шину и цепь попал электропровод, **НЕ ПРИКАСАЙТЕСЬ К ШИНЕ, ЦЕПИ ИЛИ АЛЮМИНИЕВОЙ ШТАНГЕ! ОНИ МОГУТ БЫТЬ ПОД НАПРЯЖЕНИЕМ И ОЧЕНЬ ОПАСНЫ!** Продолжайте удерживать высоторез за изолированную заднюю рукоятку или отложите в сторону безопасным способом. Прежде чем удалить застрявший в шине и цепи провод, отключите поврежденный провод от электросети. Контакт шины, цепи или других токопроводящих частей высотореза с электрическими кабелями и проводами может привести к смерти от электрошока или серьезным травмам.

⚠ ВНИМАНИЕ! Будьте крайне внимательны с инструментом, даже если хорошо разбираетесь в нем. Помните, что для получения тяжелой травмы достаточно отвлечься даже на долю секунды.

⚠ ВНИМАНИЕ! Используйте защитные очки с боковыми щитками. В противном случае отбрасываемые инструментом предметы могут попасть в глаза и стать причиной тяжелых травм.

Перед каждым использованием полностью проверяйте устройство на наличие поврежденных, отсутствующих или ослабленных частей, таких как винты, гайки, болты, заглушки и т. д. Надежно закрепите все фиксаторы и заглушки и не пользуйтесь устройством до тех пор, пока не будут заменены поврежденные или отсутствующие части.

⚠ ПРЕДУПРЕЖДЕНИЕ. Чтобы предотвратить получение серьезных травм, извлекайте аккумулятор перед выполнением сервисного обслуживания, очистки, замены принадлежностей или удаления материала из устройства.

ПРИМЕНЕНИЕ

Данное устройство можно использовать в следующих целях:

- Обрезка ветвей
- Обрезка кроны

ПРИМЕЧАНИЕ. Инструмент должен использоваться только по назначению. Любое другое использование, кроме упомянутого, считается ненадлежащим.

ЗАПОЛНЕНИЕ РЕЗЕРВУАРА ДЛЯ МАСЛА СМАЗКОЙ ДЛЯ ШИНЫ И ЦЕПИ

RU

⚠ ПРЕДУПРЕЖДЕНИЕ. Не курите рядом с маслом или высоторезом и не подносите к ним огонь или источники открытого пламени. Масло может пролиться, что приведет к пожару.

ПРИМЕЧАНИЕ. На момент покупки высоторез не заполнен маслом. Перед использованием устройства в резервуар необходимо залить масло для цепи. Срок службы цепи и производительность резания зависит от правильной смазки. Цепь автоматически смазывается маслом во время использования. Кроме того, через каждые 20 минут эксплуатации следует проверять уровень масла и добавлять его при необходимости.

1. Извлеките аккумулятор из приводного блока.
2. Очистите крышку резервуара для масла и область вокруг нее, чтобы никакая грязь не попала внутрь резервуара.
3. Положите насадку высотореза так, чтобы крышка резервуара для масла оказалась в вертикальном положении, и поверните крышку против часовой стрелки, чтобы снять ее (Рис. D).
4. Аккуратно залейте масло для шины и цепи в резервуар до горловины. Старайтесь не пролить масло. Вытрите все пролитое масло и закройте крышку резервуара для масла.

ПРИМЕЧАНИЕ.

- Не используйте старое или загрязненное масло. Это может привести к повреждению шины или цепи.

ПОДГОТОВКА К РЕЗКЕ (Рис. В)

Информация о подходящих средствах индивидуальной защиты указана в разделе «Важные инструкции по технике безопасности» ранее в данном руководстве.

- Приподнимите конец шины цепи, чтобы проверить цепь на провисание. Цепь натянута правильно, если она не провисает под шиной и прилегает к ней, но при этом цепь можно беспрепятственно повернуть вручную. Если натяжение необходимо настроить, см. инструкции по регулировке в разделе **ЗАМЕНА ШИНЫ И ЦЕПИ** главы **ОБСЛУЖИВАНИЕ** данного руководства.
- Перед использованием проверьте натяжение винта крышки. Если он ослаблен, надежно затяните его по часовой стрелке.
- Проверьте остроту режущего зубца пильной цепи и убедитесь, что цепь хорошо смазана.
- Наденьте нескользящие перчатки для обеспечения крепкого захвата и максимальной защиты. Никогда не стойте непосредственно под веткой, которую срезаете. Убедитесь, что находитесь в надежном и

устойчивом положении. Остерегайтесь препятствий, таких как пни, корни и канавы, чтобы не споткнуться и не оступиться.

- Во время работы двигателя всегда правильно держите устройство. Крепко держите устройство обеими руками.
- Для более безопасной и удобной работы используйте наплечный ремень. Отрегулируйте наплечный ремень до удобного положения. Чтобы прикрепить наплечный ремень к приводному блоку, следуйте инструкциям в разделе «**УСТАНОВКА НАПЛЕЧНОГО РЕМНЯ**» руководства пользователя приводного блока PH1400E/PH1420E/PHX1600.

⚠ ПРЕДУПРЕЖДЕНИЕ. Наплечный ремень также является быстроразъемным механизмом, используемым в опасных ситуациях. В случае возникновения чрезвычайной ситуации немедленно снимите его с плеча любым способом.

ВКЛЮЧЕНИЕ И ВЫКЛЮЧЕНИЕ ИНСТРУМЕНТА

См. раздел **ВКЛЮЧЕНИЕ И ВЫКЛЮЧЕНИЕ ПРИВОДНОГО БЛОКА** в руководстве пользователя приводного блока PH1400E/PH1420E/PHX1600.

ОСНОВНАЯ ПРОЦЕДУРА РЕЗКИ (Рис. Е и F)

Чтобы не допустить повреждения коры дерева или кустарника, следуйте инструкциям ниже. При распиле не делайте движений вперед-назад.

1. С нижней стороны ветки сделайте первый неглубокий пропил (1/4 диаметра) рядом со стволом или основной веткой.
2. С верхней стороны ветки сделайте второй пропил чуть дальше первого. Продолжайте пропиливать, пока ветка не отделится от дерева. Когда ветка упадет, будьте готовы сохранить равновесие инструмента.
3. Сделайте последний пропил рядом со стволом.

ПРИМЕЧАНИЕ. При выполнении второго и последнего пропила (сверху ветки) удерживайте упорные зубья вплотную к ветке, которую срезаете (Рис. F). Это поможет сохранить устойчивое положение ветки и упростит резку благодаря легкому давлению, направленному вниз. Применение чрезмерных усилий при резке может привести к повреждению шины, цепи или двигателя.

4. После завершения резки сразу отпустите курковый переключатель на приводном блоке.

ПРИМЕЧАНИЕ. Неправильное выполнение резки может привести к зажиманию или застреванию шины и цепи в ветке. В таком случае выполните следующее.

1. Остановите двигатель и извлеките аккумулятор.
2. Если до ветки можно дотянуться с земли, приподнимите ее, удерживая пилу. Это должно открыть зажим и освободить пилу.
3. Если не удалось достать пилу, обратитесь за помощью к специалисту.

ОБРЕЗКА ВЕТВЕЙ И КРОНЫ

Данное устройство предназначено для обрезки небольших ветвей и сучьев диаметром до 20 см. Для достижения наилучших результатов соблюдайте следующие меры предосторожности.

1. Тщательно планируйте обрезку. Учитывайте траекторию падения ветки.

⚠ ПРЕДУПРЕЖДЕНИЕ. Ветки могут падать в неожиданном направлении. Не стойте под веткой, которую срезаете.

2. Наиболее типичный способ резки: расположить устройство под углом 60° или меньше (Рис. G). Так как угол наклона высотореза относительно земли увеличивается, увеличивается и сложность первого надпила (с нижней стороны ветки).
3. Длинные ветви срезайте в несколько подходов.
4. Сначала срезайте нижние ветки, чтобы верхним веткам было больше места для падения.
5. Не спешите, крепко держите инструмент двумя руками. Сохраняйте устойчивое положение и равновесие.
6. Не работайте, стоя на лестнице — это чрезвычайно опасно. Предоставьте это специалистам.
7. При резке деревьев не обрезайте ветви заподлицо рядом со стволом или основной веткой, пока не срежете значительную часть ветки, чтобы уменьшить массу. Правильное выполнение резки позволяет избежать повреждения коры ствола.
8. Не используйте высоторез для валки или раскряжевки.
9. Во избежание риска поражения электрическим током работайте на расстоянии не менее 15 м от линий электропередач и держите посторонних лиц на расстоянии не менее 15 м от места работы (Рис. G).

ТЕХОБСЛУЖИВАНИЕ

⚠ ПРЕДУПРЕЖДЕНИЕ. Прежде чем выполнять проверку, очистку или обслуживание устройства, выключите двигатель, дождитесь, пока все движущиеся детали полностью остановятся, а затем извлеките

аккумулятор. Несоблюдение данных инструкций может привести к серьезным травмам или материальному ущербу.

⚠ ПРЕДУПРЕЖДЕНИЕ. При ремонте используйте только идентичные запасные части. Использование других запасных частей может привести к возникновению опасной ситуации или повреждению устройства. Чтобы обеспечить безопасность и надежность устройства, любой ремонт, кроме указанного в данных инструкциях по обслуживанию, должен выполнять квалифицированный специалист.

ОБЩЕЕ ОБСЛУЖИВАНИЕ

Не используйте растворители для очистки пластиковых частей. Большинство пластиковых частей чувствительны к различным бытовым растворителям и могут быть повреждены. Для очистки от грязи, пыли, масла, смазки и т. п. используйте чистую ткань.

ОЧИСТКА УСТРОЙСТВА

- После каждого использования извлекайте аккумулятор из устройства и очищайте цепь и шину от загрязнений при помощи мягкой щетки. Очищайте поверхность высотореза чистой тканью, смоченной в слабом мыльном растворе.
- Снимите крышку зубчатого колеса цепи и используйте мягкую щетку, чтобы удалить загрязнения с шины, цепи, зубчатого колеса и крышки зубчатого колеса цепи.
- При замене пильной цепи всегда очищайте паз шины цепи от щепок, опилок и загрязнений.

ПРИМЕЧАНИЕ. Не используйте активные моющие средства для очистки пластикового корпуса или рукоятки. Они могут быть повреждены определенными ароматическими маслами, такими как хвойное и лимонное масла.

ЗАМЕНА ШИНЫ И ЦЕПИ

⚠ ВНИМАНИЕ! Не прикасайтесь к цепи и не регулируйте ее, когда двигатель работает. Пильная цепь очень острая; При работе с цепью всегда надевайте защитные перчатки.

ПРИМЕЧАНИЕ. При замене шины и цепи всегда используйте специальные шины и цепи, **указанные в разделе Рекомендуемые шина и цепь для данного высотореза.**

Снятие изношенной шины и цепи

1. Извлеките аккумулятор, дайте высоторезу остыть и затяните крышку резервуара для масла.
2. Положите насадку высотореза на бок таким образом, чтобы крышка зубчатого колеса цепи была направлена вверх.
3. Наденьте перчатки. При помощи прилагаемого двустороннего гаечного ключа открутите винт крышки, чтобы извлечь его и открыть крышку зубчатого колеса цепи. Очистите крышку зубчатого колеса цепи сухой тканью и отложите для последующей сборки (Рис. Н).
4. Снимите шину и цепь с крепежной поверхности. Снимите изношенную цепь с шины.

ПРИМЕЧАНИЕ. Если возникли какие-либо трудности при снятии шины и цепи с крепежной поверхности, установите высоторез в вертикальное положение, затем удерживайте шину одной рукой, а другой рукой открутите винт натяжения цепи против часовой стрелки (Рис. I) и снимите шину с цепью.

ОБРАТИТЕ ВНИМАНИЕ: не забудьте осмотреть цепное колесо на наличие повреждений или износа.

Установка новой шины и цепи

1. Разложите новую пильную цепь петлей на плоской поверхности и распрямите все перегибы (Рис. J).
2. Поместите звенья цепи в паз шины. Расположите цепь так, чтобы на конце шины образовалась петля (Рис. K).

Описание частей на Рис. K

K-1	Звенья цепи
K-2	Паз шины цепи

3. Удерживая цепь в одном положении на шине, поместите петлю на зубчатое колесо.

ПРИМЕЧАНИЕ. На пильной цепи имеются небольшие направляющие стрелки. Другая направляющая стрелка нанесена на корпус устройства (Рис. L). При накидывании цепи на зубчатое колесо убедитесь, что направление стрелок на пильной цепи **СОВПАДАЕТ** с направлением стрелки на корпусе устройства. Если стрелки указывают в разных направлениях, переверните шину с пильной цепью (Рис. M).

Описание частей на Рис. L

L-1	Зубчатое колесо
L-2	Штифт регулировки натяжения
L-3	Выступы для выравнивания
L-4	Винт натяжения цепи
L-5	Отверстие направляющей шины

4. Установите шину на крепежную поверхность, вставив ее отверстие поверх выступов для выравнивания. Убедитесь, что штифт регулировки натяжения установлен в нижнее отверстие хвостовой части шины (Рис. L).

ПРИМЕЧАНИЕ. Если возникли какие-либо сложности при установке штифта регулировки натяжения в отверстие, отрегулируйте винт натяжения цепи надлежащим образом, пока штифт не встанет в отверстие.

5. Закройте крышку зубчатого колеса и закрутите винт крышки. Слегка затяните их.
6. Устраните провисание цепи, вращая винт натяжения цепи по часовой стрелке, пока цепь надежно не натянется на шине таким образом, чтобы звенья цепи находились в пазу шины, и поднимите конец шины, чтобы проверить цепь на провисание. Опустите конец шины и поверните винт натяжения цепи по часовой стрелке на один оборот. Повторяйте эту процедуру, пока провисание не будет устранено (Рис. N).
7. Приподнимите конец шины вверх и надежно затяните винт фиксации крышки зубчатого колеса цепи.

ПРИМЕЧАНИЕ. Чтобы продлить срок службы шины, периодически переворачивайте ее.

ПРИМЕЧАНИЕ. Если цепь натянута слишком сильно, она не будет вращаться. Слегка ослабьте винт крышки зубчатого колеса и поверните винт регулировки натяжения против часовой стрелки на четверть оборота. Приподнимите конец шины и надежно затяните винт фиксации крышки зубчатого колеса цепи. Убедитесь, что цепь вращается без заклинивания.

РЕГУЛИРОВКА НАТЯЖЕНИЯ ЦЕПИ

▲ ВНИМАНИЕ! Перед использованием необходимо надлежащим образом натянуть пильную цепь.

1. Перед регулировкой натяжения цепи остановите двигатель и извлеките аккумулятор.
2. Слегка ослабьте винт крышки таким образом, чтобы его можно было вращать вручную.

3. Поверните винт натяжения цепи по часовой стрелке, чтобы натянуть цепь. См. дополнительную информацию в разделе ЗАМЕНА ШИНЫ И ЦЕПИ данного руководства.

- Холодная цепь натянута правильно, если она не провисает под шиной и прилегает к ней, но при этом цепь можно беспрепятственно повернуть вручную. Если фаски на звеньях цепи не находятся в пазу шины, необходимо настроить натяжение цепи.
- Во время нормальной работы цепь нагревается. На правильно натянутой нагретой цепи звенья провисают примерно на 1,3 мм под шиной (Рис. Р).

ПРИМЕЧАНИЕ. Новая цепь быстро растягивается.

Проверяйте натяжение цепи чаще и подтягивайте ее по мере необходимости.

ПРИМЕЧАНИЕ. Если отрегулировать натяжение на горячей цепи, после охлаждения она может стать слишком тугой. Перед следующим использованием проверьте натяжение холодной цепи.

СМАЗКА ШЕСТЕРНЕЙ РЕДУКТОРА

Шестерни в редукторе необходимо периодически смазывать трансмиссионной смазкой. Проверяйте уровень смазки каждые 50 часов работы, сняв уплотнительный винт на боковой стороне корпуса.

Если по бокам шестерней не видно следов смазки, выполните указанные ниже действия, чтобы залить трансмиссионную смазку на 3/4 объема.

Не заливайте шестерни редуктора полностью.

1. Положите насадку высотореза на бок таким образом, чтобы уплотнительный винт был направлен вверх (Рис. Q).
2. Используйте прилагаемый двусторонний гаечный ключ, чтобы открутить и извлечь уплотнительный винт.
3. Используйте смазочный шприц (не входит в комплект), чтобы впрыснуть немного смазки в отверстие для винта (не более 3/4 объема).
4. Закрутите уплотнительный винт после смазки.

СМАЗКА ЗУБЧАТОГО КОЛЕСА ШИНЫ ЦЕПИ

На конце шины есть зубчатое колесо. Для продления срока службы шины колесо необходимо еженедельно смазывать маслом для цепи, которое заливается в смазочное отверстие при помощи смазочного шприца (не входит в комплект) (Рис. R). Переверните шину цепи и убедитесь, что смазочные отверстия и паз цепи не загрязнены.

Описание частей на Рис. R

R-1	Смазочное отверстие
R-2	Зубчатое колесо на конце шины

ТРАНСПОРТИРОВКА И ХРАНИНИЕ

1. Не храните и не перемещайте насадку высотореза в работающем состоянии. Перед хранением и транспортировкой всегда извлекайте аккумулятор из устройства.
2. Всегда надевайте чехол на шину цепи и цепь, прежде чем убрать насадку высотореза на хранение или транспортировать ее. Будьте осторожны с острыми зубьями цепи.
3. Прежде чем убрать высоторез на хранение, тщательно очистите его. Храните высоторез в помещении, в сухом, закрытом, недоступном для детей месте, подальше от агрессивных веществ, таких как химикаты для сада и противообледенительные соли.
4. Если высоторез снят с приводного блока и хранится отдельно, наденьте колпачок на вал инструмента, чтобы избежать загрязнения втулки.

RU

Защита окружающей среды



Не выбрасывайте электроприборы, зарядные устройства и аккумуляторные батареи вместе с бытовыми отходами! Отправьте данное изделие на переработку в специализированное предприятие или сдайте его для раздельного сбора. Устройства должны быть возвращены на перерабатывающее предприятие, не наносящее ущерба окружающей среде.

ПОИСК И УСТРАНЕНИЕ НЕИСПРАВНОСТЕЙ

ПРОБЛЕМА	ПРИЧИНА	РЕШЕНИЕ
Двигатель не работает	<ul style="list-style-type: none"> ■ Аккумулятор не установлен в высоторез. ■ Нет контакта между пилой и батареей. ■ Аккумуляторная батарея разряжена. ■ При нажатии на курок-выключатель не была нажата кнопка фиксатора. ■ Аккумулятор или приводной блок перегрелся. ■ Цепь зажата в заготовке. ■ В пазу шины скопился мусор. ■ Крышка зубчатого колеса цепи загрязнена. 	<ul style="list-style-type: none"> ■ Установите аккумулятор в высоторез. ■ Снимите батарею, проверьте контакты и установите ее на место. ■ Зарядите батарею. ■ Нажмите на рычаг блокировки и удерживайте его, затем зажмите курковый переключатель, чтобы включить высоторез. ■ Дайте аккумулятору или приводному блоку остыть, пока температура не упадет ниже 67°C. ■ Отпустите курок, извлеките цепь и шину из древесины, затем запустите высоторез снова. ■ Прижмите пильную цепь к дереву, переместите высоторез назад и вперед, чтобы удалить загрязнения. ■ Извлеките аккумулятор, затем снимите крышку зубчатого колеса цепи и очистите ее от загрязнений.
Двигатель работает но цепь не движется	<ul style="list-style-type: none"> ■ Цепь не зацепляется за колесо. 	<ul style="list-style-type: none"> ■ Извлеките аккумулятор и переустановите цепь, убедившись, что звенья цепного привода надежно прилегают к зубчатому колесу.
Высоторез не режет надлежащим образом.	<ul style="list-style-type: none"> ■ Плохо натянута цепь. ■ Цепь затупилась. ■ Цепь установлена задом наперед. ■ Цепь изношена. ■ Цепь не смазывается, или она сильно растянулась. ■ Цепь вышла из паза в шине. 	<ul style="list-style-type: none"> ■ Извлеките аккумулятор и отрегулируйте натяжение цепи, следуя инструкциям в разделе РЕГУЛИРОВКА НАТЯЖЕНИЯ ЦЕПИ. ■ Заточку режущих элементов цепи должен выполнять квалифицированный специалист. ■ Извлеките аккумулятор и переустановите цепь, следуя инструкциям в разделе ЗАМЕНА ШИНЫ И ЦЕПИ. ■ Извлеките аккумулятор и замените цепь, следуя инструкциям в разделе ЗАМЕНА ШИНЫ И ЦЕПИ. ■ Проверьте уровень масла. При необходимости залейте масло в резервуар. ■ Извлеките аккумулятор и переустановите цепь, следуя инструкциям в разделе ЗАМЕНА ШИНЫ И ЦЕПИ.

ПРОБЛЕМА	ПРИЧИНА	РЕШЕНИЕ
Шина и цепь перегреваются и испускают дым	<ul style="list-style-type: none">■ Проверьте натяжение цепи. Возможно, цепь натянута слишком сильно.■ В инструменте закончилось масло.■ В пазу шины скопился мусор.	<ul style="list-style-type: none">■ Извлеките аккумулятор и отрегулируйте натяжение цепи, следуя инструкциям в разделе РЕГУЛИРОВКА НАТЯЖЕНИЯ ЦЕПИ.■ Заправьте инструмент маслом.■ Удалите мусор из паза.

ГАРАНТИЯ

ГАРАНТИЙНАЯ ПОЛИТИКА EGO

Посетите веб-сайт egopowerplus.eu, чтобы ознакомиться со всеми условиями и сроками гарантийной политики EGO.

RU

PRZECZYTAJ WSZYSTKIE INSTRUKCJE!



**PRZECZYTAJ INSTRUKCJĘ
UŻYTKOWNIKA**

⚠ OSTRZEŻENIE: Aby zapewnić bezpieczeństwo i niezawodność, wszystkie naprawy i wymiany powinny być wykonane przez serwisanta z odpowiednimi kwalifikacjami.

SYMBOLE BEZPIECZEŃSTWA

Celem symboli bezpieczeństwa jest zwrócenie Twojej uwagi na możliwe zagrożenia. Symbole bezpieczeństwa oraz wyjaśnienia zasługują na szczególną uwagę oraz zrozumienie ze strony użytkownika. Ostrzeżenia związane z symbolami nie mogą same w sobie zapobiec zagrożeniom. Instrukcje i ostrzeżenia w nich zawarte nie zastępują właściwych środków profilaktycznych.

⚠ OSTRZEŻENIE: Przeczytaj ze zrozumieniem wszystkie instrukcje obsługi w instrukcjach operatora, razem ze wszystkimi symbolami ostrzegającymi o niebezpieczeństwie, takimi jak **“NIEBEZPIECZEŃSTWO,”** **“OSTRZEŻENIE,”** oraz **“UWAGA”** przed użyciem urządzenia. Niestosowanie się do wszystkich podanych niżej instrukcji może doprowadzić do porażenia prądem, pożaru i/lub poważnych obrażeń.

PL

ZNACZENIE SYMBOLU

SYMBOL OSTRZEGAJĄCY PRZED

NIEBEZPIECZEŃSTWEM Wskazuje ma

NIEBEZPIECZEŃSTWO, OSTRZEŻENIE oraz **UWAGĘ**. Mogą być stosowane razem z innymi symbolami lub piktoqramami.



⚠ OSTRZEŻENIE: Stosowanie elektronarzędzi może spowodować dostanie się obcych przedmiotów do oczu, co może spowodować poważne obrażenia oczu. Przed rozpoczęciem obsługi elektronarzędzia, ubierz okulary ochronne z bocznymi osłonami i całkowitą osłoną twarzy, w razie potrzeby. Zalecamy maskę bezpieczeństwa o szerokim polu widzenia zamiast tradycyjnych okularów ochronnych lub okularów z osłonami bocznymi.

INSTRUKCJE BEZPIECZEŃSTWA

Strona ta przedstawia i opisuje symbole bezpieczeństwa, które mogą pojawić się na tym urządzeniu. Przeczytaj ze zrozumieniem i przestrzegaj wszystkich instrukcji na urządzeniu przed jego montażem i obsługą.

	Ostrzeżenie przed niebezpieczeństwem	Wskazuje potencjalne ryzyko obrażeń osób.
	Przeczytaj instrukcję użytkownika	Aby ograniczyć ryzyko urazów, użytkownik musi przeczytać instrukcję operatora.
	Ochrona oczu	Zawsze noś osłonę na oczy lub okulary ochronne z bocznymi osłonami lub całkowitą osłoną twarzy podczas obsługi tego produktu.
	Zakładaj nauszniki ochronne	Hałas powstający podczas pracy okrzesywarką na wysięgniku może doprowadzić do uszkodzenia słuchu. W celu ochrony słuchu należy zawsze nosić ochronniki słuchu (zatycki do uszu lub nauszniki).
	Zakładaj ochronę na głowę	Noś zatwierdzone okrycie ochronne głowy.
	Należy nosić rękawice ochronne.	Chroń ręce rękawicami podczas manipulowania pilarką i łańcuchem pilarki. Rękawice ochronne antypoślizgowe polepszają chwyt i chronią ręce.
	Noś obuwie ochronne	Podczas używania urządzenia należy nosić obuwie ochronne z podeszwami antypoślizgowymi.

	Zachowuj bezpieczną odległość od przewodów elektroenergetycznych	Aby nie dopuścić do porażenia prądem, nie należy używać narzędzia w odległości mniejszej niż 15 m od napowietrznych linii wysokiego napięcia. Dotknięcie lub używanie w pobliżu przewodów elektroenergetycznych może doprowadzić do poważnych urazów lub porażenia prądem ze skutkiem śmiertelnym.
	CE	Produkt jest zgodny z obowiązującymi dyrektywami WE.
	UKCA	Produkt jest zgodny z obowiązującym ustawodawstwem Wielkiej Brytanii.
	WEEE	Zużytych urządzeń elektrycznych nie należy wyrzucać razem ze zwykłymi odpadami domowymi. Należy je oddać do autoryzowanego punktu recyklingu.
	Hałas	Gwarantowany poziom mocy akustycznej. Emisja hałasu do środowiska zgodnie z dyrektywą Wspólnoty Europejskiej.
V	Wolt	Napięcie
mm	Milimetr	Długość lub rozmiar
cm	Centymetr	Długość lub rozmiar
kg	Kilogram	Ciężar
n_0	Prędkość Bez Obciążenia	Prędkość obrotowa, bez obciążenia
... /min	Na Minutę	Obroty na minutę
	Prąd stały	Rodzaj lub charakterystyka prądu

OGÓLNE OSTRZEŻENIA DOTYCZĄCE BEZPIECZEŃSTWA UŻYWANIA MASZYNY

⚠ OSTRZEŻENIE: Prosimy przeczytać wszystkie ostrzeżenia i instrukcje oraz przestudiować specyfikację i ilustracje dostarczone wraz z maszyną. Niestosowanie się do wszystkich podanych niżej instrukcji może doprowadzić do porażenia prądem, pożaru i/lub poważnych obrażeń.

WSZYSTKIE OSTRZEŻENIA I INSTRUKCJE NALEŻY ZACHOWAĆ NA PRZYSZŁOŚĆ.

Termin „maszyna” występujący w ostrzeżeniach dotyczy maszyny elektrycznej o zasilaniu sieciowym (przewodowej) lub akumulatorowym (beprzewodowej).

BEZPIECZEŃSTWO W MIEJSCU PRACY

- **Należy dbać o czystość i dobre oświetlenie w miejscu pracy.** Bałagan i złe oświetlenie sprzyjają wypadkom.
- **Maszyn nie należy używać w miejscach zagrożonych wybuchem, np.** w obecności łatwopalnych cieczy, gazów lub pyłu. Maszyny wytwarzają iskry, które mogą zapalić pył lub opary.
- **W czasie pracy maszynę należy trzymać z dala od dzieci i osób postronnych.** Chwila nieuwagi może spowodować utratę kontroli nad urządzeniem.

BEZPIECZEŃSTWO ELEKTRYCZNE

- **Wtyczki maszyny muszą pasować do gniazdka. Nigdy w jakikolwiek sposób nie wolno przerabiać wtyczki.** Do maszyn wymagających uziemienia nie należy używać przejściówek. Oryginalne wtyczki i pasujące do nich gniazdka zmniejszają ryzyko porażenia prądem.
- **Należy unikać dotykania ciałem powierzchni uziemionych, takich jak np. rury, kaloryfery, kucharki i lodówki.** Uziemienie ciała zwiększa ryzyko porażenia prądem.
- **Maszyny nie należy używać podczas deszczu lub w warunkach dużej wilgotności.** Woda dostająca się do maszyny może zwiększyć ryzyko porażenia prądem lub awarii, która może doprowadzić do urazów ciała.
- **Nie należy nadwyreżać przewodu. Nigdy nie należy używać przewodu do noszenia lub ciągnięcia maszyny; nie wolno chwycić za przewód, aby wyjąć wtyczkę z kontaktu.** Przewód należy chronić przed gorącym, ropą, olejem, ostrymi krawędziami i poruszającymi się częściami. Zaplątane lub uszkodzone przewody zwiększają ryzyko porażenia prądem.
- **Podczas używania maszyny na dworze należy stosować przedłużacz nadający się do używania na dworze.** Używanie przewodu przeznaczonego do stosowania na dworze zmniejsza ryzyko porażenia prądem.
- **Jeżeli użycie maszyny w miejscu o dużej wilgotności jest nieuniknione, należy stosować zasilanie zabezpieczone wyłącznikiem różnicowoprądowym.** Używanie wyłącznika różnicowoprądowego zmniejsza ryzyko porażenia prądem.

PL

BEZPIECZEŃSTWO OSOBISTE

- Podczas używania maszyny należy zachowywać czujność, patrzeć, co się robi i kierować się zdrowym rozsądkiem. Nie należy używać maszyny, gdy użytkownik jest zmęczony, albo pod wpływem narkotyków, alkoholu lub leków. Chwila nieuwagi w czasie posługiwania się maszyną może spowodować poważne urazy.
- Należy używać środków ochrony osobistej. Należy zawsze nosić okulary ochronne. Stosowanie w odpowiednich warunkach sprzętu ochronnego takiego jak np. maska przeciwpyłowa, obuwie ochronne z podszewkami antypoślizgowymi, kask lub ochronniki słuchu zmniejszy ewentualne obrażenia.
- Nie należy dopuszczać do przypadkowego włączenia. Należy pilnować, aby przed podłączeniem maszyny do zasilania i/lub baterii akumulatorowej oraz przed podniesieniem i przenoszeniem przełącznik był ustawiony w pozycji „wylączone”. Trzymanie palca na przełączniku włączającym w czasie przenoszenia maszyn lub podłączanie ich do zasilania, gdy przełącznik ustawiony jest w pozycji „włączone”, może doprowadzić do wypadku.
- Przed włączeniem maszyny należy usunąć wszystkie klucze regulacyjne i inne narzędzia. Klucz zaczepiony o obracającą się część maszyny może spowodować obrażenia.
- Nie należy sięgać za daleko. Należy zawsze dbać o utrzymanie równowagi i pewne podparcie nóg. W nieprzewidzianych sytuacjach zapewnia to lepszą kontrolę nad maszyną.
- Należy nosić odpowiednią odzież. Nie powinno się nosić luźnych ubrań ani biżuterii. Włosy i odzież należy trzymać w bezpiecznej odległości od poruszających się części. Luźne ubrania, biżuteria lub długie włosy mogą zaczepić się o poruszające się części.
- Jeżeli urządzenie jest przystosowane do podłączania do odsysacza pyłu i urządzenia zbierającego, należy dopilnować, aby systemy te były podłączone i właściwie stosowane. Używanie systemów służących do pochłaniania pyłu może zmniejszyć zagrożenia związane z pyłem.
- Nie wolno dopuścić do tego, aby poczucie znajomości maszyn wynikające z ich częstego używania doprowadziło do lekceważenia i ignorowania zasad bezpieczeństwa. Jedno lekkomyślne działanie może w ułamku sekundy doprowadzić do ciężkich urazów.

UŻYWANIE I PIELĘGNACJA MASZYNY

- Maszyny nie należy forsować. Należy używać

maszyny odpowiedniej do wykonywanej pracy.

Odpowiednia maszyna wykona pracę lepiej i bezpieczniej, gdy pozwoli się jej pracować z prędkością/obrotami do jakich została zaprojektowana.

- Nie należy używać maszyny, jeżeli przełącznik zasilania nie włącza jej lub nie wyłącza. Maszyna, której nie da się kontrolować przełącznikiem, jest potencjalnie niebezpieczna i wymaga naprawy.
- Przed przystąpieniem do regulacji maszyny oraz przed wymianą akcesoriów lub odłożeniem maszyny na miejsce, należy odłączyć ją od zasilania i/lub wyjąć akumulator. Tego typu zapobiegawcze środki ostrożności zmniejszają ryzyko przypadkowego włączenia się maszyny.
- Nieużywane maszyny należy przechowywać w miejscu niedostępnym dla dzieci. Nie wolno dopuszczać do obsługi maszyny przez osoby, które nie znają maszyny lub nie zapoznały się z niniejszą instrukcją. W rękach nieprzeszkolonych użytkowników maszyny mogą stanowić zagrożenie.
- Maszyny i akcesoria należy utrzymywać w dobrym stanie. Należy kontrolować, czy części ruchome nie są odchylone od osi, nie zacinają się i nie są pęknięte lub uszkodzone w inny sposób, który mógłby wpłynąć na działanie maszyny. Jeśli maszyna jest uszkodzona, przed użyciem należy ją naprawić. Wiele wypadków wynika ze złej konserwacji maszyn.
- Należy dbać o czystość i naostrzenie maszyn tnących. Odpowiednio utrzymane maszyny tnące z ostrymi krawędziami tnącymi są mniej narażone na zakleszczanie się i łatwiej jest je kontrolować.
- Maszyny, akcesoriów, wiertel, bitów, itp. należy używać zgodnie z niniejszą instrukcją, z uwzględnieniem warunków i rodzaju wykonywanej pracy. Korzystanie z maszyny niezgodnie z przeznaczeniem może doprowadzić do niebezpiecznych sytuacji.
- Należy dbać o to, aby uchwyty i powierzchnie do trzymania były suche, czyste i niezaplamiłone olejem lub smarem. Śliskie uchwyty nie pozwalają w bezpieczny sposób kontrolować maszyny w nieprzewidzianych sytuacjach.

UŻYWANIE I PIELĘGNACJA MASZYNY AKUMULATOROWEJ

- Do ładowania należy używać wyłącznie ładowarki wskazanej przez producenta. Użycie ładowarki pochodzącej od jednego akumulatora do ładowania innego akumulatora grozi pożarem.
- Maszyn należy używać wyłącznie z dedykowanymi do nich akumulatorami. Użycie jakichkolwiek innych akumulatorów grozi obrażeniami i pożarem.

- Jeżeli akumulator nie jest używany, należy go przechowywać z dala od innych przedmiotów metalowych, np. spinaczy, monet, kluczy, gwoździ, śrub i innych drobnych przedmiotów metalowych, które mogłyby spowodować zwarcie wyprowadzeń akumulatora. Zwarcie wyprowadzeń akumulatora może doprowadzić do oparzeń lub pożaru.
- W niesprzyjających warunkach może dojść do wycieku cieczy z akumulatora. Należy wtedy unikać wszelkiego kontaktu z tą cieczą. W razie przypadkowego kontaktu ze skórą, zabrudzone miejsce należy obficie przemyć wodą. Jeżeli płyn dostanie się do oczu, należy dodatkowo zasięgnąć porady lekarza. Płyn wyciekający z akumulatora może powodować podrażnienie lub oparzenia.
- Nie należy używać akumulatorów lub maszyn, które są uszkodzone lub zostały poddane przeróbkom. Uszkodzone lub zmodyfikowane akumulatory mogą zachowywać się w sposób nieprzewidywalny, co może doprowadzić do pożaru lub wybuchu lub stwarzać ryzyko urazów.
- Nie należy narażać akumulatora lub maszyny na kontakt z ogniem lub zbyt wysokimi temperaturami. Ogień lub temperatury przekraczające 130°C mogą doprowadzić do wybuchu.
- Należy przestrzegać wszystkich instrukcji ładowania. Nie należy ładować akumulatora lub maszyny poza przedziałem temperatur podanym w instrukcji. Ładowanie w sposób nieprawidłowy lub w temperaturze wykraczającej poza określony zakres może doprowadzić do uszkodzenia akumulatora i zwiększa ryzyko pożaru.

WAŻNE INSTRUKCJE DOTYCZĄCE BEZPIECZEŃSTWA

⚠ OSTRZEŻENIE! Podczas używania elektronarzędzi ogrodowych, aby zmniejszyć ryzyko pożaru, porażenia prądem i obrażeń, należy zawsze przestrzegać podstawowych zasad bezpieczeństwa, w tym m.in. zaleceń podanych poniżej.

PRZECZYTAJ UWAŻNIE PRZED UŻYCIEM

ZACHOWAJ NA PRZYSZŁOŚĆ

⚠ NIEBEZPIECZEŃSTWO! Nie używać w pobliżu przewodów elektroenergetycznych. Urządzenie nie zostało zaprojektowane do zapewniania ochrony przed porażeniem prądem w przypadku dotknięcia napowietrznych linii wysokiego napięcia. W sprawie bezpiecznych odległości od napowietrznych linii wysokiego napięcia patrz przepisy lokalne. Przed rozpoczęciem używania narzędzia należy dopilnować, aby miejsce użytkowania było bezpieczne i nie stwarzało zagrożeń.

OSTRZEŻENIA DOTYCZĄCE OKRZESYWAREK NA WYSIĘGNIKU

- Podczas pracy okrzesywarką na wysięgniku **wszystkie części ciała należy trzymać w bezpiecznej odległości od łańcucha. Przed włączeniem okrzesywarki na wysięgniku należy upewnić się, że łańcuch niczego nie dotyka.** W czasie posługiwania się okrzesywarką wystarczy chwila nieuwagi, aby zaczepić o odzież lub dotknąć narzędziem ciała.
- Należy unikać nieumyślnego dotykania **nieruchomego łańcucha tnącego lub szyn przewodnicy.** Elementy te mogą być bardzo ostre. Na czas prac przy okrzesywarce na wysięgniku jej łańcucha lub przewodnicy należy zawsze zakładać rękawice i długie spodnie lub skórzane ochraniacze na spodnie.
- Okrzesywarkę na wysięgniku należy zawsze **trzymać jedną ręką na uchwycie tylnym, a drugą na uchwycie przednim.** Posługiwanie się narzędziem jedną ręką może spowodować poważne obrażenia operatora, jego pomocników i/lub osób postronnych.
- Maszynę należy trzymać za izolowane uchwyty, **ponieważ łańcuch tnący może natrafić na ukryte przewody.** Dotknięcie łańcuchem tnącym przewodu pod napięciem może spowodować, że przez niez izolowane elementy metalowe maszyny popłynie prąd, co grozi operatorowi porażeniem.
- Prosimy zakładać okulary ochronne i ochronniki słuchu. Zaleca się także stosowanie dodatkowego wyposażenia ochronnego na głowę, ręce, nogi i stopy. Odpowiednia odzież ochronna ograniczy urazy spowodowane lecącymi odłamkami lub przypadkowym dotknięciem łańcucha pilarki.
- Okrzesywarki na wysięgniku **nie należy używać na drzewie.** Używanie okrzesywarki w czasie, gdy użytkownik siedzi na drzewie, może spowodować obrażenia.

- PL**
- **Należy zawsze dbać o pewne podparcie stóp i włączać okrzesywarkę dopiero wtedy, gdy użytkownik stanie na nieruchomej, bezpiecznej i równej powierzchni.** Śliskie i niestabilne powierzchnie takie jak np. drabina mogą doprowadzić do utraty równowagi i kontroli nad okrzesywarką.
 - **Nigdy nie należy używać okrzesywarki uszkodzonej, niewłaściwie wyregulowanej, albo złożonej nie w pełni i nie w sposób gwarantujący całkowite bezpieczeństwo.** Należy upewnić się, że po puszczeniu przycisku spustowego łańcuch tnący się zatrzymuje.
 - **Przed rozpoczęciem piłowania należy skontrolować przecinany element pod kątem gwoździ, drutów i innych przedmiotów.**
 - **Podczas przecinania naprężonej gałęzi należy liczyć się z tym, że gałąź odegnie się i odskoczy.** Gdy zniknie siła dociskająca, odgięta gałąź może uderzyć użytkownika i/lub w niekontrolowany sposób wytrącić mu okrzesywarkę z rąk.
 - **Szczególną ostrożność należy zachować podczas przycinania krzaków i młodych drzewek.** Wiotki materiał może wkręcić się w łańcuch pilarki, nagiąć się i uderzyć pilarka, co może spowodować utratę równowagi.
 - **Agresywne lub zbyt gwałtowne cięcie lub używanie okrzesywarki na wsięgniку w sposób niewłaściwy może prowadzić do przedwczesnego zużycia prowadnicy, łańcucha i/lub zębątki, a także do zerwania łańcucha lub złamania prowadnicy, w konsekwencji czego może dojść do odbicia, wyrzucenia łańcucha lub wybicia w powietrze materiału.**
 - **Nigdy nie wolno używać prowadnicy jako dźwigni.** Skrzywiona prowadnica może doprowadzić do przedwczesnego zużycia prowadnicy, łańcucha i/lub zębątki, a także do zerwania łańcucha lub złamania prowadnicy, w konsekwencji czego może dojść do odbicia, wyrzucenia łańcucha lub wybicia w powietrze materiału.
 - **Okrzesywarkę na wsięgniку należy nosić z obiema rękami na uchwytach, okrzesywarka musi być wyłączona. Na czas transportowania lub przechowywania okrzesywarki na wsięgniку, na prowadnicę należy zawsze zakładać osłonę.** Właściwe obchodzenie się z okrzesywarką zmniejsza prawdopodobieństwo przypadkowego dotknięcia poruszającego się łańcucha tnącego.
 - **Gdy poruszają się noże ostrza, nie należy usuwać ani przytrzymywać przycinanych gałęzi. Zanim zacnie się usuwać zakleszczone gałęzie należy upewnić się, że narzędzie jest wyłączone.** Po wyłączeniu narzędzia przełącznikiem łańcuch tnący przez jakiś czas jeszcze się porusza. Chwila nieuwagi w czasie posługiwania się okrzesywarką na wsięgniку może spowodować poważne obrażenia.
 - **Prosimy przestrzegać instrukcji dotyczących smarowania, napinania łańcucha i wymiany akcesoriów.** Niewłaściwe napięcie oraz nieodpowiednie nasmarowanie łańcucha mogą doprowadzić do jego pęknięcia oraz zwiększają ryzyko odbicia. Aby uzyskać maksymalną wydajność i zmniejszyć ryzyko urazów, krawędź tnąca musi być ostra i czysta.
 - **Należy dbać o to, aby uchwyty były suche, czyste i niezaplamione olejem lub smarem.** Zatluszczone i zaplamione olejem uchwyty są śliskie, co prowadzi do utraty kontroli nad urządzeniem.
 - **Należy piłować wyłącznie elementy drewniane. Nie należy używać okrzesywarki w sposób niezgodny z przeznaczeniem. Na przykład: okrzesywarki nie należy używać do piłowania elementów plastikowych, wyrobów kamieniarskich lub niedrewnianych materiałów budowlanych.** Korzystanie z okrzesywarki niezgodnie z przeznaczeniem może prowadzić do niebezpiecznych sytuacji.
 - **Okrzesywarki nie unikać używać podczas niepogody, zwłaszcza zaś wtedy, gdy istnieje ryzyko uderzenia pioruna. Zasada to ograniczyć ryzyko porażenia piorunem.**
 - **Gdy narzędzie zostaje pozostawione bez nadzoru, należy wyłączyć silnik i wyjąć akumulator.**
 - **Nieużywane urządzenia należy przechowywać w pomieszczeniach..** Na czas, gdy urządzenia nie są używane, należy je przechowywać w suchym pomieszczeniu, pod zamknięciem lub na wysokiej półce, z wyjętym akumulatorem, w miejscu niedostępnym dla dzieci.
 - **Prosimy sprawdzać, czy nie są uszkodzone jakieś części..** Przed ponownym użyciem uszkodzonego produktu, osłony lub części, należy dokładnie sprawdzić, czy narzędzie lub element będą działały właściwie i zgodnie z przeznaczeniem. Należy kontrolować, czy części ruchome są dobrze do siebie dopasowane, czy swobodnie się poruszają, czy nie są pęknięte lub uszkodzone i czy są właściwie zamontowane. Należy też kontrolować wszystkie inne czynniki, które mogłyby wpływać na ich działanie. O ile w instrukcji nie zastrzeżono inaczej, uszkodzona osłona lub inna część musi zostać odpowiednio naprawiona lub wymieniona przez autoryzowane centrum serwisowe.

DODATKOWE OSTRZEŻENIA

- Akumulatora nie należy ładować na deszczu i miejscach wilgotnych.
- W urządzeniu należy używać wyłącznie akumulatorów i ładowarek podanych na rys. A.
- Przed użyciem akumulator należy wyjąć z urządzenia.
- Akumulator należy zutylizować w sposób bezpieczny.
- Akumulatorów nie należy wrzucać do ognia. Ogniwa mogą wybuchnąć. Należy zapoznać się z przepisami lokalnymi pod kątem ewentualnych instrukcji w sprawie ich utylizacji.
- Akumulatora nie należy otwierać ani uszkadzać. Uwolniony elektrolit jest żrący i może uszkodzić oczy i skórę. W przypadku połknięcia może być toksyczny.

⚠ UWAGA! Elektrolit jest rozcieńczonym kwasem siarkowym i jako taki jest szkodliwy dla skóry i oczu. Jest substancją przewodzącą prąd i powoduje korozję.

- Z akumulatorami należy obchodzić się ostrożnie. Należy uważać, aby nie zerwać wyprowadzeń materiałami przewodzącymi takimi jak pierścionki, bransoletki i klucze. Akumulator lub przewodnik mogą się przegrzać i spowodować oparzenia.
- Narzędzia akumulatorowe nie wymagają podłączenia do kontaktu elektrycznego i dlatego są zawsze gotowe do pracy. Należy więc mieć świadomość możliwych zagrożeń, występujących nawet wtedy, gdy narzędzie nie jest używane. Podczas wykonywania czynności konserwacyjnych lub serwisowych należy zachować ostrożność.
- Przed serwisowaniem, czyszczeniem lub usuwaniem materiału z narzędzia należy wyjąć akumulator.
- Części zamienne - Podczas serwisowania należy używać wyłącznie części zamiennych EGO identycznych z oryginalnymi. Użycie jakichkolwiek innych akcesoriów lub elementów dodatkowych zwiększa ryzyko urazów.
- Nie należy czyścić urządzenia węžem; należy unikać zachlapywania wodą silnika i połączeń elektrycznych.
- W sytuacjach, które nie zostały przewidziane w niniejszej instrukcji należy zachować ostrożność i kierować się własnym zdrowym rozsądkiem. W celu uzyskania pomocy prosimy skontaktować się z centrum serwisowym EGO.

- Prosimy zachować instrukcję. Zachęcamy do częstego korzystania z niej. Instrukcja może też posłużyć do przeszkolenia innych osób, które będą używały narzędzia. Jeśli narzędzie zostanie komuś pożyczone, osobie tej należy również udostępnić niniejszą instrukcję, aby zapobiec niewłaściwemu użytkowaniu i możliwym urazom.

INSTRUKCJI NIE NALEŻY WYRZUCAĆ

UWAGA: DODATKOWE, SZCZEGÓLWE ZASADY BEZPIECZEŃSTWA PODANO W INSTRUKCJI OPERATORA GŁOWICY UNIWERSALNEJ.

SPECYFIKACJE

Długość prowadnicy	250 mm
Podziałka łańcucha	9,5 mm
Miarka do łańcuchów	1,1 mm
Rodzaj łańcucha pilarki	AC1000/AC1001
Rodzaj prowadnicy	AG1000/AG1001
Pojemność zbiornika na olej do łańcuchów	220 ml
Temperatura pracy	-15°C-40°C
Temperatura przechowywania	-20°C-70°C
Waga (z osłoną łańcucha)	1,89 kg
Zmierzony poziom mocy akustycznej L_{WA}	101,4 dB(A) K= 2,36 dB(A) (PH1400E)
	103,6 dB(A) K=0,67 dB(A) (PH1420E)
	101 dB(A) K=2,3 dB(A) (PHX1600)
Poziom ciśnienia dźwięku przy uchu operatora L_{PA}	87,0 dB(A) K=3 dB(A) (PH1400E)
	89,7 dB(A) K=3 dB(A) (PH1420E)
	93 dB(A) K=3 dB(A) (PHX1600)

PL

Gwarantowany poziom mocy akustycznej L_{WA} (zgodnie z 2000/14/EC):		104 dB(A)
Drgania a_h	Przedni uchwyt pomocniczy	2,1 m/s ² K=1,5 m/s ² (PH1400E)
		3,54 m/s ² K=1,5 m/s ² (PH1420E)
		4,47 m/s ² K=1,5 m/s ² (PHX1600)
	Uchwyt tylny	2,5 m/s ² K=1,5 m/s ² (PH1400E)
		2,64 m/s ² K=1,5 m/s ² (PH1420E)
		1,93 m/s ² K=1,5 m/s ² (PHX1600)

PL

- Powyższe parametry są testowane i mierzone na głowicy uniwersalnej PH1400E/PH1420E/PHX1600.
- Deklarowana całkowita wartość wibracji została zmierzona zgodnie ze standardowymi metodami testowania i może być używana do porównywania różnych narzędzi;
- Deklarowana całkowita wartość wibracji może również być używana do wstępnej oceny narażenia na drgania.

UWAGA: Emisja dźwięku podczas rzeczywistego stosowania elektronarzędzia może różnić się od deklarowanej wartości, w której narzędzie jest używane; aby się zabezpieczyć, użytkownik powinien nosić rękawice i ochronniki na uszy w rzeczywistych warunkach użytkowania.

LISTA ELEMENTÓW W OPAKOWANIU

NAZWY CZĘŚCI	ILOŚĆ
Końcówka okrzesywarka na wysięgniku	1
Powłoka łańcucha	1
Klucz z dwiema końcówkami	1
Instrukcja użytkownika	1

Prowadnica i łańcuch zalecane do okrzesywarki na wysięgniku

NAZWY CZĘŚCI	NUMER MODELU
Prowadnica	AG1000/AG1001
Łańcuch tnący	AC1000/AC1001

OPIS

ZAPOZNANIE SIĘ Z OKRZESYWARKĄ NA WYSIĘGNIKU (Rys. A)

1. Zaślepka
2. Miękką tuleją
3. Wysięgnik okrzesywarki
4. Klucz z dwiema końcówkami
5. Uchwyt na klucz
6. Śruba mocująca osłonę
7. Pokrywa zębatki łańcucha
8. Trzonek wydłużający (opcjonalny, SPRZEDAWANY OSOBNO)
9. Osłona łańcucha
10. Łańcuch pilarki
11. Prowadnica
12. Śruba ustawiania napięcia łańcucha
13. Korek zbiornika oleju
14. Zbiornik oleju
15. Ostrogi

MONTAŻ

⚠ OSTRZEŻENIE: W przypadku braku lub uszkodzenia którejs z części nie należy uruchamiać urządzenia aż do momentu wymiany lub naprawy części. Używanie urządzenia z uszkodzonymi lub brakującymi częściami może doprowadzić do poważnych urazów ciała.

⚠ OSTRZEŻENIE: Nie należy próbować przerabiać produktu lub tworzyć akcesoriów, które nie są zalecane do używania w okrzesywarce na wysięgniku. Wszelkie tego typu zmiany lub modyfikacje są niedozwolone i mogą prowadzić do niebezpiecznych sytuacji oraz poważnych urazów ciała.

⚠ OSTRZEŻENIE: Aby zapobiec przypadkowemu włączeniu, które mogłyby spowodować urazy ciała, na czas mocowania części należy zawsze wyjmować z maszyny akumulator.

PODŁĄCZANIE KOŃCÓWKI-OKRZESYWARKI NA WYSIĘGNIKU DO GŁOWICY UNIWERSALNEJ

Ta końcówka-okrzesywarka na wysięgniku została zaprojektowana do używania z głowicą uniwersalną EGO model PH1400E/PH1420E/PHX1600 z akumulatorem LITOWO JONOWYM 56 V.

Więcej informacji – patrz część „ZAKŁADANIE KOŃCÓWKI NA GŁOWICĘ UNIWERSALNĄ” w instrukcji do głowicy uniwersalnej PH1400E/PH1420E/PHX1600.

PODŁĄCZANIE TRZONKA WYDŁUŻAJĄCEGO MIĘDZY GŁOWICĘ UNIWERSALNĄ A KOŃCÓWKĘ-OKRZESYWARKĘ NA WYSIĘGNIKU (opcja)

Trzonek przedłużający zwiększa zakres cięcia. Powinien on być podłączony między głowicą uniwersalną a końcówką-okrzesywarką na wysięgniku.

Aby założyć i zamocować trzonek przedłużający między końcówką-okrzesywarką na wysięgniku a głowicą uniwersalną, należy wykonać procedurę opisaną w części „PODŁĄCZANIE KOŃCÓWKI-OKRZESYWARKI NA WYSIĘGNIKU DO GŁOWICY UNIWERSALNEJ” (Rys. C).

⚠ OSTRZEŻENIE: Niezamocowanie końcówki i głowicy uniwersalnej/trzonka przedłużającego zgodnie z instrukcjami podanymi powyżej może doprowadzić do poważnych urazów lub śmierci.

⚠ OSTRZEŻENIE: Nigdy nie należy zakładać ani regulować jakichkolwiek końcówek, gdy głowica uniwersalna pracuje lub z założonym akumulatorem. Niewyłączenie silnika i niewyjęcie akumulatora może spowodować poważne urazy ciała.

OBŚLUGA

⚠ NIEBEZPIECZEŃSTWO: Nigdy nie należy niczego piłować w pobliżu przewodów elektroenergetycznych, kabli elektrycznych lub innych źródeł elektryczności. Jeżeli prowadnica i łańcuch zakleszczą się na jakimkolwiek kablu lub przewodzie elektrycznym, **NIE WOLNO DOTYKAĆ PROWADNICY, ŁAŃCUCHA ANI ALUMINIOWEGO WYSIĘGNIKA! ELEMENTY TE MOGĄ BYĆ POD NAPIĘCIEM I MOGĄ BYĆ BARDZO NIEBEZPIECZNE.** Okrzesywarkę na wysięgniku należy nadal trzymać za izolowany uchwyt tylny, ewentualnie można ją odłożyć z dala od siebie i w bezpieczny sposób. Następnie trzeba wyłączyć zasilanie przewodu/kabla. Dopiero potem można spróbować wyplątać prowadnicę z przewodu lub kabla. Dotknięcie prowadnicy, łańcucha, innych części przewodzących okrzesywarki lub kabli lub przewodów elektrycznych pod napięciem może doprowadzić do śmierci wskutek porażenia prądem lub do poważnych urazów.

⚠ OSTRZEŻENIE: Nawet po zaznajomieniu się z narzędziem, zachowaj ostrożność. Pamiętaj, że wystarczy ułamek sekundy nieuwagi, aby doszło do poważnego

zranienia.

⚠ OSTRZEŻENIE: Noś zawsze okulary ochronne z bocznymi osłonami. Na skutek nieprzestrzegania tego zalecenia może dojść do odrzutu obcego ciała do oczu, co grozi poważnym skaleczeniem oka.

Przed każdym użyciem należy skontrolować cały produkt pod kątem ewentualnych uszkodzeń, brakujących lub poluzowanych części takich jak śruby, nakrętki, kołpaki i korki itp. Wszystkie elementy mocujące i kołpaki należy mocno dokręcić. Produktu nie należy włączać do czasu aż wszystkie brakujące lub uszkodzone części nie zostaną wymienione.

⚠ OSTRZEŻENIE: Aby uniknąć poważnych obrażeń ciała, przed serwisowaniem, czyszczeniem, wymianą osprzętu dodatkowego oraz usuwaniem materiału należy zawsze wyjmować z narzędzia akumulator.

ZASTOSOWANIA

Urządzenia można używać wyłącznie do celów podanych poniżej:

- Okrzesywanie
- Przycinanie gałęzi

UWAGA: Narzędzia należy używać tylko do celów zgodnych z przeznaczeniem. Wszelkie inne zastosowania uznaje się za niezgodne z przeznaczeniem.

NAPELNIANIE ZBIORNIKA NA OLEJ SMAREM DO PROWADNIC I ŁAŃCUCHÓW

⚠ OSTRZEŻENIE: W pobliżu oleju lub okrzesywarki na wysięgniku nie należy palić tytoniu ani zapalać ognia lub płomieni. Olej może się rozlać i spowodować pożar.

UWAGA: W momencie zakupu w okrzesywarkę nie ma oleju. Przed użyciem bardzo ważne jest, aby nalać oleju do smarowania łańcucha do zbiornika na olej! Czas eksploatacji oleju i zdolność piłowania zależą od optymalnego smarowania. W czasie pracy łańcuch jest automatycznie smarowany olejem do łańcucha. Poziom oleju należy kontrolować po każdych 20 minutach użytkowania oraz uzupełniać odpowiednio do potrzeb.

1. Wyjąć akumulator z głowicy uniwersalnej.
2. Wyczyścić korek zbiornika oleju i miejsce wokół, aby do zbiornika oleju nie dostały się żadne nieczystości.
3. Postawić końcówkę-okrzesywarkę na wysięgniku pionowo i odkręcić korek zbiornika oleju w lewo (przeciwnie do kierunku ruchu wskazówek zegara), aby go zdjąć (Rys. D).
4. Ostrożnie nalać oleju do smarowania prowadnicy i łańcucha do zbiornika aż po szyjkę zbiornika. Uważać,

PL

aby przelać oleju przez wlew. Wytrzeć ewentualne plamy rozlanego oleju i zakręcić korek zbiornika oleju.

UWAGA:

- Nie należy używać brudnego, przepracowanego lub w inny sposób zanieczyszczonego oleju. Mogłoby to doprowadzić do uszkodzenia prowadnicy i łańcucha.

PRZYGOTOWANIE DO CIĘCIA (Rys. B)

Informacje o odpowiednim wyposażeniu ochronnym podano wcześniej w niniejszej instrukcji w części „Ważne instrukcje dotyczące bezpieczeństwa”.

- Podnieś czubek prowadnicy do góry, aby sprawdzić, czy łańcuch nie zwisa luźno. Łańcuch jest poprawnie napięty, gdy nie ma luzu w dolnej części prowadnicy, łańcuch przylega do prowadnicy, ale można nim kręcić ręką i łańcuch nie zacina się. Jeśli napięcie wymaga regulacji, należy zapoznać się z częścią „WYMIANA PROWADNICY I ŁAŃCUCHA” w rozdziale KONSERWACJA w niniejszej instrukcji – podano tam instrukcję regulacji.
- Przed użyciem należy sprawdzić napięcie śruby pokrywki. Jeśli jest luźna, śrubę pokrywki należy mocno dokręcić w prawo (zgodnie z kierunkiem ruchu wskazówek zegara).
- Sprawdzić ostrość zębów tnących łańcucha tnącego i upewnić się, że łańcuch jest dobrze nasmarowany.
- Aby zapewnić optymalne trzymanie i maksymalną ochronę, należy zakładać rękawice antypoślizgowe. Nigdy nie należy stać bezpośrednio pod obcinaną gałęzią. Podczas pracy należy dbać o równowagę i pewne podparcie nóg. Należy uważać na przeszkody takie jak pniaki, korzenie i rowy, o które można się potknąć lub w które można wpaść.
- Gdy silnik jest włączony, należy dbać, aby pewnie trzymać narzędzie. Narzędzie należy mocno trzymać obydwiema rękoma.
- Aby bezpieczniej i lepiej pracować narzędziem, należy przelożyć przez ramię pasek na ramię. Pasek wyregulować w taki sposób, aby zagwarantować wygodną pozycję pracy. Założyć pasek na ramię na głowicę uniwersalną zgodnie z instrukcjami podanym w części „MONTAŻ PASKA NA RAMIĘ” w instrukcji operatora PH1400E/PH1420E/PHX1600.

⚠ OSTRZEŻENIE: Pasek na ramię jest także mechanizmem szybkiego odłączenia w niebezpiecznych sytuacjach. W sytuacji awaryjnej należy go natychmiast zdjąć z ramienia, niezależnie od sposobu założenia paska.

WŁĄCZANIE/WYŁĄCZANIE NARZĘDZIA

Więcej informacji – patrz część „WŁĄCZANIE/ WYŁĄCZANIE GŁOWICY UNIWERSALNEJ” w instrukcji do głowicy uniwersalnej PH1400E/PH1420E/PHX1600.

PODSTAWOWA PROCEDURA CIĘCIA (Rys. E i F)

Aby nie dopuścić do uszkodzenia kory drzewa lub krzewu, należy wykonać następujące kroki. Nie należy wykonywać ruchów piłowania w przód i w tył.

1. Najpierw wykonać pierwsze płytkie cięcie od dołu (na głębokość 1/4 średnicy konaru), w pobliżu pnia lub głównego konaru.
2. Wykonać drugie cięcie od góry konaru, na zewnątrz względem pierwszego cięcia. Kontynuować piłowanie konaru aż oddzieli się on od drzewa. Przygotować się, aby utrzymać ciężar narzędzia w momencie, gdy konar się oderwie.
3. Wykonać cięcie końcowe blisko pnia.

UWAGA: Podczas wykonywania drugiego i końcowego cięcia (od góry konaru lub gałęzi), ostrogi należy dociskać do przecinanego konaru (Rys. F). Pomoże to ustabilizować konar i ułatwi to cięcie dzięki lekkiemu dociskowi w dół. Piłowanie na siłę – silne dociskanie prowadnicy z łańcuchem do przecinanego konaru – może uszkodzić prowadnicę, łańcuch lub silnik.

4. Gdy tylko cięcie zostanie zakończone, puścić spust na głowicy uniwersalnej.

UWAGA: Nieprzestrzeganie właściwej procedury piłowania spowoduje zacinaanie się prowadnicy i łańcucha i może doprowadzić do ich zakleszczenia się lub zablokowania w konarze. Jeśli tak się stanie:

1. Wyłączyć silnik i wyjąć akumulator.
2. Jeśli konar da się osiągnąć z ziemi, podnieść go i jednocześnie przytrzymać okrzesywarkę. Powinno to doprowadzić do poluzowania się „zakleszczenia” i oswobodzenia okrzesywarki.
3. Jeżeli okrzesywarka będzie nadal uwięziona, wezwać na pomoc profesjonalistę.

OKRZESYWANIE I PRZYCINANIE GAŁĘZI

Końcówka-okrzesywarka na wysięgniku została zaprojektowana do przycinania małych gałęzi i konarów o średnicy do 20 cm. Aby uzyskać najlepsze efekty, należy stosować następujące środki ostrożności:

1. Uważnie planować cięcie. Mieć świadomość kierunku, w którym spadnie gałąź.

⚠ OSTRZEŻENIE: Gałęzie mogą spadać w nieprzewidzianych kierunkach. Nie należy stać bezpośrednio pod przecinaną gałęzią.

2. Najczęściej narzędzie ustawia się pod kątem 60° lub mniej (Rys. G). W miarę jak rośnie kąt ustawienia wysięgnika okrzesywarki względem podłoża, coraz

trudniej jest też wykonać pierwsze cięcie (od dołu konaru).

3. Długie gałęzie należy odcinać etapami.
4. Najpierw należy odcinać dolne gałęzie, tak aby górnym dać więcej miejsca na upadnięcie.
5. Należy pracować powoli i mocno oburącz trzymać okrzesywarkę. Należy zawsze dbać o pewne podparcie nóg i zachowanie równowagi.
6. Nie należy piłować stojąc na drabinie, jest to niezwykle niebezpieczne. Tego typu prace należy zostawić profesjonalistom.
7. Nie należy wykonywać cięć równo z powierzchnią głównego konaru lub pnia zanim nie odetnie się konaru w pewnej odległości w celu zmniejszenia wagi obcinanego fragmentu. Przestrzeganie właściwych procedur piłowania zapobiegnie odarcia głównego konaru z kory.
8. Okrzesywarki na wysięgniku nie należy używać do obalania drzew lub piłowania kłód na kawałki.
9. Aby nie dopuścić do porażenia prądem, nie należy używać narzędzia w odległości mniejszej niż 15 m od napowietrznych linii wysokiego napięcia. Osoby postronne powinny zawsze stać w odległości co najmniej 15 m (Rys. G).

KONSERWACJA

⚠ OSTRZEŻENIE: Przed kontrolą, czyszczeniem lub serwisowaniem urządzenia należy wyłączyć silnik, odczekać aż wszystkie poruszające części zatrzymają się i wyjąć akumulator. Niezastosowanie się do powyższych instrukcji może doprowadzić do poważnych obrażeń ciała lub do uszkodzenia mienia.

⚠ OSTRZEŻENIE: Podczas serwisowania należy używać wyłącznie części zamiennych identycznych z oryginalnymi. Używanie jakichkolwiek innych części stwarza ryzyko i może spowodować usterkę produktu. Aby zagwarantować bezpieczeństwo i niezawodność, wszystkie naprawy części innych niż wymienione w niniejszej instrukcji powinny być wykonywane przez wykwalifikowanych techników serwisu.

KONSERWACJA OGÓLNA

Podczas czyszczenia części plastikowych należy unikać używania rozpuszczalników. Pod wpływem kontaktu z różnego rodzaju rozpuszczalnikami dostępnymi w handlu większość tworzyw może ulec uszkodzeniu. Do usuwania zabrudzeń, kurzu, oleju, smaru itp. należy używać czystych ściereczek.

CZYSZCZENIE URZĄDZENIA

- Po każdym użyciu należy wyjąć akumulator i usunąć miękką szczoteczką zanieczyszczenia z łańcucha i prowadnicy. Powierzchnię końcówki-okrzesywarki na wysięgniku należy przetrzeć czystą szmatką zwilżoną roztworem łagodnego mydła.
- Należy zdjąć osłonę zębatki łańcucha i miękką szczoteczką usunąć zanieczyszczenia z prowadnicy, łańcucha tnącego, zębatki i pokrywy zębatki łańcucha.
- Przy wymianie łańcucha tnącego zawsze należy usuwać z rowka prowadnicy drzazgi, wióry i zanieczyszczenia.

UWAGA: Do czyszczenia części plastikowych lub uchwyty nie należy używać jakichkolwiek silnych detergentów. Elementy te mogą zostać uszkodzone przez niektóre olejki aromatyczne, takie jak olejek sosnowy i cytrynowy.

WYMIANA PROWADNICY I ŁAŃCUCHA

⚠ OSTRZEŻENIE: Nigdy nie dotykaj lub nie ustawiaj łańcucha przy włączonym silniku. Łańcuch [pilarki ma bardzo ostre krawędzie; W czasie prac konserwacyjnych przy łańcuchu należy zawsze nosić rękawice ochronne.

UWAGA: Podczas wymiany prowadnicy i łańcucha należy zawsze używać prowadnicy i łańcucha podanych w części „Prowadnica i łańcuch zalecane do okrzesywarki na wysięgniku”.

Demontuj zużyty prowadnicę i łańcuch

1. Wyjąć akumulator i pozwolić, aby okrzesywarka ostygła, dokręcić korek zbiornika oleju.
2. Położyć końcówkę-okrzesywarkę na boku, pokrywą zębatki łańcucha skierowaną do góry.
3. Założyć rękawice. Używając dostarczonego klucza z dwiema końcówkami, poluzować śrubę pokrywy, aby wyjąć śrubę i pokrywę zębatki łańcucha. Wyczyścić pokrywę zębatki łańcucha suchą ściereczką, zachować ją do ponownego montażu (Rys. H).
4. Zdjąć prowadnicę z łańcuchem z powierzchni mocującej. Zdjąć start łańcuch z prowadnicy.

UWAGA: Jeśli trudno jest zdjąć prowadnicę i łańcuch z powierzchni montażowej, postawić okrzesywarkę pionowo, z jedną ręką na prowadnicy i poluzować śrubę napinającą łańcuch w lewo (przeciwie do kierunku ruchu wskazówek zegara), drugą rękę (Rys. I) oraz zdjąć prowadnicę z łańcuchem.

UWAGA: Jest to dobry moment do sprawdzenia, czy zębatka nie jest zużyta lub uszkodzona.

Montaż nowej prowadnicy i łańcucha

1. Położyć nowy łańcuch w postaci pętli na płaskiej powierzchni i wyprostować wszelkie splecione miejsca (Rys. J).
2. Umieścić ogniwa przesuwające łańcuch w rowku prowadnicy. Ułożyć łańcuch w taki sposób, aby z tyłu prowadnicy utworzyć pętlę (Rys. K).

Rys. K – opis części patrz poniżej:

K-1	Ogniwa przesuwające łańcuch
K-2	Rowek prowadnicy

3. Przytrzymać łańcuch w odpowiedniej pozycji na prowadnicy i nałożyć pętlę na zębatkę okrzesywarki na wysięgniku

UWAGA: Na łańcuchu są wygrawerowane małe strzałki pokazujące kierunek. Inna strzałka wskazująca kierunek znajduje się na korpusie urządzenia (Rys. L). Podczas zakładania łańcucha na zębatkę należy upewnić się, że strzałka kierunkowa na łańcuchu tnącym WSKAZUJE TEN SAM KIERUNEK co strzałka na korpusie urządzenia. Jeśli strzałki wskazują przeciwne kierunki, należy obrócić zespół łańcucha i prowadnicy (Rys. M).

Rys. L – opis części patrz poniżej:

L-1	Zębatka
L-2	Bolec regulacji napięcia
L-3	Występy pozycjonujące
L-4	Śruba napinająca łańcuch
L-5	Rowek prowadnicy

4. Położyć prowadnicę na powierzchni montażowej – rowek prowadnicy wsunąć na występy pozycjonujące, upewnić się, że bolec regulacji napięcia jest włożony w dolny otwór w tylnej części prowadnicy (Rys. L).

UWAGA: Jeżeli włożenie bolca regulacji napięcia w otwór sprawia trudności, należy odpowiednio wyregulować śrubę napinającą łańcuch aż bolec regulacji napięcia znajdzie się dokładnie w otworze.

5. Założyć pokrywę zębataki łańcucha i śrubę pokryw. Lekko dokręcić je.
6. Aby usunąć wszelki luz łańcucha, przekręcić śrubę napinacza łańcucha w prawo (zgodnie z kierunkiem ruchu wskazówek zegara), aż do momentu, gdy łańcuch będzie ściśle przylegał do prowadnicy, a ogniwa przesuwające znajdują się w rowku prowadnicy; podnieść czubek prowadnicy do góry, aby sprawdzić luz. Puścić czubek prowadnicy i jeden raz przekręcić śrubę napinania łańcucha w prawo. Powtarzać tę procedurę aż luz całkowicie zniknie (Rys. N).

7. Przytrzymać czubek prowadnicy u góry i mocno dokręcić śrubę pokryw zębataki łańcucha.

UWAGA: Aby wydłużyć czas używalności prowadnicy, należy ją od czasu do czasu obracać.

UWAGA: Jeśli łańcuch zostanie naciągnięty zbyt mocno, nie będzie się kręcił. Należy wtedy lekko poluzować nakrętkę prowadnicy i przekręcić śrubę regulacyjną o 1/4 obrotu w lewo (przeciwie do kierunku ruchu wskazówek zegara). Podnieść czubek prowadnicy do góry i ponownie mocno dokręć śrubę pokryw zębataki łańcucha. Upewnić się, że łańcuch może się kręcić bez zacinania się.

REGULACJA NAPIĘCIA ŁAŃCUCHA

OSTROŻNIE: Przed użyciem łańcuch tnący musi być poprawnie napięty.

1. Przed regulacją napięcia łańcucha należy wyłączyć silnik i wyjąć akumulator.
2. Poluzować śrubę osłony tak, żeby można nią było kręcić ręką.
3. Przekręcić śrubę napinającą łańcuch, aby napiąć łańcuch. Dodatkowe informacje – patrz część „WYMIANA PROWADNICY I ŁAŃCUCHA” w niniejszej instrukcji.

- Łańcuch jest poprawnie napięty, gdy nie ma luzu w dolnej części prowadnicy, łańcuch przylega do prowadnicy, ale można nim kręcić ręką i łańcuch nie zacina się. Łańcuch musi zostać napięty ponownie, gdy płaskie części ogniwa napędowych nie znajdują się w rowku prowadnicy (Rys. O).
- W czasie zwykłej pracy okrzesywarką zwiększa się temperatura łańcucha. Ogniwa przesuwające łańcuch prawidłowo napiętego rozgrzanego łańcucha mają około 1,3 mm luzu poza rowkiem prowadnicy (Rys. P).

UWAGA: Nowy łańcuch ma tendencję do rozciągania się, należy więc często kontrolować jego naciągnięcie i regulować je odpowiednio do potrzeb.

UWAGA: Rozgrzany i naprężony łańcuch może być założony zbyt ciasno. Naprężenie zimnego łańcucha należy kontrolować przed każdym użyciem.

SMAROWANIE PRZEKŁADNI TRANSMISYJNEJ

Przekładnia transmisyjna wymaga okresowego smarowania smarem do przekładni. Co 50 godzin pracy, należy kontrolować stan smaru w obudowie przekładni: w tym celu należy śrubę uszczelniającą z boku obudowy.

Jeśli po bokach przekładni nie widać w ogół smaru, należy wykonać kroki podane poniżej w celu napełnienia obudowy smarem do 3/4 pojemności.

Przekładni transmisyjnej nie należy całkowicie napełniać.

1. Położyć końcówkę-okrzesywarkę na boku, śrubą uszczelniającą do góry (Rys. Q).
2. Kluczem z dwiema końcówkami odkręcić i zdjąć śrubę uszczelniającą.
3. Użyć strzykawki olejowej (do dokupienia osobno), aby wstrzyknąć odrobinę smaru w otwór na śrubę; nie należy przekraczać 3/4 pojemności.
4. Po wstrzyknięciu smaru dokręcić śrubę uszczelniającą.

SMAROWANIE ZĘBATKI W PROWADNICY

Prowadnica ma na końcu zębatkę. Musi być co tydzień smarowana olejem do łańcuchów, który należy wstrzykiwać w otwór do smarowania za pomocą strzykawki olejowej (do dokupienia osobno) – przedłużyć to czas użytkowania prowadnicy (Rys. R). Przekręcić prowadnicę i sprawdzić, czy otwory do smarowania i rowek na łańcuch nie są zanieczyszczone.

Rys. R – opis części patrz poniżej:

R-1	Otwór do smarowania
R-2	Zębatka na końcu prowadnicy

TRANSPORT I PRZECHOWYWANIE

1. Końcówki-okrzesywarki na wysięgniku nie należy chować ani transportować w czasie, gdy urządzenie pracuje. Przed schowaniem lub transportowaniem należy zawsze wyjąć akumulator.
2. Przed schowaniem lub transportowaniem końcówki-okrzesywarki na wysięgniku należy zawsze założyć osłonę na prowadnicę. Aby nie skaleczyć się zębami łańcucha, prosimy zachować ostrożność.
3. Przed schowaniem końcówkę-okrzesywarkę na wysięgniku należy dokładnie wyczyścić. Końcówkę-okrzesywarkę na wysięgniku należy przechowywać w pomieszczeniach, w suchym miejscu zamkniętym na klucz i/lub niedostępnym dla dzieci. Narzędzie należy chronić przed czynnikami powodującymi korozję, takimi jak np. chemia ogrodowa lub sól do rozpuszczania lodu.
4. Jeśli końcówka-okrzesywarka na wysięgniku ma być wyjęta z głowicy uniwersalnej i przechowywana osobno, należy założyć zaślepkę na walek końcówki, aby nie dopuścić do zbierania się na łączówce brudu.

Ochrona środowiska



Urządzeń elektrycznych, zużytych akumulatorów i ładowarki nie należy wyrzucać do zwykłych zmieszanych śmieci domowych! Produkt należy oddać do zbiórki selektywnej w autoryzowanym punkcie recyklingu. Maszyny elektryczne należy oddawać do przyjaznych dla środowiska zakładów recyklingu.

ROZWIĄZYWANIE PROBLEMÓW

PROBLEM	PRZYCZYNA	ROZWIĄZANIE
Silnik nie działa	<ul style="list-style-type: none"> ■ Do okrzesywarki nie włożono akumulatora. ■ Między pilarką i akumulatorem brak styku. ■ Akumulator jest wyczerpany. ■ Przycisk zwalniania blokady nie jest wciśnięty przed wciśnięciem przełącznika spustowego. ■ Akumulator lub głowica uniwersalna są zbyt gorące. ■ Łańcuch pilarki zablokowany w drewnie. ■ Zanieczyszczenia w szczelinie prowadnicy. ■ Zanieczyszczenia w pokrywie zębátky łańcucha. 	<ul style="list-style-type: none"> ■ Włożyć akumulator do okrzesywarki. ■ Wyjmij akumulator, sprawdź styki i zamontuj ponownie akumulator. ■ Naładuj akumulator. ■ Aby włączyć okrzesywarkę, wcisnąć i przytrzymać dźwignię odblokowującą, a następnie nacisnąć przełącznik spustowy. ■ Pozwolić, aby akumulator lub głowica ostygły do temperatury poniżej 67°C. ■ Puścić spust; wyjąć łańcuch tnący i prowadnicę z drewna, następnie ponownie włączyć okrzesywarkę. ■ Docisnąć łańcuch tnący do drewna, przesuwać okrzesywarkę na wysięgniku do przodu i do tyłu, aby usunąć zanieczyszczenia. ■ Wyjąć akumulator, następnie zdjąć osłonę zębátky łańcucha i usunąć zanieczyszczenia.
Silnik działa, ale łańcuch nie obraca się	<ul style="list-style-type: none"> ■ Łańcuch nie włącza napędowego koła łańcuchowego. 	<ul style="list-style-type: none"> ■ Wyjąć akumulator i ponownie założyć łańcuch, dopilnować, aby ogniwa przesuujące łańcucha były całkowicie nałożone na zębatkę.
Okrzesywarka nie tnie prawidłowo.	<ul style="list-style-type: none"> ■ Ustaw odpowiedni naciąg łańcucha. ■ Łańcuch tępy. ■ Łańcuch zainstalowany w odwrotnym kierunku. ■ Zużyty łańcuch. ■ Suchy lub zbyt rozciągnięty łańcuch. ■ Łańcuch poza szczeliną prowadnicy. 	<ul style="list-style-type: none"> ■ Wyjąć akumulator i wyregulować naciąg łańcucha zgodnie z instrukcjami podanymi w części „REGULACJA NACIĄGU ŁAŃCUCHA”. ■ Oddać łańcuch do naostrzenia przez wykwalifikowanego technika serwisu. ■ Wyjąć akumulator i ponownie założyć łańcuch zgodnie z instrukcjami podanymi w części „WYMIANA PROWADNICY I ŁAŃCUCHA”. ■ Wyjąć akumulator i wymienić łańcuch zgodnie z instrukcjami podanymi w części „WYMIANA PROWADNICY I ŁAŃCUCHA”. ■ Sprawdzić poziom oleju. W razie potrzeby uzupełnić olej w zbiorniku oleju. ■ Wyjąć akumulator i ponownie założyć łańcuch zgodnie z instrukcjami podanymi w części „WYMIANA PROWADNICY I ŁAŃCUCHA”.

PL

PROBLEM	PRZYCZYNA	ROZWIĄZANIE
Prowadnica i łańcuch nagrzewają się i dymią podczas działania	<ul style="list-style-type: none">■ Sprawdź, czy napięcie łańcucha nie jest zbyt duże.■ Zbiornika na olej jest pusty.■ Zanieczyszczenia w szczelinie prowadnicy.	<ul style="list-style-type: none">■ Wyjąć akumulator i ponownie wyregulować naciąg łańcucha, patrz część „REGULACJA NACIĄGU ŁAŃCUCHA”.■ Napędzanie smarem prowadnicy i łańcucha.■ Usunąć zanieczyszczenia ze szczeliny.

GWARANCJA

POLITYKA GWARANCYJNA EGO

W celu zapoznania się z wszystkimi warunkami polityki gwarancyjnej EGO prosimy odwiedzić stronę egopowerplus.eu.

PL

PŘEČTĚTE SI VŠECHNY POKYNY!



PŘEČTĚTE SI NÁVOD K OBSLUZE

VAROVÁNÍ: Z důvodu bezpečnosti by měl všechny opravy a výměny provádět kvalifikovaný servisní technik.

BEZPEČNOSTNÍ SYMBOLY

Účelem bezpečnostních symbolů je upoutat vaši pozornost k případným nebezpečím. Bezpečnostní symboly a jejich vysvětlení vyžadují vaši zvýšenou pozornost a porozumění. Výstražné symboly samy o sobě nevyklučují žádné nebezpečí. Pokyny a varování nejsou náhradou vhodných opatření pro prevenci úrazů.

VAROVÁNÍ: Před použitím tohoto nástroje si přečtete a seznámte se se všemi bezpečnostními pokyny v tomto návodu k obsluze včetně veškerých výstražných symbolů, jako např. „**NEBEZPEČÍ**“, „**VAROVÁNÍ**“ nebo „**UPOZORNĚNÍ**“. Nedodržení níže uvedených pokynů může mít za následek úraz elektrickým proudem, požár anebo vážná poranění osob.

CZ

VÝZNAM SYMBOLŮ

BEZPEČNOSTNÍ VÝSTRAŽNÉ SYMBOLY: Upozorňují na **NEBEZPEČÍ**, **VAROVÁNÍ**, nebo **UPOZORNĚNÍ**. Lze je používat ve spojení s jinými symboly nebo piktogramy.



UPOZORNĚNÍ: Při použití elektrického nářadí může dojít k vymrštění cizích těles do očí, což může způsobit jejich závažné poškození. Před použitím elektrického nářadí si vždy nasadte ochranné brýle, ochranné brýle s bočními kryty nebo v případě potřeby obličejový štít. Na brýle nebo standardní ochranné brýle s bočními kryty doporučujeme použít ochrannou masku.

BEZPEČNOSTNÍ POKYNY

Na této stránce jsou zobrazeny a popsány bezpečnostní symboly, které se mohou objevit na výrobku. Před montáží a provozem si přečtete, seznámte se a dodržujte veškeré pokyny ke stroji.

	Bezpečnostní upozornění	Upozorňuje na možné riziko úrazu.
	Přečtete si návod k obsluze	Z důvodu snížení rizika úrazu si musí uživatel přečíst návod k obsluze.
	Použijte ochranu očí	Vždy noste ochranné brýle, ochranné brýle s bočními kryty nebo obličejový štít při použití tohoto výrobku.
	Použijte chrániče sluchu	Hluk z tyčové pily může poškodit váš sluch. Vždy použijte ochranu sluchu (špunty do uší nebo sluchátka), která chrání váš sluch.
	Použijte ochranu hlavy	K ochraně hlavy použijte schválenou pevnou ochrannou přilbu.
	Použijte ochranné rukavice	Při manipulaci s řetězovou pilou chraňte ruce rukavicemi. Odolné protiskluzové rukavice zlepšují váš úchop a chrání ruce.
	Použijte ochrannou obuv	Při použití tohoto zařízení noste protiskluzovou bezpečnostní obuv.
	Udržujte dostatečnou vzdálenost od elektrického vedení.	Aby se zabránilo úrazu elektrickým proudem, nepracujte v dosahu 15 m od nadzemního elektrického vedení. Kontakt s elektrickým vedením může vést k vážnému zranění nebo úrazu elektrickým proudem s následkem smrti.
	CE	Tento výrobek je v souladu s platnými směnicemi ES.
	UKCA	Tento výrobek je v souladu s příslušnou britskou legislativou.

	WEEE	Odpadní elektrické výrobky se nesmí likvidovat s domovním odpadem. Odevzdejte do autorizovaného recyklačního střediska.
	Hlučnost	Garantovaná hladina akustického výkonu. Emise hluku do prostředí dle direktivy Evropského společenství.
V	Voltů	Napětí
mm	Milimetr	Délka nebo velikost
cm	Centimetr	Délka nebo velikost
kg	Kilogram	Hmotnost nůžek
n_0	Rychlost při chodu naprázdno	Otáčky při chodu naprázdno
... /min	Za minutu	Otáčky za minutu
	Stejný-měrný proud	Druh nebo vlastnosti proudu

- **Zástrčky stroje musí odpovídat zásuvce. V žádném případě nikdy neupravujte zástrčku. Nepoužívejte žádné adaptérové zástrčky s uzemněnými stroji.** Neupravené zástrčky a vhodné zásuvky snižují riziko úrazu elektrickým proudem.
- **Zabraňte kontaktu těla s uzemněnými povrchy, jako jsou potrubí, radiátory, sporáky a ledničky.** Existuje zvýšené riziko úrazu elektrickým proudem, pokud je vaše tělo uzemněno.
- **Neprovazujte stroj v dešti nebo za mokra.** Voda vstupující do stroje může zvýšit riziko úrazu elektrickým proudem nebo poruchy, která by mohla mít za následek zranění osob.
- **Nepoužívejte kabel nevhodným způsobem. Nikdy nepoužívejte kabel k přenášení, vytahování nebo odpojování stroje z elektrické sítě. Udržujte kabel daleko od tepla, oleje, ostrých hran nebo pohyblivých částí.** Poškozené nebo spletené kabely zvyšují riziko úrazu elektrickým proudem.
- **Při práci se strojem venku používejte prodlužovací kabel vhodný pro venkovní použití.** Použití kabelu vhodného pro venkovní použití snižuje riziko úrazu elektrickým proudem.
- **Pokud musíte se strojem pracovat ve vlhkém prostředí, použijte přerušovač zemního spojení (GFCI).** Použití přerušovače zemního obvodu (GFCI) snižuje riziko úrazu elektrickým proudem.

GZ

OBECNÁ BEZPEČNOSTNÍ UPOZORNĚNÍ STROJE

⚠ VAROVÁNÍ: Přečtěte si všechny bezpečnostní výstrahy, pokyny, ilustrace a technické údaje dodané s tímto strojem. Nedodržení všech níže uvedených pokynů může vést k úrazu elektrickým proudem, požáru a/nebo vážnému úrazu.

VŠECHNA VAROVÁNÍ A POKYNY USCHOVEJTE PRO BUDOUCÍ POUŽITÍ.

Výraz „stroj“ v upozorněních označuje stroj napájený ze sítě (kabelový) nebo bateriový (akumulátorový).

BEZPEČNOST NA PRACOVÍŠTI

- **Udržujte pracovní prostor v čistotě a dobře osvětlený.** Nepořádek nebo neosvětlené pracovní oblasti bývají příčinou úrazů.
- **Nepoužívejte stroje ve výbušném prostředí, například v přítomnosti hořlavých kapalin, plynů nebo prachu.** Stroje jsou zdrojem jiskření, které může zapálit prach nebo výpary.
- **Při práci se strojem udržujte děti a přihlízející osoby v bezpečné vzdálenosti.** Nesoustředěnost může způsobit ztrátu kontroly.

ELEKTRICKÁ BEZPEČNOST

OSOBNÍ BEZPEČNOST

- **Při práci se strojem buďte stále pozorní, sledujte, co děláte a používejte zdravý rozum. Nepoužívejte stroj, jste-li unaveni nebo pod vlivem drog, alkoholu nebo léků.** Jediná chvilka nepozornosti při práci se strojem může mít za následek vážný úraz.
- **Používejte osobní ochranné pracovní prostředky. Vždy používejte ochranu očí.** Ochranné pomůcky, jako např. respirátor, protiskluzová bezpečnostní obuv, pevná přilba nebo chrániče sluchu používané ve vhodném prostředí sníží riziko úrazu.
- **Zabraňte náhodnému spuštění. Před připojením ke zdroji napětí a/nebo akumulátoru, zvedáním nebo přenášením stroje se ujistěte, že vypínač je ve vypnuté poloze.** Přenášení strojů s prstem na spínači nebo zapínání strojů se zapnutým spínačem vybízí k nehodám.
- **Před zapnutím stroje odstraňte seřizovací klíče nebo nářadí.** Nářadí nebo klíč, který zůstane upevněn k otáčející se části stroje, může způsobit zranění.
- **Nenahýbejte se. Vždy udržujte pevný postoj a rovnováhu.** To umožní lepší ovládnání stroje v nečekaných situacích.

- **Používejte vhodný oděv. Nenoste volný oděv ani šperky.** Udržujte své vlasy a oblečení mimo dosah pohybujících se částí. Volný oděv, šperky nebo dlouhé vlasy se mohou zachytit do pohyblivých dílů.
- **Pokud je zařízení vybaveno adaptérem pro připojení odsávání prachu a sběrnými zařízeními, zajistěte jejich správné připojení a řádnou funkci.** Použití odsávání prachu může snížit nebezpečí týkající se prachu.
- **Nedovoďte, abyste se po získání zkušeností častým používáním strojů stali neobezřetnými a ignorovali zásady bezpečnosti.** Nedbalá činnost může způsobit vážně zranění za zlomek sekundy.

POUŽITÍ A PÉČE O STROJ

- **Nevyvíjejte na stroj násilí. Použijte správný stroj pro danou aplikaci.** Správný stroj bude pracovat lépe a bezpečněji rychlostí, pro kterou byl navržen.
- **Nepoužívejte stroj v případě, že vypínač nefunguje.** Stroj, který nelze ovládat spínačem, je nebezpečný a musí se opravit.
- **Před seřizováním, výměnou příslušenství nebo uskladněním stroje odpojte zástrčku ze zdroje napájení a/nebo vyjměte akumulátor, pokud je odnímatelný, ze stroje.** Tato preventivní bezpečnostní opatření snižují riziko náhodného spuštění stroje.
- **Nečinné stroje skladujte mimo dosah dětí a nedovoďte osobám, které nejsou obeznámeny se zařízením nebo s těmito pokyny, aby jej obsluhovaly.** Stroje jsou v rukou nekalifikované obsluhy nebezpečné.
- **Provádějte údržbu strojů a příslušenství. Kontrolujte případnou nesouosost nebo ohyb pohybujících se částí, narušení dílů a ostatní podmínky, které mohou ovlivnit provoz stroje.** V případě poškození nechte stroj před použitím opravit. Mnoho nehod a úrazů je způsobeno nedostatečně udržovanými stroji.
- **Udržujte žací stroje ostré a čisté.** Řádně udržované žací stroje s ostrými řeznými hranami nemají tendenci se ohýbat a lépe se ovládají.
- **Používejte stroj, příslušenství a strojové hroty atd. v souladu s těmito pokyny s přihlédnutím k pracovním podmínkám a práci, která má být provedena.** Použití stroje na činnosti jiné, než je určující použití, může vést k nebezpečným situacím.
- **Udržujte rukojeti a uchopovací plochy suché, čisté, bez oleje a maziva.** Kluzké rukojeti a plochy pro uchopení neumožňují bezpečnou manipulaci se strojem a jeho ovládání v nečekaných situacích.

POUŽITÍ A PÉČE O AKUMULÁTOROVÝ STROJ

- **K nabíjení používejte pouze nabíječku doporučenou výrobcem.** Nabíječka vhodná pro jeden typ akumulátoru může způsobit riziko požáru při použití s jiným akumulátorem.
- **Stroje používejte pouze se specifikovanými akumulátory.** Použití jiných akumulátorů může způsobit riziko úrazu a požáru.
- **Pokud akumulátor nepoužíváte, držte jej z dosahu kovových předmětů, jako jsou kancelářské sponky na papír, mince, klíče, hřebíky, šroubky nebo další drobné kovové předměty, které mohou propojit kontakty baterie.** Zkratování kontaktů baterie může způsobit spálení nebo požár.
- **V nevhodných podmínkách může z baterie unikat kapalina. Zabraňte kontaktu. Při náhodném kontaktu opláchněte zasažené místo vodou.** Při zasažení očí kapalinou vyhledejte lékařskou pomoc. Unikající kapalina z akumulátoru může způsobit podráždění pokožky nebo popáleniny.
- **Nepoužívejte akumulátor nebo stroj, který je poškozen nebo upraven.** Poškozené nebo upravené akumulátory se mohou chovat nepředvídatelně, což může vést k požáru, výbuchu nebo nebezpečí zranění.
- **Nevystavujte akumulátor ani stroj ohni nebo příliš vysoké teplotě.** Při vystavení ohni nebo teplotě nad 130 ° C může dojít k výbuchu.
- **Dodržujte všechny pokyny pro nabíjení a nenabíjejte akumulátor nebo stroj mimo rozsah teplot uvedených v pokynech.** Nesprávné nabíjení nebo nabíjení při teplotách mimo stanovený rozsah může poškodit akumulátor a zvýšit riziko požáru.

DŮLEŽITÉ BEZPEČNOSTNÍ POKYNY

⚠ VAROVÁNÍ! Při používání elektrických zahradnických zařízení je nutné vždy dodržovat základní bezpečnostní opatření pro zamezení rizika požáru, úrazu elektrickým proudem a poranění osob včetně následujícího:

ČTĚTE PEČLIVĚ PŘED POUŽITÍM

USCHOVEJTE PRO BUDOUCÍ POUŽITÍ

⚠ NEBEZPEČÍ! Nepracujte v blízkosti elektrického vedení. Přístroj nebyl navržen tak, aby poskytoval ochranu před úrazem elektrickým proudem v případě kontaktu s nadzemním elektrickým vedením. Seznamte se s místními předpisy pro bezpečné vzdálenosti od nadzemního elektrického vedení a zajistěte, aby pracovní poloha byla bezpečná a zabezpečená před zapnutím nástroje.

BEZPEČNOSTNÍ VAROVÁNÍ PRO PRÁCI S TYČOVOU PÍLOU

- Pokud je tyčová pila spuštěná, udržte všechny části těla v bezpečné vzdálenosti od řetězu pily. Než tyčovou pilu spustíte, zkontrolujte, že se řetěz ničeho nedotýká. Stačí chvilka nepozornosti při práci s tyčovou pilou a může dojít k zachycení vašeho oděvu nebo částí těla do řetězu.
- Zamezte neúmyslnému kontaktu s nehybným pilovým řetězem nebo kolejnicemi vodící lišty. Mohou být velmi ostré. Při manipulaci s tyčovou pilou, pilovým řetězem nebo vodící lištou používejte rukavice a noste dlouhé kalhoty.
- Vždy držte tyčovou pilu jednou rukou za zadní rukojeť a druhou rukou za přední rukojeť. Při držení jednou rukou může dojít k vážnému úrazu obsluhy, pomocníků anebo ostatních osob.
- Stroj držte pouze za izolované části rukojetí, protože pilový řetěz se může dostat do kontaktu se skrytým vedením. Pilové řetězy, které jsou v kontaktu s vodičem „pod proudem“, mohou rozvést proud do nechráněných kovových částí stroje a způsobit obsluze úraz elektrickým proudem.
- Používejte ochranné brýle a chrániče sluchu. Doporučujeme používat další ochranné pomůcky pro hlavu, ruce, nohy a chodidla. Vhodný ochranný oděv snižuje riziko úrazu způsobného odletujícími úlomky nebo neúmyslným stykem s pilovým řetězem.
- Nepracujte s tyčovou pilou na stromě. Použití tyčové pily na stromě může vést k úrazu.
- Vždy udržte správný postoj a s tyčovou pilou pracujte, pouze když stojíte na pevném, bezpečném a rovném povrchu. Kluzké nebo nestabilní povrchy, jako např. žebříky, mohou způsobit ztrátu rovnováhy nebo kontroly nad tyčovou pilou.
- Nikdy nepoužívejte tyčovou pilu, která je poškozená, nesprávně nastavená nebo nekompletně a nebezpečně smontovaná. Zkontrolujte, zda se pilový řetěz zastaví při uvolnění spínače.
- Před řezáním zkontrolujte, zda nejsou v obrobku hřebíky, dráty nebo jiná cizí tělesa.
- Při řezání větve, která je napnutá, dávejte pozor na vymrštění. Pokud se uvolní napětí ve vláknech dřeva, může odpružená větev zasáhnout obsluhu anebo způsobit ztrátu kontroly nad tyčovou pilou.
- Dbejte zvýšené opatrnosti při řezání křovinatého podrostu a malých stromků. Tenký materiál se může zachytit o pilový řetěz a vymrstit směrem k vám, nebo vás vyvést z rovnováhy.
- Agresivní a namáhavé řezání nebo nesprávné použití tyčové pily může způsobit předčasně opotřebením lišty, řetězu anebo ozubeného kola nebo dokonce přetržení řetězu a poškození lišty, což vede k zpětnému rázu, vymrštění řetězu nebo materiálu.
- Vodící lištu nikdy nepoužívejte jako páku. Ohnutá vodící lišta může způsobit předčasně opotřebením lišty, řetězu anebo řetězového kola nebo dokonce přetržení řetězu a poškození lišty, což vede k zpětnému rázu, vymrštění řetězu nebo materiálu.
- Tyčovou pilu držte oběma rukama na rukojetích, přičemž je tyčová pila vypnutá. Při přepravě nebo skladování tyčové pily vždy nasadte kryt vodící lišty. Správná manipulace s tyčovou pilou snižuje pravděpodobnost neúmyslného styku s pohyblivým pilovým řetězem.
- Neodstraňujte řezaný materiál ani jej nedržte, pokud je lišta v pohybu. Při odstraňování uvizlého materiálu dbejte, aby byl spínač vypnutý. Pilová řetěz pokračuje v pohybu poté, co je spínač vypnutý. Jediná chvilka nepozornosti při práci s tyčovou pilou může mít za následek vážný úraz.
- Dodržujte pokyny pro mazání, napínání řetězu a výměnu příslušenství. Nesprávně napnutý nebo namazaný řetěz se může přetřhnout nebo zvýšit riziko zpětného rázu. Udržujte ostří ostří a čisté pro nejlepší výkon a snížení rizika poranění.
- Udržujte rukojeti suché, čisté, bez oleje a maziva. Rukojeti od maziva nebo oleje jsou kluzké a vedou ke ztrátě kontroly.
- Řežte pouze dřevo. Nepoužívejte tyčovou pilu k účelům, pro které není určena. Například: nepoužívejte tyčovou pilu k řezání plastů, zdiva nebo jiných stavebních materiálů, které nejsou ze dřeva. Používání tyčové pily k činnostem, pro které není určena, může vést k nebezpečným situacím.
- Nepoužívejte tyčovou pilu za špatných povětrnostních podmínek, zejména pokud existuje nebezpečí blesku. Tím se snižuje riziko úderu bleskem.
- Zastavte motor a vyjměte baterii vždy, když opouštíte nástroj.
- Vypnuté spotřebiče skladujte v interiéru. Pokud nástroje nepoužíváte, skladujte je v interiéru na suchém, vyvýšeném nebo uzamčeném místě s vyjmutým akumulátorem a mimo dosah dětí.
- Zkontrolujte poškozené díly. Před dalším použitím výrobku je nutno každý poškozený kryt nebo část pečlivě zkontrolovat a určit, zda budou fungovat správně a plnit svoji zamýšlenou funkci. Zkontrolujte seřizení

pohyblivých částí, spojení pohyblivých částí, poškození částí, sestavení a další podmínky, které mohou ovlivnit jeho provoz. Kryt nebo jiná poškozená část by se měly řádně opravit nebo vyměnit v autorizovaném servisním středisku, pokud není v tomto návodu uvedeno jinak.

DALŠÍ VAROVÁNÍ

- **Akumulátor nenabíjejte v dešti nebo na mokřém místě.**
- **Používejte pouze akumulátory a nabíječky uvedené na obr. A.**
- **Před likvidací vyjměte ze zařízení akumulátor.**
- **Akumulátor likvidujte bezpečným způsobem.**
- **Akumulátory nevhazujte do ohně.** Články mohou vybuchnout. O zvláštních pokynech pro likvidaci se informujte v místních právních předpisech.
- **Akumulátor neotvírejte ani neznehodnocujte.** Uniklý elektrolyt je žíravý a může způsobit poškození očí nebo kůže. Při požití může být toxický.

⚠ VÝSTRAHA! Elektrolyt je zředěná kyselina sírová, která je škodlivá pro pokožku a oči. Je elektricky vodivá a korozivní.

CZ

- **Při manipulaci s akumulátory dbejte, aby nedošlo ke zkratu akumulátoru vodivými materiály, jako např. prsteny, náramky nebo klíče.** Akumulátor nebo vodič se mohou přehřát a způsobit popálení.
- **Akumulátorové nářadí se nemusí zapojovat do elektrické zásuvky, proto jsou vždy v provozním stavu.** Nezapomínejte na možná rizika ani v případě, že je nářadí vypnuté. Dávejte pozor při provádění údržby nebo opravy.
- **Před servisem, čištěním nebo odstraňováním materiálu z nástroje vyjměte akumulátor.**
- **Náhradní díly** - Při opravách používejte pouze originální náhradní díly společnosti EGO. Použití jiného příslušenství nebo nástavců může zvýšit riziko úrazu.
- **Nemyjte hadici; dbejte, aby se do motoru a elektrických přípojek nedostala voda.**
- **Pokud nastane situace, která není popsána v tomto návodu, použijte pečlivý a zdravý úsudek. Obratě se na servisní středisko EGO se žádostí o pomoc.**
- **Uložte si tyto pokyny.** Používejte je často a také k poučení dalších osob, které mohou toto nářadí používat. Pokud nářadí někomu půjčíte, půjčte mu také tento návod k obsluze, aby nedošlo k nesprávnému použití výrobků nebo případně k úrazu.

ULOŽTE SI TYTO POKYNY

POZNÁMKA: VIZ NÁVOD PRO POHONNOU HLAVU PRO DODATEČNÁ BEZPEČNOSTNÍ PRAVIDLA.

SPECIFIKACE

Délka vodící lišty	250 mm
Rozteč řetězu	9,5 mm
Měrka řetězu	1,1 mm
Typ pilového řetězu	AC1000/AC1001
Typ vodící lišty	AG1000/AG1001
Objem olejové nádrže	220 ml
Provozní teplota	-15 °C-40 °C
Skladovací teplota	-20 °C-70 °C
Hmotnost (s krytem řetězu)	1,89 kg
Měřená úroveň akustického výkonu L_{WA}	101,4 dB(A) K= 2,36 dB(A) (PH1400E)
	103,6 dB(A) K=0,67 dB(A) (PH1420E)
	101 dB(A) K=2,3 dB(A) (PHX1600)
Hladina akustického tlaku na sluch obsluhy L_{PA}	87,0 dB(A) K=3 dB(A) (PH1400E)
	89,7 dB(A) K=3 dB(A) (PH1420E)
	93 dB(A) K=3 dB(A) (PHX1600)
Zaručená úroveň akustického výkonu L_{WA} (podle směrnice 2000/14/ES)	104 dB(A)

Vibrace a_h	Přední pomocná rukojeť	2,1 m/s ² K=1,5 m/s ² (PH1400E)
		3,54 m/s ² K=1,5 m/s ² (PH1420E)
		4,47 m/s ² K=1,5 m/s ² (PHX1600)
	Zadní rukojeť	2,5 m/s ² K=1,5 m/s ² (PH1400E)
		2,64 m/s ² K=1,5 m/s ² (PH1420E)
		1,93 m/s ² K=1,5 m/s ² (PHX1600)

- Výše uvedené parametry jsou testovány a měřeny s nástrojem vybaveným pohonnou hlavou PH1400E/PH1420E/PHX1600.
- Celková deklarovaná hodnota vibrací byla naměřena podle standardní zkušební metody a lze ji použít ke srovnání s jiným nářadím;
- Celkovou deklarovanou hodnotu vibrací lze použít také k předběžnému stanovení expozičních limitů.

POZNÁMKA: Emise vibrací při konkrétním použití elektrického nářadí se mohou lišit od deklarované hodnoty, při které se nářadí používá; z důvodu ochrany provozovatele by měl uživatel ve skutečných pracovních podmínkách nosit rukavice a chrániče sluchu.

OBSAH BALENÍ

NÁZEV DÍLU	MNOŽSTVÍ
Nástavec tyčové pily	1
Kryt řetězu	1
Zdvojený klíč	1
Návod k obsluze	1

Doporučená lišta a řetěz pro tuto tyčovou pilu

NÁZEV DÍLU	ČÍSLO MODELU
Vodící lišta	AG1000/AG1001
Pilový řetěz	AC1000/AC1001

POPIS

SEZNAMTE SE S NÁSTAVCEM TYČOVÉ PILY (obr. A)

1. Koncovka
2. Měkké pouzdro
3. Hřídel tyčové pily
4. Zdvojený klíč
5. Držák na klíč
6. Šroubovací krytka
7. Kryt řetězového kola
8. Prodlužovací tyč (volitelná, PRODÁVÁ SE SAMOSTATNĚ)
9. Kryt řetězu
10. Pilový řetěz
11. Vodící lišta
12. Napínací šroub řetězu
13. Uzávěr olejové nádrže
14. Olejová nádrž
15. Oporné hroty

MONTÁŽ

VAROVÁNÍ: Pokud jsou některé díly poškozené, nebo chybí, nepoužívejte výrobek, dokud se díly nevymění. Použití tohoto výrobku s poškozenými nebo chybějícími díly může vést k vážnému úrazu.

VAROVÁNÍ: Nepokoušejte se výrobek upravovat ani vytvářet příslušenství, které se pro tuto tyčovou pilu nedoporučuje. Každá taková změna nebo úprava je zneužití a může vést k nebezpečné situaci, která může zapříčinit vážný úraz.

VAROVÁNÍ: Pokud provádíte montáž dílů, vždy vyjměte akumulátor ze stroje, aby nedošlo k neúmyslnému spuštění, které může způsobit vážný úraz.

PŘIPOJENÍ NÁSTAVCE TYČOVÉ PILY NA POHONNOU HLAVU

Tento nástavec tyčové pily je určen pro použití s EGO 56 V LITHIUM-IONTOVOU pohonnou hlavou PH1400E/PH1420E/PHX1600.

Viz část „**INSTALACE NÁSTAVCE NA POHONNOU HLAVU**“ v příručce pro obsluhu pohonné hlavy PH1400E/PH1420E/PHX1600.

GZ

PŘIPOJENÍ PRODLUŽOVACÍ TYČE MEZI POHONNOU HLAVU A NÁSTAVEC TYČOVÉ PILY (volitelně)

Prodlužovací tyč rozšiřuje dosah řezu. Připojuje se mezi pohonnou hlavu a nástavec tyčové pily.

Postupujte podle návodu v části „PŘIPOJENÍ NÁSTAVCE TYČOVÉ PILY NA POHONNOU HLAVU“ pro instalaci a zajištění prodlužovací tyče mezi nástavec tyčové pily a pohonnou hlavu (obr. C).

VAROVÁNÍ: Nezapomenutí nástavce a pohonné hlavy/prodlužovací tyče podle výše uvedených pokynů může mít za následek vážné zranění nebo smrt.

VAROVÁNÍ: Nikdy nepřipojujte nebo neupravujte nástavec, když pohonná hlava běží nebo je nainstalovaná baterie. Neschopnost zastavit motor a vyjmout baterii může způsobit vážné zranění.

POUŽITÍ

NEBEZPEČÍ: Nikdy neřežte v blízkosti elektrického vedení, elektrických kabelů nebo jiných elektrických zdrojů. Pokud se lišta a řetěz zeseknou na nějakém elektrickém kabelu nebo vedení, **NEDOTÝKEJTE SE TYČE, ŘETĚZU NEBO HLINÍKOVÉ TYČE! MOHOU SE STÁT ELEKTRICKY VODIVÝMI A VELMI NEBEZPEČNÝMI.** Držte nadále tyčovou pilou za izolovanou zadní rukojeť,

nebo ji opatrně položte do bezpečné vzdálenosti od sebe. Než se pokusíte uvolnit lištu a řetěz z vedení nebo kabelu, odpojte je z elektrické sítě. Kontakt s lištou, řetězem, jinými vodivými částmi tyčové pily, nebo živými elektrickými vodiči nebo vedením může mít za následek vážné zranění nebo smrt elektrickým proudem.

VAROVÁNÍ: Dbejte, abyste se po seznámení s výrobkem nestali neopatrní. Nezapomínejte, že stačí chvíle nepozornosti a může se stát vážný úraz.

VAROVÁNÍ: Vždy používejte ochranu očí s bočními kryty. Pokud tak neučiníte, může dojít k vyvrstvení předmětu do očí, nebo případně jiným vážným úrazům.

Před každým použitím zkontrolujte, zda celý výrobek není poškozen, nemá chybějící nebo uvolněné části, jako jsou vruty, matice, šrouby, uzávěry, atd. Utáhněte všechny spojovací díly a uzávěry a nepoužívejte tento výrobek, dokud nejsou nahrazeny všechny chybějící nebo poškozené díly.

VAROVÁNÍ: Před servisem, čištěním, výměnou nástavců nebo odstraněním materiálu vyjměte akumulátor z nářadí, aby nedošlo k vážnému úrazu.

APLIKACE

Výrobek lze použít k následujícím účelům:

- Odvětvování
- Prořezávání

POZNÁMKA: Nářadí se smí používat pouze k vyhrazenému účelu. Jakékoliv jiné použití se považuje za zneužití.

DOPLŇOVÁNÍ OLEJOVÉ NÁDRŽE MAZIVEM PRO LIŠTU A ŘETĚZ

VAROVÁNÍ: V blízkosti oleje nebo tyčové pily nekuřte ani nerozdělávejte oheň. Olej se může rozlít a způsobit požár.

POZNÁMKA: Při nákupu není olej v tyčové pile. Před použitím je nezbytné doplnit řetězový olej do nádrže. Životnost řetězu a řezný výkon závisí na optimálním mazání. Pila se při práci automaticky maže řetězovým olejem. Hladina oleje se musí rovněž kontrolovat každých 20 minut provozu a doplnit podle potřeby.

1. Vyjměte akumulátor z pohonné hlavy.
2. Vyčistěte víčko olejové nádrže a její okolí, aby se žádná špína nedostala do olejové nádrže.
3. Dejte nástavec tyčové pily do vzpřímené polohy a otočte víčko olejové nádrže proti směru hodinových ručiček (obr. D) pro odšroubování.
4. Opatrně nalijte řetězový olej do nádrže až po hrdlo nádrže. Dávejte pozor, abyste nevylili olej z otvoru. Otřete přebytečný olej a uzavřete víčko olejové nádrže.

POZNÁMKA:

- Nepoužívejte špinavé, používané nebo jiné kontaminované oleje. Může dojít k poškození lišty nebo řetězu.

PŘÍPRAVA PRO ŘEZÁNÍ (obr. B)

Viz „Důležité bezpečnostní pokyny“ výše v této příručce pro příslušné bezpečnostní vybavení.

- Zvedněte špičku vodící lišty pro kontrolu jakéhokoliv převisu řetězu. Řetěz je správně napnutý, pokud není na spodní straně vodící lišty prověšený, přiléhá, ale lze jím volně otáčet rukou. V případě, že napnutí vyžaduje úpravu, viz „VÝMĚNA LIŠTY A ŘETĚZU“ v části **ÚDRŽBA** této příručky pro nastavovací instrukce.
- Před použitím zkontrolujte napnutí zavíracího šroubu. Je-li uvolněný, pevně utáhněte zavírací šroub ve směru hodinových ručiček.
- Zkontrolujte ostrost řezných zubů na řetězu a ujistěte se, že řetěz je dobře namazaný.

- Pro dosažení maximální pevnosti úchopu a ochrany použijte protiskluzové rukavice. Nikdy nestůjte přímo pod ořezávanou větví. Ujistěte se, že máte bezpečný a vyvážený postoj. Dejte si pozor na překážky, jako jsou pařezy, kořeny a příkopy, které by mohly způsobit vaše klopýtnutí nebo zakopnutí.
- Udržujte správné uchopení na přístroji vždy, když je motor v chodu. Držte přístroj oběma rukama.
- Pro bezpečnější a lepší používání si dejte ramenní popruh přes rameno. Upravte ramenní popruh do pohodlné pracovní polohy. Postupujte podle pokynů v části „MONTÁŽ RAMENNÍHO POPRUHU“ v příručce PH1400E/PH1420E/PHX1600 pro upevnění ramenního popruhu na pohonnou hlavu.

⚠ VAROVÁNÍ: Ramenní popruh je vybaven rychle vypínacím mechanismem pro nebezpečné situace. Dojde-li k nouzové situaci, okamžitě si odepněte popruh ze svého ramene bez ohledu na to, jakým způsobem je popruh připevněn.

ZAPNUTÍ/VYPNUTÍ NÁSTROJE

Viz část „ZAPNUTÍ/VYPNUTÍ POHONNÉ HLAVY“ v příručce pro obsluhu pohonné hlavy PH1400E/PH1420E/PHX1600.

ZÁKLADNÍ POSTUP ŘEZÁNÍ (obr. E a F)

Aby nedošlo k poškození kůry stromu či keře, postupujte podle následujících kroků. Nepoužívejte pohyb vpřed a vzad při řezání.

1. Udělejte mělký první řez (1/4 průměru větve) zespodu větve v blízkosti hlavní větve nebo kmene.
2. Proveďte druhý řez z horní strany větve nad prvním řezem. Pokračujte v řezu skrz větev do jejího oddělení od stromu. Připravte se k vyvážení hmotnosti nástroje, když větev odpadne.
3. Proveďte konečné odříznutí těsně u kmene.

POZNÁMKA: Pro druhý a poslední řez (z horní části větve) přidržte oporné hroty proti ořezávané větvi (obr. F). Pomůže to uchytit větev a usnadní se řez s lehkým tlakem směrem dolů. Pokud provádíte řez silou, může dojít k poškození lišty, řetězu nebo motoru.

4. Uvolněte spoušť na pohonné hlavě, jakmile je řez dokončen.

POZNÁMKA: Nedodržení správného postupu řezání bude mít za následek zaseknutí nebo uvíznutí lišty a řetězu ve větvi. Pokud k tomu dojde:

1. Zastavte motor a odstraňte akumulátor.
2. V případě, že větev může být dosažena ze země, zvedněte větev a držte pilu. To by mělo uvolnit „sevření“ a uvolnit pilu.
3. V případě, že pila je dále uvíznutá, zavolejte profesionální pomoc.

ODVĚTVOVÁNÍ A PROŘEZÁVÁNÍ

Tento nástavec tyčové pily je určen pro ořezávání větviček a větví až do průměru 20 cm. Pro dosažení nejlepších výsledků dodržujte následující opatření.

1. Naplánujte řez opatrně. Dávejte pozor na směr, ve kterém bude větev padat.

⚠ VAROVÁNÍ: Větve mohou padat do nečekaných směrů. Nestůjte přímo pod řezanou větví.

2. Nejtypičtější řezání je umístit přístroj pod úhlem 60 ° nebo menším (obr. G). Když se úhel hřídele tyčové pily k zemi zvyšuje, obtížnost provedení první řezu (ze spodní části) se zvyšuje.
3. Odstraňte dlouhé větve v několika etapách.
4. Nejdřív odřežte spodní větve, aby horní větve měly větší prostor k pádu.
5. Pracujte pomalu, držte obě ruce na pile s pevným úchopem. Udržujte bezpečný postoj a rovnováhu.
6. Neřezejte ze žebříku; je to velmi nebezpečné. Nechejte takové práce na profesionály.
7. Nedělejte vyrovnávací řez vedle hlavní větve nebo kmene, dokud jste neufízili většinu větve pro snížení hmotnosti. Správné postupy řezání zabrání odstraňování kůry z hlavního kmene.
8. Nepoužívejte tyčovou pilu ke kácení nebo jako oporu.
9. Aby se zabránilo zásahu elektrickým proudem, npracujte ve vzdálenosti do 15 m od nadzemního elektrického vedení a kolem stojící osoby udržujte ve vzdálenosti alespoň 15 m (obr. G).

ÚDRŽBA

⚠ VAROVÁNÍ: Před kontrolou, čištěním nebo údržbou přístroje zastavte motor, počkejte, až se všechny pohyblivé díly zastaví a vyjměte baterii. Nedodržení těchto instrukcí může vést k vážnému zranění nebo poškození majetku.

⚠ VAROVÁNÍ: Při opravách používejte pouze originální náhradní díly. Použití jiných dílů může být rizikem nebo způsobit poškození výrobku. Pro zajištění bezpečnosti a spolehlivosti musí veškeré opravy, kromě položek uvedených v tomto návodu na údržbu, provádět kvalifikovaný servisní technik.

CELKOVÁ ÚDRŽBA

K čištění plastových dílů nepoužívejte rozpouštědla. Většina plastů je náchylná k poškození různými typy komerčních rozpouštědel a jejich použití je může poškodit. K odstranění nečistot, prachu, oleje, maziva atd. použijte čistý hadr.

ČIŠTĚNÍ NÁŘADÍ

- Po každém použití odstraňte akumulátor a nečistoty z řetězu a vodící lišty měkkým kartáčem. Otřete povrch tyčové pily čistým hadrem navlhčeným ve slabém mýdlovém roztoku.
- Sejměte kryt řetězového kola a pak použijte měkký kartáč k odstranění nečistot z vodící lišty, pilového řetězu, řetězového kola a krytu řetězového kola.
- Při výměně pilového řetězu vždy odstraňte z drážky vodící lišty dřevěné štěpky, piliny a nečistoty.

POZNÁMKA: Na plastové pouzdro nebo rukojeť nepoužívejte žádné silné čisticí prostředky. Mohou být poškozeny některými aromatickými oleji, jako např. borovicovým nebo citronovým.

VÝMĚNA LIŠTY A ŘETĚZU

VAROVÁNÍ: Nikdy se nedotýkejte ani nenastavujte řetěz, pokud je motor v chodu. Pilový řetěz je velmi ostrý; Při údržbě řetězové pily vždy používejte ochranné rukavice.

POZNÁMKA: Při výměně vodící lišty a řetězu vždy používejte určenou kombinaci lišty a řetězu uvedenou v části „Doporučená lišta a řetěz pro tuto tyčovou pilu“.

Demontujte opotřebovanou lištu a řetěz

1. Vyměňte akumulátor, nechte tyčovou pilu vychladnout a utáhněte uzávěr olejové nádrže.
2. Položte nástavec tyčové pily na bok tak, aby kryt řetězového kola směřoval vzhůru.
3. Používejte rukavice. Dodaným zdvojeným klíčem uvolněte zavírací šroub, odmontujte šroub a kryt řetězového kola. Očistěte kryt řetězového kola suchým hadrem a odložte ho pro opětovnou montáž (obr. H).
4. Odstraňte lištu a řetěz z montážní plochy. Odstraňte opotřebovaný řetěz z lišty.

POZNÁMKA: Je-li obtížné demontovat lištu a řetěz z montážní plochy, umístěte tyčovou pilu do svislé polohy s jednou rukou podepírající lištu a druhou rukou uvolněte proti směru hodinových ručiček šroub napínání řetězu (obr. I) a pak vyměňte lištu s řetězem.

POZNÁMKA: To je ten správný čas, kdy zkontrolovat, zda není hnací řetězové kolo nadměrně opotřebované nebo poškozené.

Namontujte novou lištu a řetěz

1. Položte nový pilový řetěz ve smyčce na rovný povrch a vyrovnejte případné ohyby (obr. J).
2. Umístěte hnací články řetězu do drážky vodící lišty. Umístěte řetěz tak, aby byla smyčka na zadní části vodící lišty (obr. K).

Obr. K s popisem dílů:

K-1	Hnací články řetězu
K-2	Drážky vodící lišty

3. Držte řetěz v dané poloze na vodící liště a nasadte smyčku kolem řetězového kola tyčové pily.

POZNÁMKA: V pilovém řetězu jsou vyryté malé směrové šípky. Další směrová šípka je vytvarována do tělesa nástroje (obr. L). Při navijení pilového řetězu na řetězové kolo dbejte, aby směr šipek na pilovém řetězu ODPOVÍDAL směru šípky na tělese nástroje. Pokud směřují v opačných směrech, otočte sestavu pilového řetězu a vodící lišty (obr. M).

Obr. L s popisem dílů:

L-1	Řetězové kolo
L-2	Seřizovací čep
L-3	Vyrovnávací příruba
L-4	Šroub napínání řetězu
L-5	Štěrbina vodící lišty

4. Umístěte vodící lištu na montážní povrch posunováním štěrbinu vodící lišty přes vyrovnávací přírubu, dokud seřizovací čep napnutí nezapadne do dolního otvoru na konci lišty (obr. L).

POZNÁMKA: V případě, že je obtížné vložit seřizovací čep do otvoru, upravte správně nastavení šroubu napínání řetězu, dokud se seřizovací čep nenachází přesně v otvoru.

5. Nasadte kryt řetězového kola a zavírací šroub. Lehce dotáhněte.
6. Odstraňte jakékoli provedení řetězu otáčením šroubu napínání řetězu ve směru hodinových ručiček, dokud řetěz pohodlně nedosedne k vodící liště s hnacími články v drážce vodící lišty a zvedněte špičku vodící lišty pro kontrolu prověšení. Uvolněte hrot vodící lišty a otočte šroub napnutí řetězu ve směru hodinových ručiček. Tento postup opakujte, dokud se průhyb nevyrovná (obr. N).

7. Zvedněte hrot vodicí lišty a znovu pevně utáhněte šroub krytu řetězového kola.

POZNÁMKA: Chcete-li prodloužit životnost vodicí lišty, občas ji obraťte.

POZNÁMKA: Pokud je řetěz příliš napnutý, nebude se otáčet. Mírně uvolněte šroub krytu řetězového kola a otočte napínací šroub 1/4 otáčky proti směru hodinových ručiček. Zvedněte hrot vodicí lišty a znovu pevně utáhněte šroub krytu řetězového kola. Dbejte, aby se řetěz volně otáčel.

NASTAVENÍ NAPnutí ŘETĚZU

⚠ UPOZORNĚNÍ: Řetěz musí být řádně napnutý před použitím.

1. Před nastavením napnutí řetězu zastavte motor a vyjměte akumulátor.
2. Uvolněte šroub krytu pro zjištění napnutí.
3. Otočte šroub napnutí řetězu ve směru hodinových ručiček a řetěz napněte. Viz „VÝMĚNA LIŠTY A ŘETĚZU“ v této příručce pro další informace.
 - Studený řetěz je správně napnutý, pokud není na spodní straně vodicí lišty prověšený, přiléhá, ale lze jím volně otáčet rukou. Řetěz se musí znovu napnout vždy, když plošky hnacích článků nedosedají do drážky lišty (obr. O).
 - Při běžném provozu pily se teplota řetězu zvyšuje. Hnací články správně napnutého horkého řetězu budou viset přibližně 1,3 mm pod drážkou lišty (obr. P).

POZNÁMKA: Nové řetězy mají tendenci se natáhnout; napnutí řetězu pravidelně kontrolujte a podle potřeby napněte.

POZNÁMKA: Řetěz napnutý za horka může být po vychladnutí příliš napnutý. Před dalším použitím zkontrolujte napnutí za studena.

MAZÁNÍ PŘEVODOVKY

Převody v převodové skříně se musí pravidelně mazat převodovkovým tukem. Zkontrolujte hladinu převodového maziva v převodovce přibližně každých 50 hodin provozu odstraněním těsnícího šroubu na boku skříně.

Pokud na bocích převodovky není vidět žádný tuk, postupujte podle pokynů pro naplnění převodovým mazivem až do 3/4 kapacity.

Nezaplníte zcela převody.

1. Položte nástavec tyčové pily na bok tak, aby těsnící šroub směřoval vzhůru.

2. Pomocí dodaného zdvojeného klíče povolte a odstraňte vstříkovací šroub.
3. Použijte mazací stříkačku (není součástí dodávky) pro zavedení maziva do otvoru pro šroub; nepřekročte 3/4 kapacity.
4. Po naplnění utáhněte těsnící šroub.

MAZÁNÍ ŘETĚZOVÉHO KOLA VE VODICÍ LIŠTĚ

Vodicí lišta má na hrotu řetězové kolo. Musí se mazat každý týden s řetězovým olejem vstříknutým do mazacího otvoru mazací stříkačkou (není součástí dodávky) pro prodloužení životnosti vodicí lišty (obr. R). Otočte vodicí lištu a zkontrolujte, zda jsou mazací otvory a drážka řetězu čisté.

Obr. R s popisem dílů:

R-1	Mazací otvor
R-2	Řetězové kolo na hrotu vodicí lišty

PŘEPRAVA A SKLADOVÁNÍ

1. Nástavec tyčové pily nepřevpravujte ani neskladujte, když je motor v chodu. Před uskladněním nebo přepravou vždy vyjměte akumulátor.
2. Před uskladněním nebo přepravou nástavce tyčové pily vždy nasadte na vodicí lištu a řetěz kryt. Dávejte pozor na ostré zuby řetězu.
3. Před uskladněním tyčovou pilu řádně vyčistěte. Tyčovou pilu skladujte v interiéru, na suchém a zamčeném místě, které je mimo dosah dětí. Uchovávejte v bezpečné vzdálenosti od korozivních látek, jako jsou chemické látky a rozmrazovací soli.
4. Je-li nástavec tyčové pily odpojen od pohonné hlavy a skladován odděleně, namontujte koncovku na hřídel nástavce, aby se nečistoty nedostaly do spojky.

GZ

Ochrana životního prostředí



Elektrické zařízení, použité akumulátory a nabíječku nevhazujte do domovního odpadu! Tento výrobek předejte autorizované recyklační společnosti ke tříděnému sběru. Elektrické stroje musí být odevzdaný do recyklačního zařízení na ekologicky šetrnou likvidaci.

ODSTRAŇOVÁNÍ PROBLÉMŮ

PROBLÉM	PŘÍČINA	ŘEŠENÍ
Motor se nespustí.	<ul style="list-style-type: none"> ■ K tyčové pile není připojen akumulátor. ■ Bez elektrického kontaktu mezi pohonnou hlavou a akumulátorem. ■ Akumulátor je vybitý. ■ Tlačítko pojistky a spoušť nejsou stisknuté současně. ■ Akumulátor nebo pohonná hlava jsou příliš horké. ■ Řetězová pila se zablokovala ve dřevě. ■ Nečistoty v drážce lišty. ■ Nečistoty v krytu řetězového kola. 	<ul style="list-style-type: none"> ■ Připojte akumulátor na tyčovou pilu. ■ Vyměňte akumulátor, zkontrolujte póly a znovu jej nainstalujte. ■ Nabijte akumulátor. ■ Zatlačte páčku pojistky, podržte ji a stisknutím spouště zapněte tyčovou pilu. ■ Nechejte akumulátor nebo pohonnou hlavu zchladnout, dokud teplota neklesne pod 67 °C. ■ Uvolněte spínač; vyjměte pilový řetěz a vodící lištu ze dřeva, a pak tyčovou pilu restartujte. ■ Zatlačte pilový řetěz proti dřevu a pohybujte tyčovou pilou tam a zpět, dokud se úlomky neuvolní. ■ Vyměňte akumulátor, sejměte kryt řetězového kola a odstraňte nečistoty.
CZ Motor běží, ale řetěz se netočí	<ul style="list-style-type: none"> ■ Řetěz není nasazený na hnacím řetězovém kole. 	<ul style="list-style-type: none"> ■ Vyměňte akumulátor, řetěz znovu nainstalujte a dbejte, aby hnací články řetězu plně dosedly na řetězové kolo.
Tyčová pila neřeže správně	<ul style="list-style-type: none"> ■ Nedostatečně napnutý řetěz. ■ Tupý řetěz. ■ Obráceně instalovaný řetěz. ■ Opotřebený řetěz. ■ Suchý nebo příliš napnutý řetěz. ■ Řetěz mimo drážku lišty. 	<ul style="list-style-type: none"> ■ Vyměňte akumulátor a upravte napnutí řetězu podle části „NASTAVENÍ NAPNUTÍ ŘETĚZU“. ■ Nechte nabrousit zuby řetězu kvalifikovaným servisním technikem. ■ Vyměňte akumulátor a znovu nainstalujte řetěz podle části „VÝMĚNA LIŠTY A ŘETĚZU“. ■ Vyměňte akumulátor a vyměňte řetěz podle části „VÝMĚNA LIŠTY A ŘETĚZU“. ■ Zkontrolujte hladinu oleje. V případě potřeby olejovou nádrž doplňte. ■ Vyměňte akumulátor a znovu nainstalujte řetěz podle části „VÝMĚNA LIŠTY A ŘETĚZU“.
Lišta a řetěz se zahřívají a kouří se z nich	<ul style="list-style-type: none"> ■ Zkontrolujte, zda není řetěz příliš napnutý ■ Zkontrolujte, zda není prázdná olejová nádrž. ■ Nečistoty v drážce vodící lišty. 	<ul style="list-style-type: none"> ■ Vyměňte akumulátor a upravte napnutí řetězu; viz část „NASTAVENÍ NAPNUTÍ ŘETĚZU“. ■ Doplnění maziva lišty a řetězu. ■ Odstraňte nečistoty z drážky.

ZÁRUKA

ZÁRUKA SPOLEČNOSTI EGO

Úplné záruční podmínky společnosti EGO naleznete na webové stránce egopowerplus.eu.

PREČÍTAJTE SI VŠETKY POKYNY!



PREČÍTAJTE SI NÁVOD NA OBSLUHU

VAROVANIE: Pre zaistenie bezpečnosti a spoľahlivosti by mal všetky opravy a výmeny vykonávať len kvalifikovaný servisný technik.

BEZPEČNOSTNÉ SYMBOLY

Účelom bezpečnostných symbolov je upozorniť na možné nebezpečenstvá. Je nevyhnutné, aby ste si našťudovali a pochopili bezpečnostné symboly a vysvetlenia k nim. Samotné výstražné symboly neodstraňujú možné nebezpečenstvá. Pokyny a varovania, ktoré poskytujú, nie sú náhradou vhodných opatrení na prevenciu úrazov.

VAROVANIE: Uistite sa, že ste si pred použitím tohto výrobku prečítali a pochopili všetky bezpečnostné pokyny uvedené v návode na obsluhu, vrátane všetkých bezpečnostných výstražných symbolov, ako sú „**NEBEZPEČENSTVO**“, „**VAROVANIE**“ A „**VÝSTRAHA**“. Nedodržanie nižšie uvedených pokynov môže spôsobiť úraz elektrickým prúdom, požiar a/alebo vážne zranenie.

VÝZNAM SYMBOLU

BEZPEČNOSTNÝ VÝSTRAŽNÝ SYMBOL: Označuje **NEBEZPEČENSTVO**, **VAROVANIE**, alebo **VÝSTRAHU**. Môže byť použitý v spojení s inými symbolmi alebo piktoqramami.







VAROVANIE: Prevádzka akéhokoľvek elektrického náradia môže viesť k vymršteniu cudzích predmetov do vašich očí, čo môže spôsobiť vážne poškodenie zraku. Skôr, ako začnete používať elektrické náradie, si vždy nasadte ochranné okuliare alebo ochranné okuliare s postrannými krytmi a prípadne celotvárový štít. Odporúčame použiť bezpečnostnú masku so širokým prierezom cez okuliare alebo štandardné bezpečnostné okuliare s postrannými krytmi.

BEZPEČNOSTNÉ POKYNY

Na tejto strane sú uvedené a popísané bezpečnostné symboly, ktoré sa nachádzajú na výrobku. Predtým, než budete montovať a používať stroj, si prečítajte všetky pokyny, snažte sa im porozumieť a postupujte podľa nich.

	Bezpečnostná výstraha	Upozorňuje na potenciálne nebezpečenstvo úrazu.
	Prečítajte si návod na obsluhu	Používateľ si musí prečítať návod na obsluhu, aby znížil riziko úrazu.
	Používajte ochranné okuliare	Pri používaní výrobku si vždy nasadte bežné ochranné okuliare alebo ochranné okuliare s postrannými krytmi a celo-tvárový štít.
	Používajte ochranu sluchu	Hluk z tyčovej píly môže poškodiť váš sluch. Vždy používajte ochranu sluchu (špunty do uší alebo slúchadlá), ktoré chránia váš sluch.
	Používajte ochranu hlavy	Používajte schválenú bezpečnostnú prilbu na ochranu hlavy.
	Používajte ochranné rukavice	Pri manipulácii s pilou a reťazou si chráňte ruky rukavicami. Pevné a protišmykové rukavice zlepšujú uchopenie a chránia ruky.
	Používajte ochrannú obuv.	Pri používaní tohto zariadenia noste protišmykovú bezpečnostnú obuv.
	Udržujte dostatočnú vzdialenosť od elektrického vedenia.	Aby sa zabránilo úrazu elektrickým prúdom, nepracujte v dosahu 15 m od nadzemného elektrického vedenia. Kontakt s elektrickým vedením môže viesť k vážnemu zraneniu alebo úrazu elektrickým prúdom s následkom smrti.
	Det Europæiske Fællesskab	Dette produkt er i overensstemmelse med gældende EU-direktiver.

SK

	UKCA	Tento výrobok je v súlade s príslušnou britskou legislatívou.
	WEEE	Nepotrebné elektrické výrobky sa nesmú likvidovať spolu s domovým odpadom. Odovzdajte do autorizovaného recyklačného strediska.
	Stej	Garanteret lydniveau. Støjemission til miljøet opfylder EF-direktivet.
V	Volt	Napätie
mm	Milimeter	Længde eller størrelse
cm	Centimeter	Længde eller størrelse
kg	Kilogram	Vægt
n_0	Rýchlosť bez záťaže	Rýchlosť otáčania bez záťaže
... /min	Za minútu	Otáčky za minútu
	Jednos-merný prúd	Typu alebo charakteristika prúdu

SK

VŠEOBECNÉ BEZPEČNOSTNÉ UPOZORNENIA TÝKAJÚCE SA STROJA

VAROVANIE: Prečítajte si všetky bezpečnostné varovania, pokyny, ilustrácie a špecifikácie dodané s týmto strojom. Nedodržanie nižšie uvedených pokynov môže mať za následok úraz elektrickým prúdom, požiar a/alebo vážne zranenie.

ODLOŽTE SI VŠETKY VAROVANIA A POKYNY PRE BUDÚCE POUŽITIE.

Pojem „stroj“ v upozorneniach sa vzťahuje na stroj napájaný zo siete (so šnúrou) alebo na stroj napájaný z akumulátora (bezšnúrový).

BEZPEČNOSŤ PRACOVNÉHO PRIESTORU

- **Udržiavajte pracovisko čisté a dobre osvetlené.** Neporiadok alebo tmavé miesta spôsobujú nehody.
- **Nepoužívajte stroje vo výbušnom prostredí, napríklad v prítomnosti horľavých kvapalín, plynov alebo prachu.** Stroje vytvárajú iskry, ktoré môžu zapáliť prach alebo výpary.
- **Pri používaní stroja udržiavajte deti a okolostojace osoby mimo pracoviska.** Rozptyľovanie pozornosti môže viesť ku strate kontroly.

ELEKTRICKÁ BEZPEČNOSŤ

- **Zástrčka stroja musí zodpovedať elektrickej zásuvke.** Nikdy a žiadnym spôsobom nemodifikujte zástrčku. Nepoužívajte žiadne rozbočovacie zástrčky s uzemneným strojom. Neupravené zástrčky a vhodné zásuvky obmedzia nebezpečenstvo úrazu elektrickým prúdom.
- **Zabráňte kontaktu tela s uzemnenými povrchmi, ako sú rúry, radiátory, sporáky a chladničky.** Dochádza k zvýšeniu rizika úrazu elektrickým prúdom, ak je vaše telo uzemnené.
- **Neprevádzkujte stroj v daždi alebo vo vlhkom prostredí.** Voda vstupujúca do stroja môže zvýšiť riziko úrazu elektrickým prúdom alebo poruchy, ktorá by mohla mať za následok zranenie osôb.
- **Nepoužívajte kábel nesprávnym spôsobom. Nikdy nepoužívajte kábel na nosenie, ťahanie alebo odpájanie stroja. Udržujte kábel v dostatočnej vzdialenosti od zdrojov tepla, oleja, ostrých hrán alebo pohyblivých častí.** Poškodená alebo zamotaná šnúra zvyšuje riziko zasiahnutia elektrickým prúdom.
- **Ak sa chystáte stroj použiť v exteriéroch, použite výhradne predĺžovaciu šnúru vhodnú na použitie v exteriéroch.** Použitie šnúry vhodnej pre použitie v exteriéroch znižuje riziko úrazu elektrickým prúdom.
- **Ak je používanie stroja vo vlhkom prostredí nevyhnutné, použite napájanie chránené prerušovačom obvodu uzemnenia (GFCI).** Použitie GFCI znižuje riziko úrazu elektrickým prúdom.

OSOBNÁ BEZPEČNOSŤ

- **Buďte pozorní, sledujte to, čo robíte a používajte zdravý rozum pri práci so strojom. Nepoužívajte stroj, ak ste unavení alebo pod vplyvom drog, alkoholu alebo liekov.** Chvilková nepozornosť pri práci so strojom môže mať za následok vážne zranenie.
- **Používajte osobné ochranné pomôcky. Vždy používajte ochranu očí.** Ochranné prostriedky ako respirátor, protišmyková bezpečnostná obuv, prilba alebo chrániče sluchu použité za vhodných podmienok znižujú nebezpečenstvo zranenia.

- **Zabráňte neúmyselnému uvedeniu do prevádzky. Pred pripojením k zdroju napájania a/alebo akumulátoru, pri zdvíhaní alebo prenášaní stroja sa uistite, že prepínač je vo vypnutej polohe.** Prenášanie strojov s prstom na vypínači alebo zapájanie strojov, ktoré majú vypínač zapnutý, môže viesť k nehodám.
- **Pred spustením stroja vždy odstráňte nastavovací kľúč alebo náradie.** Kľúč alebo náradie, ktoré necháte pripevnené k otáčajúcej sa časti stroja, môže spôsobiť zranenie osôb.
- **Neenakláňajte sa. Pri práci vždy dodržujte správny postoj a rovnováhu.** To umožňuje lepšiu ovládateľnosť stroja v nečakaných situáciách.
- **Noste vhodné oblečenie. Nenoste šperky alebo voľný odev.** Udržujte vlasy a oblečenie mimo dosah pohyblivých sa častí. Voľný odev, šperky alebo dlhé vlasy môžu byť zachytené pohybujúcimi sa dielmi.
- **Pokiaľ je náradie vybavené zariadením na zachytávanie prachu a úlomkov materiálu, skontrolujte, či je k náradiu správne pripevnené.** Použitie odsávania prachu môže znížiť nebezpečenstvo, ktoré súvisí s prachom.
- **Nedovoľte, aby ste sa po získaní skúsenosti častým používaním stroja stali neobozretnými a ignorovali zásady bezpečnosti.** Nedbalá činnosť môže spôsobiť vážne zranenie za zlomok sekundy.

POUŽÍVANIE A STAROSTLIVOSŤ O STROJ

- **Netlačte na stroj silou. Použite správny stroj pre vašu aplikáciu.** Stroj bude pracovať lepšie a bezpečnejšie pri rýchlosti, na ktorú bol navrhnutý.
- **Nepoužívajte stroj, ak sa nedá zapnúť a vypnúť použitím vypínača.** Stroj, ktorý sa nedá ovládať vypínačom, je nebezpečný a musí sa opraviť.
- **Pred akýmikoľvek úpravami, výmenou príslušenstva alebo uskladnením stroja odpojte zástrčku od zdroja napájania a/alebo vyberte zo stroja akumulátor, ak je odpojiteľný.** Takéto preventívne bezpečnostné opatrenia znižujú riziko náhodného spustenia stroja.
- **Nečinný stroj skladujte mimo dosahu detí a nedovoľte osobám, ktoré nie sú oboznámené so strojom alebo s týmto návodom, aby stroj obsluhovali.** Stroje sú v rukách nevyškolených používateľov nebezpečné.
- **Vykonávajte údržbu strojov a príslušenstva. Kontrolujte nastavenie pohyblivých častí, poškodenie dielov a akékoľvek ďalšie okolnosti, ktoré môžu mať vplyv na funkciu stroja.** Ak je poškodený, nechajte ho pred použitím opraviť. Mnoho nehôd spôsobujú zle udržiavané stroje.

- **Rezacie stroje udrzte ostré a čisté.** Starostlivo ošetrované rezacie stroje s ostrými čepeľami menej pravdepodobne uviaznu a jednoduchšie sa ovládajú.
- **Používajte stroj, príslušenstvo, nadstavce apod. podľa týchto pokynov a rešpektujte pritom pracovné podmienky a vykonávanú činnosť.** Použitie stroja na iné ako určené účely môže viesť k nebezpečným situáciám.
- **Udržujte rukoväte a uchopovacie plochy suché, čisté, bez oleja a maziva.** Klzké držadlá a uchopovacie plochy neumožňujú bezpečnú manipuláciu so strojom a jeho ovládanie v nečakaných situáciách.

POUŽÍVANIE A STAROSTLIVOSŤ O AKUMULÁTOROVÝ STROJ

- **Nabíjajte len pomocou nabíjačky špecifikovanej výrobcom.** Nabíjačka, ktorá je vhodná pre jeden typ batérie, môže predstavovať pri nabíjaní iného typu batérie nebezpečenstvo.
- **Používajte stroje a s výslovné určenými akumulátormi.** Použitie iných typov akumulátorov môže spôsobiť riziko úrazu a požiaru.
- **Ak sa akumulátor nepoužíva, držte ho mimo iných kovových predmetov, ako sú sponky, mince, kľúče, kince, skrutkovače alebo iné malé kovové predmety, ktoré by mohli navzájom prepojiť kontakty akumulátora.** Skratovanie kontaktov akumulátora môže spôsobiť popálenie alebo požiar.
- **Za nevhodných podmienok môže z akumulátora unikáť kvapalina. Zabráňte kontaktu. Pri náhodnom kontakte opláchnite vodou. Pri zasiahnutí očí vyhľadajte lekársku pomoc.** Unikajúca kvapalina z akumulátora môže spôsobiť podráždenie pokožky alebo popálenie.
- **Nepoužívajte akumulátor alebo stroj, ktoré sú poškodené alebo upravené.** Poškodené alebo upravené batérie mať nepredvídateľné chovanie, ktoré môže viesť k požiaru, výbuchu alebo nebezpečenstvu poranenia.
- **Nevystavujte akumulátor ani stroj ohňu alebo nadmernej teplote.** Pri vystavení ohňu alebo teplote nad 130 ° C môže dôjsť k výbuchu.
- **Dodržujte všetky pokyny pre nabíjanie a nenabíjajte akumulátor alebo stroj mimo teplotného rozsahu uvedeného v pokynoch.** Nesprávne nabíjanie alebo nabíjanie pri teplotách mimo stanovený rozsah môže poškodiť akumulátor a zvýšiť riziko požiaru.

SK

DŮLEŽITÉ BEZPEČNOSTNÉ POKYNY

⚠ VAROVANIE! Pri používaní elektrických záhradníckych zariadení sa musia vždy dodržiavať základné bezpečnostné opatrenia pre zníženie rizika vzniku požiaru, úrazu elektrickým prúdom alebo poranenia osôb, vrátane nasledujúcich:

PRED POUŽITÍM SI POZORNE PREČÍTAJTE

ODLOŽTE SI PRE BUDÚCU POTREBU

⚠ NEBEZPEČENSTVO! Nepracujte v blízkosti elektrického vedenia. Prístroj nebol navrhnutý tak, aby poskytoval ochranu pred úrazom elektrickým prúdom v prípade kontaktu s nadzemným elektrickým vedením. Zoznámte sa s miestnymi predpismi pre bezpečné vzdialenosti od nadzemného elektrického vedenia a zaisťte, aby pred zapnutím nástroja bola pracovná poloha bezpečná a zabezpečená.

BEZPEČNOSTNÉ UPOZORNENIA PRE TYČOVÚ

PÍLU

- Ak je tyčová píla spustená, udržujte všetky časti tela v bezpečnej vzdialenosti od reťaze píly. Než tyčovou pílu spustíte, skontrolujte, že sa reťaz ničoho nedotýka. Chvilka nepozornosti pri práci s tyčovou pílou môže spôsobiť zachytenie oblečenia alebo časti tela do reťaze.
- Zabráňte nechcenému kontaktu s vypnutou reťazou píly alebo koľajničkami vodiacej lišty. Môžu byť veľmi ostré. Pri manipulácii s tyčovou pílou, reťazou píly alebo vodiacou lištou vždy používajte rukavice a dlhé nohavice alebo kožené chrániče nohavíc.
- Vždy držte tyčovú pílu jednou rukou na zadnej rukoväti a druhou rukou na prednej rukoväti. Ovládanie len jednou rukou môže mať za následok vážne zranenie obsluhy, pomocníkov a/alebo okolitých osôb.
- Stroj držte len za izolované rukoväte, pretože reťaz píly môže prísť do kontaktu so skrytým vedením. Reťaz píly, ktorá prišla do kontaktu s vedením pod elektrickým prúdom, môže nabiť kovové časti stroja a spôsobiť používateľovi úraz elektrickým prúdom.
- Používajte ochranné okuliare a ochranu sluchu. Odporúčame používať ďalšie ochranné pomôcky hlavy, rúk, nôh a chodidiel. Vhodný ochranný odev znižuje možnosť zranenia spôsobeného odletujúcimi úlomkami alebo náhodným kontaktom s reťazou píly.
- Nepracujte s tyčovou pílou na strome. Používanie tyčovej píly na strome môže viesť k úrazu.

- Vždy udržiavajte správny postoj a používajte tyčovú pílu len vtedy, keď stojíte na pevnom, bezpečnom a rovnom povrchu. Šmyklavé alebo nestabilné povrchy, ako sú rebriky, môžu spôsobiť stratu rovnováhy alebo kontroly nad tyčovou pílou.
- Nikdy nepoužívajte tyčovú pílu, ktorá je poškodená alebo nesprávne nastavená, alebo ak nie je úplne a bezpečne nainštalovaná. Uistite sa, že po uvoľnení spúšťača sa reťaz zastaví.
- Skontrolujte kus určený na pílenie, či sa na ňom nenachádzajú kince, drôty alebo iné cudzie predmety.
- Pri rezaní napnutého konára dávajte pozor na spätný náraz. Po uvoľnení napätia vo vláknach dreva, môže napnutá vetva zasiahnuť používateľa a/alebo dostať tyčovú pílu mimo kontroly.
- Pri rezaní kríkov a mladých stromčekov buďte mimoriadne opatrní. Reťazová píla môže zachytiť drobný materiál a vymrštíť ho smerom k vám alebo vás vyviešť z rovnováhy.
- Agresívne alebo násilné pílenie, či nesprávne používanie tyčovej píly môže spôsobiť predčasné opotrebenie lišty, reťaze a/alebo ozubeného kolesa, ako aj roztrhnutie reťaze alebo poškodenie lišty, čo môže viesť k spätnému nárazu, vymršteniu reťaze alebo materiálu.
- Nikdy nepoužívajte vodiacu lištu ako páku. Ohnutá vodiaca lišta môže spôsobiť predčasné opotrebenie lišty, reťaze a/alebo ozubeného kolesa, ako aj roztrhnutie reťaze alebo poškodenie lišty, čo môže viesť k spätnému nárazu, vymršteniu reťaze alebo materiálu.
- Tyčovú pílu držte oboma rukami na rukovätiach, pričom je tyčová píla vypnutá. Pri preprave alebo skladovaní tyčovej píly vždy nasadte kryt vodiacej lišty. Správna manipulácia s tyčovou pílou zníži pravdepodobnosť náhodného kontaktu s pohybujúcou sa reťazou píly.
- Neodstraňujte rezaný materiál, alebo ho nepridržiavajte, keď sú čepele v pohybe. Uistite sa, že vypínač je vypnutý pri odstraňovaní zaseknutého materiálu. Reťaz píly pokračuje v pohybe po vypnutí spínača. Chvilková nepozornosť pri práci s tyčovou pílou môže mať za následok vážne zranenie.
- Dodržujte pokyny pre mazanie, napnutie reťaze a výmenu príslušenstva. Nesprávne napnutá alebo namazaná reťaz sa môže pretrhnúť alebo zvýšiť riziko spätného nárazu. Udržujte ostrie nabrúsené a čisté pre najlepší výkon a zníženie rizika poranenia.
- Udržujte rukoväte suché, čisté, bez oleja a maziva. Mastné, naolejované rukoväte sú klzké a môžu spôsobiť stratu kontroly.

SK

- **Režte iba drevo. Nepoužívajte tyčovú pílu na účely, pre ktoré nie je určená. Napríklad nepoužívajte tyčovú pílu na pílenie plastu, muriva alebo stavebných materiálov, ktoré nie sú z dreva.**
Používanie tyčovej píly na iné účely, ako je určené, môže viesť k nebezpečným situáciám.
- **Nepoužívajte tyčovú pílu za nepriaznivých poveternostných podmienok, najmä ak existuje nebezpečenstvo blesku.** Tým sa znižuje riziko úderu bleskom.
- **Zastavte motor a vyberte akumulátor vždy, keď opúšťate nástroj.**
- **Vypnuté spotrebiče skladujte v interiéri.** Keď nástroje nepoužívate, skladujte ich vo vnútri na suchom, vyvýšenom a prípadne uzamknutom mieste s odstráneným akumulátorom mimo dosahu detí.
- **Skontrolujte poškodené diely.** Pred ďalším používaním výrobku musí byť chránič alebo iná časť, ktorá je poškodená, starostlivo skontrolovaná na správnu funkciu a plnenie jej zamýšľaného účelu. Skontrolujte vyrovnanie pohyblivých častí, pripojenie pohyblivých častí, poškodenie jednotlivých dielov, montáž a akékoľvek iné okolnosti, ktoré môžu mať vplyv na prevádzku nástroja. Chránič alebo iná časť, ktorá je poškodená, musí byť správne opravená alebo vymenená v autorizovanom servisnom stredisku, pokiaľ nie je uvedené inak v tejto príručke.
- **Nástroje na batérie nemusia byť zapojené do elektrickej zásuvky; preto sú vždy v prevádzkovom stave.** Buďte si vedomí možných rizík, aj keď sa nástroj nepoužíva. Buďte opatrní pri vykonávaní údržby alebo servisu.
- **Pred servisom, čistením alebo odstraňovaním materiálu z nástroja vyberte akumulátor.**
- **Náhradné diely** - Pri opravách používajte výhradne originálne náhradné diely spoločnosti EGO. Použitie iného príslušenstva alebo prídavného zariadenia môže zvýšiť riziko poranenia.
- **Neumývajte s hadicou; zabráňte tomu, aby sa voda dostala do motora a elektrických prípojk.**
- **Ak sa vyskytnú situácie, ktoré nie sú zahrnuté v tomto návode, dávajte pozor a použite zdravý úsudok. Obráťte sa na servisné stredisko EGO pre pomoc.**
- **Odložte si tieto pokyny.** Používajte ich často a používajte ich tiež na poučenie ostatných, ktorí môžu tento nástroj používať. Ak požičiate tento nástroj niekomu inému, požičajte mu aj tieto pokyny, aby sa zabránilo zneužitiu výrobku a prípadným zraneniam.

ODLOŽTE SI TIETO POKYNY

POZNÁMKA: POZRITE SI NÁVOD PRE POHONNÚ HLAVU PRE DOTATOČNE BEZPEČNOSTNÉ PRAVIDLÁ.

SK

ĎALŠIE UPOZORNENIA

- **Nedobíjajte akumulátor v daždi alebo vo vlhkom prostredí.**
- **Používajte iba s akumulátormi a nabíjačkami, ktoré sú uvedené na obr. A.**
- **Pred likvidáciou musí byť akumulátor odstránený zo spotrebiča.**
- **Batérie likvidujte bezpečným spôsobom.**
- **Batérie nevyhadzujte do ohňa.** Články môžu explodovať. Pozrite si miestne vyhlášky so špeciálnymi pokynmi na likvidáciu.
- **Neotvárajte alebo nepoškodujte batérie.** Uvoľnený elektrolyt je žieravina a môže spôsobiť poškodenie očí alebo kože. Môže byť toxická pri požití.

⚠ POZOR! Elektrolyt je zriedená kyselina sírová, ktorá je škodlivá pre pokožku a oči. Je elektricky vodivá a korozívna.

- **Pri manipulácii s batériami buďte opatrní, aby nedošlo ku skratovaniu batérie vodivými materiálmi, ako sú prstene, náramky a kľúče.** Batérie alebo vodiče sa môžu prehriať a spôsobiť popáleniny.

TECHNICKÉ ÚDAJE

Dĺžka vodiacej lišty	250 mm
Výška reťaze	9,5 mm
Meradlo lišty	1,1 mm
Typ reťaze píly	AC1000/ AC1001
Typ vodiacej lišty	AG1000/ AG1001
Objem olejovej nádrže reťaze	220 ml
Prevádzková teplota	- 15 °C-40 °C
Skladovacia teplota	- 20 °C-70 °C
Hmotnosť kosačky (s krytom reťaze)	1,89 kg

Nameraná hladina akustického výkonu L_{WA}	101,4 dB(A) K= 2,36 dB(A) (PH1400E)	
	103,6 dB(A) K=0,67 dB(A) (PH1420E)	
	101 dB(A) K=2,3 dB(A) (PHX1600)	
Hladina akustického tlaku na uši obsluhy L_{PA}	87,0 dB(A) K=3 dB(A) (PH1400E)	
	89,7 dB(A) K=3 dB(A) (PH1420E)	
	93 dB(A) K=3 dB(A) (PHX1600)	
Garantovaná hladina akustického výkonu L_{WA} (merané podľa 2000/14/ES)	104 dB(A)	
Vibrácie Ahod	Predná pomocná rukoväť	2,1 m/s ² K=1,5 m/s ² (PH1400E)
		3,54 m/s ² K=1,5 m/s ² (PH1420E)
		4,47 m/s ² K=1,5 m/s ² (PHX1600)
	Zadná rukoväť	2,5 m/s ² K=1,5 m/s ² (PH1400E)
		2,64 m/s ² K=1,5 m/s ² (PH1420E)
		1,93 m/s ² K=1,5 m/s ² (PHX1600)

SK

- Vyššie uvedené parametre sú testované a merané s nástrojom vybaveným pohonnou hlavou PH1400E/PH1420E/PHX1600.
- Deklarovaná celková hodnota vibrácií bola v súlade so štandardnou skúšobnou metódou a môže sa použiť na vzájomné porovnanie jednotlivých náradí;
- Deklarovaná celková hodnota vibrácií sa tiež môže použiť na predbežné vyhodnotenie času práce.

UPOZORNENIE: Hodnota vibrácií pri aktuálnom použití elektrického náradia sa môže líšiť od deklarovanej hodnoty, v rámci ktorej je náradie používané; kvôli svojej ochrane by mal používateľ nosiť rukavice a ochranu sluchu podľa aktuálnych podmienok použitia.

OBSAH BALENIA

NÁZOV DIELU	MNOŽSTVO
Nástavec tyčovej pily	1
Kryt reťaze	1
Zdvojený kľúč	1
Návod na obsluhu	1

Odporúčaná lišta a reťaz pro túto tyčovú pílu

NÁZOV DIELU	ČÍSLO MODELU
Vodiaca lišta	AG1000/AG1001
Reťaz pily	AC1000/AC1001

POPIS

ZOZNÁMTE SA S NÁSTAVCOM TYČOVEJ PÍLY (obr. A)

1. Koncovka
2. Mäkké puzdro
3. Hriadeľ tyčovej pily
4. Zdvojený kľúč
5. Držiak na kľúč
6. Skrutkovacia krytka
7. Kryt ozubeného kolesa
8. Predlžovacia tyč (voliteľná, PREDÁVA SA SAMOSTATNE)
9. Kryt reťaze
10. Reťaz pily
11. Vodiaca lišta
12. Ovládacia skrutka napnutia reťaze
13. Uzáver olejovej nádrže
14. Olejová nádrž
15. Oporné hroty

MONTÁŽ

VAROVANIE: Ak akýkoľvek diel chýba, alebo je poškodený, nepoužívajte tento výrobok, kým nie sú vymenené diely. Ak používate tento výrobok s poškodenými alebo chýbajúcimi časťami, môže dôjsť k vážnemu zraneniu.

VAROVANIE: Nepokúšajte sa upravovať tento výrobok alebo vytvoriť príslušenstvo, ktoré nie je odporúčané pre použitie s touto tyčovou pilou. Každá takáto zmena alebo modifikácia sa považuje za zneužitie a môže spôsobiť nebezpečný stav, ktorý vedie k možnému vážnemu zraneniu.

VAROVANIE: Pri montáži dielov vždy vyberte akumulátor zo stroja, aby ste zabránili náhodnému spusteniu, ktoré by mohlo spôsobiť vážne zranenia.

PRIPOJENIE NÁSTAVCA TYČOVEJ PÍLY NA POHONNÚ HLAVU

Tento nástavec tyčovej píly je určený na použitie s EGO 56 V lítium-iónovou pohonnou hlavou PH1400E/PH1420E/PHX1600.

Pozrite si časť „INŠTALÁCIA NÁSTAVCA NA POHONNÚ HLAVU“ v návode na obsluhu pohonnej hlavy PH1400E/PH1420E/PHX1600.

PRIPOJENIE PREDLŽOVACEJ TYČE MEDZI POHONNÚ HLAVU A NÁSTAVEC TYČOVEJ PÍLY (voliteľne)

Predlžovacia tyč predlžuje dosah rezu. Pripája sa medzi pohonnú hlavu a nástavec tyčovej píly.

Postupujte podľa návodu v časti „PRIPOJENIE NÁSTAVCA TYČOVEJ PÍLY NA POHONNÚ HLAVU“ pre inštaláciu a zaistenie predlžovacej tyče medzi nástavec tyčovej píly a pohonnú hlavu (obr. C).

VAROVANIE: Nezaistenie nástavca a pohonnej hlavy/predlžovacej tyče podľa vyššie uvedených pokynov môže mať za následok vážne zranenie alebo smrť.

VAROVANIE: Nikdy nepripájajte alebo neupravujte nástavec, keď pohonná hlava beží, alebo je nainštalovaná batéria. Neschopnosť zastaviť motor a vybrať batériu môže spôsobiť vážne zranenie.

PREVÁDZKA

NEBEZPEČENSTVO: Nikdy nerezte v blízkosti elektrického vedenia, elektrických káblov alebo iných elektrických zdrojov. Ak sa lišta a reťaz zaseknú na nejakom elektrickom kábli alebo vedení, **NEDOTÝKAJTE SA TYČE, REŤAZE ALEBO HLIŇIKOVEJ TYČE! MÔŽU SA STAŤ ELEKTRICKY VODIVÝMI A VEĽMI NEBEZPEČNÝMI.** Držte ďalej tyčovú pilu za izolovanú zadnú rukoviť alebo ju bezpečným spôsobom položte dole a smerom od vás. Pred pokusom o uvoľnenie lišty a reťaze z vedenia alebo kábla odpojte elektrické napájanie poškodeného vedenia alebo kábla. Kontakt s lištou, reťazou, inými vodivými časťami tyčovej píly, alebo živými elektrickými vodičmi či vedením môže mať za následok vážne zranenie alebo smrť elektrickým prúdom.

VAROVANIE: Nedovoľte, aby znalosť tohto výrobku spôsobila vašu neopatrnosť. Pamätajte na to, že aj chvíľková neopatrnosť stačí na to, aby spôsobila vážny úraz.

VAROVANIE: Vždy používajte ochranné okuliare s bočnými štítmami. Ak tak neurobíte, môže dôjsť k vyvráteniu predmetov do očí a k ďalším možným vážnym zraneniam.

Pred každým použitím skontrolujte celý výrobok na poškodené, chýbajúce alebo uvoľnené diely, ako sú skrutky, matice, uzávery atď. Utiahnite všetky upevňovacie prvky a uzávery a nepoužívajte tento výrobok, kým nie sú vymenené všetky chýbajúce alebo poškodené diely.

VAROVANIE: Aby nedošlo k vážnemu zraneniu, tak pred vykonávaním údržby, čistením, výmenou príslušenstva alebo odstraňovaním materiálu z prístroja vyberte akumulátor z náradia.

APLIKÁCIE

Tento výrobok môžete použiť na nižšie uvedené účely:

- Odvetvovanie
- Prerezávanie

POZNÁMKA: Nástroj sa musí používať len na predpísané účely. Každé iné použitie sa považuje za prípad zneužitia.

DOPLNENIE OLEJOVEJ NÁDRŽE MAZIVOM PRE LIŠTU A REŤAZ

VAROVANIE: Nefajčte ani nepoužívajte oheň alebo plameň v blízkosti oleja alebo tyčovej píly. Olej sa môže rozliať a spôsobiť požiar.

SK

POZNÁMKA: Pri kúpe nie je olej v tyčovej pile. Je nevyhnutné, aby ste pred použitím naplnili nádrž reťazovým olejom. Životnosť reťaze a rezný výkon závisia na optimálnom mazaní. Reťaz je počas používania automaticky mazaná olejom. Hladina oleja sa musí tiež kontrolovať každých 20 minút prevádzky a doplniť podľa potreby.

1. Vyberte akumulátor z pohonnej hlavy.
2. Vyčistite veko olejovej nádrže a jej okolie, aby sa žiadna špina nedostala do olejovej nádrže.
3. Dajte nástavec tyčovej píly do vzpriamenej polohy a otočte veko olejovej nádrže proti smeru hodinových ručičiek (obr. D) pro odskrutkovanie.
4. Opatrne nalejte reťazový olej do nádrže až po hrdo nádrže. Dívajte pozor, aby ste nevyliali olej z otvoru. Utrite prebytočný olej a zatvorte veko olejovej nádrže.

POZNÁMKA:

- Nepoužívajte špinavé, používané alebo iné kontaminované oleje. Môže dôjsť k poškodeniu lišty alebo reťaze.

PRÍPRAVA NA REZANIE (obr. B)

Pozrite si „Dôležité bezpečnostné pokyny“ vyššie v tejto príručke pre príslušné bezpečnostné vybavenie.

- Zdvihnite hrot vodiacej lišty pre kontrolu akéhokoľvek previsu reťaze. Reťaz je správne napnutá, ak nie je na spodnej strane vodiacej lišty žiaden priestor a reťaz prilieha, ale zároveň sa otáča bez zasekávania. V prípade, že napnutie vyžaduje úpravu, pozrite „VYMENA LIŠTY A REŤAZE“ v časti ÚDRŽBA tejto príručky pre nastavovacie pokyny.
- Pred použitím skontrolujte napnutie zatváracej skrutky. Ak je uvoľnená, pevne dotiahnite zatváraciu skrutku v smere hodinových ručičiek.
- Skontrolujte ostrosť rezných zubov na reťazi a uistite sa, že reťaz je dobre namazaná.
- Noste protišmykové rukavice s cieľom maximalizovať uchopenie a ochranu. Nikdy nestojte priamo pod orezávaným konárom. Uistite sa, že máte bezpečný a vyvážený postoj. Dajte si pozor na prekážky, ako sú pne, korene a priekopy, ktoré by mohli spôsobiť vaše potknutie alebo zakopnutie.
- Udržujte správne uchopenie na prístroji vždy, keď je motor v chode. Držte prístroj oboma rukami.
- Pre bezpečnejšie a lepšie používanie si dajte ramenný popruh cez rameno. Upravte ramenný popruh do pohodlnej pracovnej polohy. Postupujte podľa pokynov v časti „MONTÁŽ RAMENNÉHO POPRUHU“ v príručke PH1400E/PH1420E/PHX1600 pre upevnenie ramenného popruhu na pohonnú hlavu.

VAROVANIE: Ramenný popruh má takisto rýchlo vypínací mechanizmus pre nebezpečné situácie. Ak dôjde k núdzovej situácii, ihneď si popruh odopnite zo svojho ramena bez ohľadu na to, akým spôsobom je popruh pripnutý.

ZAPNUTIE/VYPNUTIE NÁSTROJA

Pozrite si časť „ZAPNUTIE/VYPNUTIE POHONNEJ HLAVY“ v návode na obsluhu pohonnej hlavy PH1400E/PH1420E/PHX1600.

ZÁKLADNÝ POSTUP REZANIA (obr. E a F)

Aby nedošlo k poškodeniu kôry stromu či kríka, postupujte podľa nasledujúcich krokov. Nepoužívajte pohyb vpred a vzad pri rezaní.

1. Urobte plytký prvý rez (1/4 priemeru konára) zospodu konára v blízkosti hlavného konára alebo kmeňa.
2. Urobte druhý rez z hornej strany konára nad prvým rezom. Pokračujte v reze cez konár do jeho oddelenia od stromu. Pripravte sa na vyváženie hmotnosti nástroja, keď konár odpadne.
3. Urobte konečné odrezanie tesne pri kmeni.

POZNÁMKA: Pre druhý a posledný rez (z hornej časti konára) pridržte oporné hroty proti odrezávanému konáru (obr. F). Pomôže to uchytiť konár a zjednoduší sa rez s ľahkým tlakom smerom dole. Ak robíte rez nasilu, môže dôjsť k poškodeniu lišty, reťaze alebo motora.

4. Uvoľnite spúšť na pohonnej hlave po dokončení rezu.

POZNÁMKA: Nedodržanie správneho postupu rezania bude mať za následok zaseknutie alebo uviaznutie lišty a reťaze v konári. Ak k tomu dôjde:

1. Zastavte motor a vyberte akumulátor.
2. V prípade, že konár môže byť dosiahnutý zo zeme, zdvihnite konár a držte pílu. To by malo uvoľniť „zovretie“ a oslobodí pílu.
3. V prípade, že píla je ďalej uviaznutá, zavolajte profesionálnu pomoc.

ODVETVOVANIE A PREREZÁVANIE

Tento nástavec tyčovej píly je určený na orezávanie vetvičiek a konárov až do priemeru 20 cm. Pre dosiahnutie najlepších výsledkov dodržujte nasledujúce opatrenia.

1. Naplánujte rez opatrne. Dávajte pozor na smer, v ktorom bude konár padať.

VAROVANIE: Konáre môžu padať do nečakaných smerov. Nestojte priamo pod rezaným konárom.

- Najtypickejšie rezanie je umiestniť nástroj pod uhlom 60 ° alebo menším (obr. G). Keď sa uhol hriadeľa tyčovej píly k zemi zvyšuje, náročnosť vykonania prvého rezu (zo spodnej časti) sa zvyšuje.
- Odstáňte dlhé konáre v niekoľkých etapách.
- Najskôr odrežte spodné konáre, aby horné konáre mali väčší priestor na pád.
- Pracujte pomaly, držte obe ruky na pile s pevným úchopom. Udržujte bezpečný postoj a rovnováhu.
- Nerežte z rebrika; je to veľmi nebezpečné. Nechajte takéto práce na profesionálov.
- Nerobte vyrovnávací rez vedľa hlavného konára alebo kmeňa, ak ste neodrezali väčšinu konára pre zníženie hmotnosti. Správne postupy rezania zabráni odstraňovaniu kôry z hlavného kmeňa.
- Nepoužívajte tyčovú pílu na výrub alebo ako oporu.
- Aby sa zabránilo zásahu elektrickým prúdom, nepracujte vo vzdialenosti do 15 m od nadzemného elektrického vedenia a okolostojace osoby udržujte vo vzdialenosti aspoň 15 m (obr. G).

- Zložte kryt ozubeného kolesa a potom použite mäkkú kefu na odstránenie nečistôt z vodiacej lišty, reťaze píly, ozubeného kolesa a krytu ozubeného kolesa.
- Pri výmene reťaze vždy odstráňte drevnú štiepku, piliny a nečistoty z drážky vodiacej lišty.

POZNÁMKA: Nepoužívajte žiadne silné čistiace prostriedky na plastovom kryte alebo rukoväti. Môžu byť poškodené určitými aromatickými olejmi, ako je borovica a citrón.

VÝMENA LIŠTY A REŤAZE

VAROVANIE: Nikdy sa nedotýkajte ani neprestavujte reťaz, keď je zapnutý motor. Reťaz píly je veľmi ostrá; Pri vykonávaní údržby reťazovej píly používajte vždy ochranné rukavice.

POZNÁMKA: Pri výmene vodiacej lišty a reťaze vždy používajte určenú kombináciu lišty a reťaze uvedenú v časti „Odporúčaná lišta a reťaz pro túto tyčovú pílu“.

Demontáž opotrebovanej lišty a reťaze

- Vyberte batériu, nechajte pílu vychladnúť a utiahnite uzáver olejovej nádrže.
- Položte nástavec tyčovej píly na bok tak, aby kryt ozubeného kolesa smeroval hore.
- Používajte rukavice. Dodaným zdvojeným kľúčom uvoľníte zatváraciu skrutku, odmontujte skrutku a kryt ozubeného kolesa. Očistite kryt ozubeného kolesa suchou handrou a odložte ho na opätovnú montáž (obr. H).
- Odstáňte lištu a reťaz z montážnej plochy. Odstáňte opotrebovanú reťaz z lišty.

POZNÁMKA: Ak je náročné demontovať lištu a reťaz z montážnej plochy, umiestnite tyčovú pílu do zvislej polohy a jednou rukou podopierajúcou lištu a druhou rukou uvoľníte proti smeru hodinových ručičiek skrutku napínania reťaze (obr. I) a potom vyberte lištu s reťazou.

UPOZORNENIE: To je správny čas na kontrolu nadmerného opotrebenia alebo poškodenia hnacieho ozubeného kolesa.

Montáž novej lišty a reťaze

- Uložte novú reťaz do slučky na rovnú plochu a vyrovnajte prípadné zalomenia (viď obr. J).
- Umiestnite hnacie články reťaze do drážky vodiacej lišty. Umiestnite reťaz tak, aby bola slučka na zadnej časti reťaz lišty (obr. K).

Obr. K s popisom dielov:

ÚDRŽBA

VAROVANIE: Pred kontrolou, čistením alebo údržbou prístroja zastavte motor, počkajte, kým sa všetky pohyblivé diely zastavia a vyberte akumulátor. Nedodržanie týchto pokynov môže viesť k vážnemu zraneniu alebo poškodeniu majetku.

VAROVANIE: Pri servise používajte iba identické náhradné diely. Použitie iných častí môže vyvolať nebezpečenstvo, alebo spôsobiť poškodenie výrobku. Pre zaistenie bezpečnosti a spoľahlivosti musí všetky opravy, okrem položiek uvedených v tomto návode na údržbu, vykonávať kvalifikovaný servisný technik.

CELKOVÁ ÚDRŽBA

Na čistenie plastových dielov nepoužívajte rozpúšťadlá. Väčšina plastov je náchylná na poškodenie z rôznych typov komerčných rozpúšťadiel a môžu sa poškodiť, ak sa použijú. Použite čisté handry na odstránenie nečistôt, prachu, oleja, maziva, atď.

ČISTENIE PRÍSTROJA

- Po každom použití vyberte akumulátor a odstráňte nečistoty z reťaze a vodiacej lišty použitím mäkkej kefy. Utrite povrch tyčovej píly čistou handričkou navlhčenou v slabom mydlovom roztoku.

SK

K-1	Hnacie články reťaze
K-2	Drážky vodiacej lišty

3. Držte reťaz v polohe na vodiacej lište a umiestnite slučku okolo ozubeného kolesa tyčovej pily.

POZNÁMKA: V reťazi sú vyryté malé smerové šípky. Ďalšia smerová šípka je vytvarovaná do telesa nástroja (obr. L). Pri nahadzovaní reťaze na ozubené koleso sa uistite, že smer šípok na reťazi ZODPOVEDÁ smeru šípky na telese nástroja. Ak smerujú proti sebe, otočte zostavu reťaze pily a vodiacej lišty (obr. M).

Obr. L a popisom dielov:

L-1	Ozubené koleso
L-2	Nastavovací čap
L-3	Vyrovnávacie výklenky
L-4	Skrutka napínania reťaze
L-5	Štrbina vodiacej lišty

4. Umiestnite vodiacu lištu na montážny povrch posúvaním štrbiny vodiacej lišty cez vyrovnávacie výklenky, pokým nastavovací čap napnutia nezapadne do dolného otvoru na konci lišty (obr. L).

SK

POZNÁMKA: V prípade, že je náročné vložiť nastavovací čap do otvoru, upravte správne nastavenie skrutky napínania reťaze, pokiaľ sa nastavovací čap nenachádza presne v otvore.

5. Nasadte kryt ozubeného kolesa a zatváraciu skrutku. Zláhka dotiahnite.
6. Odstráňte akékoľvek prevesenie reťaze otáčaním skrutky napínania reťaze v smere hodinových ručičiek, až kým reťaz pohodlne nedosadne na vodiacu lištu s hnacími článkami v drážke vodiacej lišty a zdvihnite hrot vodiacej lišty na kontrolu prevesenia. Uvoľnite hrot vodiacej lišty a otočte skrutku napnutia reťaze v smere hodinových ručičiek. Tento postup opakujte, až kým previs nezmizne (obr. N).
7. Zdvihnite hrot vodiacej lišty a pevne utiahnite skrutku krytu ozubeného kolesa.

POZNÁMKA: Ak chcete predĺžiť životnosť lišty, občas ju obráťte.

POZNÁMKA: Pokiaľ je reťaz príliš napnutá, nebude sa otáčať. Miernie povoľte skrutku krytu ozubeného kolesa a otočte napínanie skrutku o 1/4 otáčky proti smeru hodinových ručičiek. Zdvihnite hrot vodiacej lišty a znovu pevne utiahnite skrutku krytu ozubeného kolesa. Uistite sa, že sa reťaz bude otáčať bez zasekávania.

NASTAVENIE NAPNUTIA REŤAZE

⚠ UPOZORNENIE: Reťaz musí byť správne napnutá pred použitím.

1. Pred nastavovaním napnutia reťaze zastavte motor a vyberte akumulátor.
2. Uvoľnite skrutku krytu pre zistenie napnutia.
3. Ak chcete napnúť reťaz, otočte skrutku napínania reťaze v smere hodinových ručičiek. Pozrite „VÝMENA LIŠTY A REŤAZE“ v tejto príručke pre ďalšie informácie.
 - Studená reťaz je správne napnutá, ak nie je na spodnej strane vodiacej lišty žiaden priestor a reťaz prilieha, ale zároveň sa otáča bez zasekávania. Reťaz sa musí znovu napnúť vždy, keď plôšky hnacích článkov nedosadajú do drážky lišty (obr. O).
 - Počas bežného používania pily sa zvyšuje teplota reťaze. Hnacie články správne napnutej zohriatej reťaze budú visieť približne 1,3 mm pod drážkou lišty (obr. P).

POZNÁMKA: Nové reťaze majú tendenciu sa natiahnuť; často kontrolujte napnutie reťaze a v prípade potreby ju dotiahnite.

POZNÁMKA: Reťaz, ktorá bola doťahovaná za tepla, môže byť po ochladnutí príliš tesná. Pred ďalším použitím skontrolujte napnutie reťaze za studena.

MAZANIE PREVODOVKY

Prevody v prevodovej skriní sa musia pravidelne mazať prevodovým mazivom. Skontrolujte hladinu prevodového maziva v prevodovke približne každých 50 prevádzkových hodín odstránením tesniacej skrutky na boku skrine.

Ak na stranách prevodov nie je vidno žiadne mazivo, postupujte podľa pokynov pre naplnenie prevodovým mazivom až do 3/4 kapacity.

Nezapliňte celkom prevody.

1. Položte nástavec tyčovej pily na bok tak, aby tesniaca skrutka smerovala hore (obr. Q).
2. Pomocou dodaného zdvojeného kľúča povoľte a odstráňte vstrekovaciu skrutku.
3. Použite mazacu striekačku (nie je súčasťou dodávky) na zavedenie maziva do otvoru pre skrutku; neprekročte 3/4 kapacity.
4. Po naplnení utiahnete tesniacu skrutku.

MAZANIE OZUBENÉHO KOLESA VO VODIACEJ LIŠTE

Vodiaca lišta má na svojom hrote ozubené koleso. Musí sa mazať každý týždeň s reťazovým olejom vstreknutým do mazacieho otvoru mazacou striekačkou (nie je súčasťou dodávky) na predĺženie životnosti vodiacej lišty (obr. R). Otočte vodiacu lištu a skontrolujte, či sú mazacie otvory a drážka reťaze čisté.

Obr. R s popisom dielov:

R-1	Mazací otvor
R-2	Ozubené koleso na hrotu vodiacej lišty

PREPRAVA A SKLADOVANIE

1. Nástavec tyčovej pily neprepravujte ani neskladujte, ak je zapnutý motor. Pri skladovaní alebo preprave vždy vyberte akumulátor.
2. Pred skladovaním alebo prepravou tyčovej pily umiestnite na vodiacu lištu kryt. Snažte sa nedotýkať ostrých zubov reťaze.
3. Pred skladovaním tyčovú pílu dôkladne vyčistite. Tyčovú pílu skladujte v interiéri, na suchom a zamknutom mieste, ktoré je mimo dosah detí. Uchovávajte v bezpečnej vzdialenosti od korozívnych látok, ako sú chemické látky a rozmrazovacie soli.
4. Ak je nástavec tyčovej pily odpojený od pohonnej hlavy a skladovaný oddelene, namontujte koncovku na hriadeľ nástavca, aby sa nečistoty nedostali do spojky.

Ochrana životného prostredia



Nevyhadzujte elektrické zariadenia, nabíjačku a použité akumulátory do domového odpadu! Tento výrobok odneste na autorizované recyklačné miesto a poskytnite ho na separovaný zber. Elektrické stroje sa musia odovzdať do príslušného zariadenia na ekologicky šetrnú recykláciu.

SK

RIEŠENIE PROBLÉMOV

PROBLÉM	PRÍČINA	RIEŠENIE
Motor nebeží	<ul style="list-style-type: none"> ■ K tyčovej píle nie je pripojený akumulátor. ■ Medzi pilou a batériou nie je elektrický kontakt. ■ Akumulátor je vybitý. ■ Pred stlačením spúšťača ste nestlačili tlačidlo odomknutia. ■ Akumulátor alebo pohonná hlava sú príliš horúce. ■ Režaz píly je zaseknutá v dreve. ■ Špina v drážke lišty. ■ Nečistoty v kryte ozubeného kolesa. 	<ul style="list-style-type: none"> ■ Pripojte akumulátor k tyčovej píle. ■ Vyberte batériu, skontrolujte kontakty a znovu nainštalujte akumulátor. ■ Nabite akumulátor. ■ Pre zapnutie tyčovej píly zatlačte poistnú páčku a podržte ju, potom stlačte vypínač. ■ Nechajte akumulátor alebo pohonnú hlavu vychladnúť, pokým teplota neklesne pod 67 °C. ■ Uvoľnite spúšťač; vytiahnite režaz píly a vodiacu lištu z dreva, potom tyčovú pilu znovu zapnite. ■ Zatlačte tyčovú pilu proti drevu. Zatraste pilou hore dolu, aby ste sa zbavili úlomkov. ■ Vyberte akumulátor, potom odstráňte kryt ozubeného kolesa a vyčistíte špinu.
Motor beží, ale režaz sa neotáča	<ul style="list-style-type: none"> ■ Režaz nedokáže aktivovať hnacie ozubené koleso. 	<ul style="list-style-type: none"> ■ Vyberte akumulátor, znovu nainštalujte režaz a uistite sa, že vodiace články na režazi zapadajú do ozubeného kolesa.
Tyčová píla nereže správne	<ul style="list-style-type: none"> ■ Nedostatočné napnutie reťaze. ■ Tupá reťaz. ■ Reťaz je nainštalovaná naopak. ■ Opatrebovaná reťaz. ■ Suchá alebo príliš napnutá reťaz. ■ Reťaz nie je v drážke lišty. 	<ul style="list-style-type: none"> ■ Vyberte akumulátor a upravte napnutie reťaze podľa časti „NASTAVENIE NAPNUTIA REŤAZE“. ■ Nechajte nabrúsiť zuby reťaze kvalifikovaným servisným technikom. ■ Vyberte akumulátor a znovu nainštalujte reťaz podľa časti „VÝMENA LIŠTY A REŤAZE“. ■ Vyberte akumulátor a vymeňte reťaz podľa časti „VÝMENA LIŠTY A REŤAZE“. ■ Skontrolujte hladinu oleja. V prípade potreby doplňte olejovú nádrž. ■ Vyberte akumulátor a znovu nainštalujte reťaz podľa časti „VÝMENA LIŠTY A REŤAZE“.
Lišta a režaz sú horúce a dymia	<ul style="list-style-type: none"> ■ Skontrolujte, či nie je reťaz príliš napnutá. ■ Olejová nádrž reťaze je prázdna. ■ Špina v drážke vodiacej lišty. 	<ul style="list-style-type: none"> ■ Vyberte akumulátor a upravte napnutie reťaze; pozrite si časť „NASTAVENIE NAPNUTIA REŤAZE“. ■ Doplňte mazivo lišty a reťaze. ■ Vyčistíte špinu z drážky.

SK

ZÁRUKA

ZÁRUČNÁ POLITIKA EGO

Navštívte webové stránky egopowerplus.eu pre úplné podmienky záručnej politiky spoločnosti EGO.

OLVASSA EL AZ ÖSSZES UTASÍTÁST!



OLVASSA EL A HASZNÁLATI ÚTMUTATÓT

FIGYELMEZTETÉS: A biztonságosság és megbízhatóság biztosítása érdekében minden javítást szakképzett szerviztechnikus hajtsa végre.

BIZTONSÁGI SZIMBÓLUMOK

A biztonsági szimbólumok célja, hogy felhívják a figyelmet az esetleges veszélyekre. Nagyon figyeljen a biztonsági szimbólumokra és magyarázatokra, ill. ezek megértésére. A szimbólumok figyelmeztetési önmagukban nem hárítják el a veszélyeket. Az utasítások és figyelmeztetések nem helyettesítik a megfelelő balesetmegelőző intézkedéseket.

FIGYELMEZTETÉS: A szerszám használata előtt feltétlenül olvassa el a jelen használati útmutató minden biztonsági utasítását, a „VESZÉLY”, „FIGYELMEZTETÉS” és „FIGYELEM” biztonsági szimbólumokat is. Az alább felsorolt utasítások be nem tartása áramütést, tűzveszélyt és/vagy súlyos személyi sérülést idézhet elő.

SZIMBÓLUM JELENTÉSE

BIZTONSÁGI SZIMBÓLUM: VESZÉLYT vagy FIGYELMEZTETÉST jelöl. Más szimbólumokkal vagy rajzokkal együtt használható.







FIGYELMEZTETÉS: Bármely elektromos kéziszerszám működtetése azzal járhat, hogy idegen tárgyak szembe kerülnek, amely súlyos szemsérüléseket okozhat. Az elektromos kéziszerszám működtetése előtt, mindig vegyen fel oldalsó védőlemezrel ellátott védőszemüveget és a teljes védőálarcot, ha szükséges. Javasoljuk, hogy viseljen széles látóterű biztonsági maszkot (védőálarc) a védőszemüveg fölött vagy standard védőszemüveget oldalsó védőlemezrel.

BIZTONSÁGI UTASÍTÁSOK

Ezen az oldalon olyan biztonsági szimbólumok láthatók és olvashatók, amelyek megjelenhetnek a terméken. Az összeszerelés vagy működtetés előtt olvassa el, értse meg és tartsa be a gép minden utasítását.

	Biztonsági figyelmeztetés	Potenciális személyi sérülés veszélyét jelzi.
	Olvassa el a használati útmutatót	A sérülések kockázatának csökkentése érdekében a használatnak el kell olvasnia a használati útmutatót.
	Viseljen szemvédőt	Mindig viseljen védőszemüveget vagy oldalsó védőlemezrel ellátott védőszemüveget és teljes védőálarcot a termék működtetése közben.
	Viseljen fülvédőt	Az ágazófűrész zaja rongálhatja a hallását. Mindig viseljen hallásvédőt (füldugót vagy hallásvédőt) a hallása védelme érdekében.
	Viseljen fejdédőt	Viseljen hivatalos biztonsági kemény sisakot a feje védelme érdekében.
	Viseljen védőkesztyűt	Védje a kezét kesztyűvel, amikor a láncfűrész vagy a fűrészláncot kezeli. A nagy teherbírású, csúszásmentes kesztyű segít a fogásban, és védi a kezét.
	Viseljen védő lábbelit.	Viseljen csúszásgátló cipőt, amikor a készüléket használja.
	Tartson kellő távolságot az elektromos vezetékektől.	Az áramütés megelőzése érdekében ne működtesse feje feletti elektromos vezetékek közelében 15m belül. Amennyiben elektromos vezetékekhez ér, vagy azok közelében használja, akkor sérülést vagy áramütést okozhat, amely halállal végződhet.
	CE	Ez a termék megfelel az érvényes EK irányelveknek.

HU

	UKCA	Ez a termék megfelel az alkalmazandó brit jogszabályoknak.
	WEEE	Az elhasználdott elektromos termékek nem helyezhetők a háztartási hulladék közé. Vigye hivatalos újrahasznosító telephelyre.
	Zaj	Garantált hangteljesítmény szint Zajkibocsátás a környezetben az Európai Közössége irányelveinek megfelelően.
V	Volt	Feszültség
mm	milliméter	Hossz vagy méret
cm	centiméter	Hossz vagy méret
kg	kilogramm	Súly
n ₀	Üresjárat fordulatszám	Forgási sebesség üresjáraton
.../min	Percenként	Fordulat percenként
	Egyenáram	Áram típusa vagy jellemzői

HU

ÁLTALÁNOS GÉPBIZTONSÁGI FIGYELMEZTETÉSEK

▲ FIGYELMEZTETES: Olvassa el a szerszámmal mellékelte összes biztonsági figyelmeztetést, utasítást, illusztrációt és specifikációt. Az alább felsorolt utasítások be nem tartása áramütést, tűzveszélyt és/vagy súlyos sérülést idézhet elő.

ŐRIZZEN MEG MINDEN UTASÍTÁST ÉS FIGYELMEZTETÉST, HOGY KÉSŐBB IS ELŐ TUDJA MAJD VENNI.

A figyelmeztetésekből szereplő „szerszám” kifejezés az Ön hálózati (vezetékes) vagy akkumulátoros (vezeték nélküli) gépére vonatkozik.

MUNKATERÜLET BIZTONSÁGA

- A munkaterület legyen tiszta és jól megvilágított. A munkaterületen uralkodó rendetlenségnek vagy a rossz

megvilágításnak baleset lehet a következménye.

- **Ne használja a szerszámot robbanásveszélyes környezetben, például olyan helyen, ahol éghető folyadékok, gázok vagy porok találhatók.** A szerszám szikrákat képez, amelyek meggyújthatják a port vagy gázt.
- **Tartsa távol a gyermekeket és a közelben tartózkodó személyeket, amikor a szerszámmal dolgozik.** Ha megzavarják, elveszítheti uralmát a készülék felett.

ELEKTROMOS BIZTONSÁG

- **A szerszám csatlakozóinak illeszkedniük kell az aljzathoz. Soha és semmiképpen se módosítsa a csatlakozódugót. Ne használjon adapteres csatlakozódugókat a (földelt) szerszámokhoz.** Az eredeti csatlakozódugó és megfelelő hálózati aljzat alkalmazásával megelőzi az áramütés veszélyét.
- **Ne érjen földelt felületekhez, ilyenek pl. a csövek, fűtőtestek, tűzhelyek vagy hűtőszekrények.** Az áramütés kockázata nagyobb, ha a teste le van földelve.
- **Ne működtesse a gépet esőben vagy nedves körülmények között.** A gépbe jutó víz növelheti az áramütés és a személyi sérülést okozó meghibásodás kockázatát.
- **Ne használja a kábelt helytelen módon. Soha ne a vezetéknel fogva hordozza, húzza, vagy válassza le a szerszámot. Tartsa távol a vezetéket hőtől, olajtól, éles szegélyektől és mozgó alkatrészekről.** A sérült vagy összegabalyodott hálózati kábelek megnövelik az áramütés veszélyét.
- **A szerszám szabadtéri üzemeltetéséhez használjon szabadtéren használható hosszabbító kábelt.** A szabadtéren használható kábel alkalmazása csökkenti az áramütés kockázatát.
- **Ha elkerülhetetlen, hogy a szerszámot nedves helyen használják, használjon földelő áramkörti megszakítóval (GFCI) ellátott tápellátást.** A GFCI használata csökkenti az áramütés veszélyét.

SZEMÉLYES BIZTONSÁG

- **Legyen éber, ügyeljen rá, mit csinál, és járjon el a józanul a szerszám használata során. Ne használja a szerszámot, ha fáradtnak érzi magát, vagy ha kábítószert, alkoholt vagy gyógyszerek hatása alatt áll.** A szerszámok üzemeltetése közben egy pillanatnyi figyelmeltenség is súlyos személyi sérülést okozhat.
- **Használjon egyéni védőfelszerelést. Mindig viseljen védőszemüveget.** A védőfelszerelések – mint például porvédő maszk, csúszásmentes lábbeli, sisak és hallásvédő – rendeltetészerű használata révén elkerüli a személyi sérüléseket.

- **Akadályozza meg a véletlen indítást. Ügyeljen arra, hogy a kapcsoló kikapcsolt állásban legyen, mielőtt az áramforráshoz és/vagy az akkumulátoregységéhez csatlakoztatja, felveszi vagy viszi a szerszámot.** Balesethez vezethet, ha a hálózatra csatlakoztatott szerszámot úgy viszi, vagy a hálózati csatlakozódugót úgy csatlakoztatja az aljzathoz, hogy közben az ujjja a bekapcsoló gombon van.
- **A szerszám bekapcsolása előtt távolítson el minden beállító kulcsot vagy csavarkulcsot.** Személyi sérülést okozhat, ha a szerszámban felejtett csavarkulcs vagy beállító kulcs forgó alkatrészhez ér.
- **Ne hajoljon a készülék fölé. Vegyen fel stabil testhelyzetet, és mindig tartsa meg az egyensúlyát.** Ez lehetővé teszi a szerszám jobb irányítását váratlan helyzetekben.
- **Viseljen megfelelő ruházatot. Ne viseljen laza ruházatot vagy ékszereket.** A haj és a ruházat ne érjen a mozgó részekhez. A laza ruházatot, az ékszert vagy a hosszú hajat becsíphetik a mozgó alkatrészek.
- **Ha az elektromos szerszámot porfelszívó vagy porlefogó eszközzel szerelik fel, akkor győződjön meg arról, hogy ezek előírászerűen vannak-e csatlakoztatva, és használja őket a rendeltetésüknek megfelelően.** Porgyűjtő használata csökkentheti a porral járó veszélyeket.
- **Ne hagyja, hogy a rendszeres használat során megszerzett tapasztalat miatt túl magabiztossá váljon, és emiatt figyelmen kívül hagyja a biztonsági irányelveket.** Egy óvatlan cselekedet a másodperc töredéke alatt súlyos sérülést okozhat.

A GÉP HASZNÁLATA ÉS GONDOZÁSA

- **Ne erőltesse a gépet. Használja az alkalmazásának megfelelő szerszámot.** A megfelelő szerszámmal jobban és biztonságosabban dolgozhat a megadott teljesítményhatárokon belül.
- **Ne használja a szerszámot, ha nem lehet a bekapcsoló gombbal be- vagy kikapcsolni.** Az olyan szerszám, amely nem irányítható a kapcsolóval, veszélyes és javításra szorul.
- **Húzza ki a hálózati csatlakozó dugót az aljzathoz / vagy, ha lehet, vegye ki az akkumulátoregységet az elektromos szerszámból, mielőtt beállításokat végezne, tartozékot cserélné vagy az elektromos szerszámot elrakná.** A megelőző biztonsági óvintézkedések csökkentik a szerszám véletlen beindításának kockázatát.
- **A használaton kívüli szerszámot tartsa gyermekek elől elzár helyen, és ne engedje, hogy olyanok használják a szerszámot, akik nem ismerik a szerszámot vagy a jelen használati útmutatót.** A szerszám veszélyt jelent, ha gyakorlatlan felhasználó kezébe kerül.
- **Gépek és tartozékok karbantartása. Ellenőrizze a mozgó alkatrészek beállítását és rögzítését, vizsgáljon meg minden alkatrészt, hogy nem sérült-e, és ellenőrizze, nem állnak-e fenn olyan körülmények, amelyek befolyásolhatják a szerszám működését.** Ha sérült, használat előtt javíttassa meg a szerszámot. A rosszul karbantartott szerszám sok balesetet okoz.
- **Tartsa a vágógépeket éles, tiszta állapotban.** A megfelelően karbantartott és megélezett vágóélekkel rendelkező vágószerszámok kevésbé hajlamosak az elgörbülésre, valamint könnyebben kezelhetők.
- **A szerszámot, tartozékokat és szerszámfejeket, stb. mindig a biztonsági utasításoknak megfelelően használja, figyelembe véve a munkakörülményeket és az elvégezni kívánt munkafolyamatot.** A szerszám rendeltetési céltől eltérő használata veszélyes helyzetet eredményezhet.
- **Tartsa szárazon, tisztán, olajtól és zsírtól mentesen a fogantyúkat és a tartófelületeket.** A csúszós fogantyúk és markolatok miatt a szerszám kezelése és vezérése váratlan helyzetekben nem biztonságos.

AZ AKKUMULÁTOROS SZERSZÁM HASZNÁLATA ÉS GONDOZÁSA

HU

- **Csak a gyártó által meghatározott töltőt használja.** Az olyan töltő, amely egy típusú akkumulátoregységhez alkalmas, tűzveszélyt okozhat, ha más típusú akkumulátoregységhez használja.
- **A készülékeket csak a kifejezetten hozzá készült akkumulátoregységekkel használja.** Bármely más akkumulátoregység használata sérülés- vagy tűzveszélyt okozhat.
- **Amikor nem használja az akkumulátoregységet, tartsa távol más fémtárgyaktól, például gemkapcsoktól, érméktől, kulcsoktól, szögektől, csavaroktól vagy más kis fémtárgyaktól, amelyek kapcsolatba léphetnek vele.** Az akkumulátorok kapcsainak rövidzárlata égési sérülést vagy tüzet okozhat.
- **Nem megfelelő körülmények között folyadék szívároghat az akkumulátorból; ügyeljen rá, hogy ne kerüljön érintkezésbe vele. Amennyiben véletlenül hozzáérne, mossa le vízzel.** Ha ez a folyadék szembe kerül, forduljon orvoshoz. Az akkumulátorból kiszivárgó folyadék irritációt vagy égési sérülést okozhat.
- **Ne használjon sérült, módosított akkumulátoregységet vagy szerszámot.** A sérült vagy

módosított akkumulátorok előre nem látható módon viselkedhetnek, aminek eredménye tűz, robbanás vagy sérülésveszély lehet.

- **Ne tegye ki az akkumulátoregységet és a szerszámot tűznek vagy túl magas hőmérsékletnek.** Ha tűznek, vagy 130 °C feletti hőmérsékletnek teszi ki, akkor felrobbanhat.
- **Tartsa be a töltésre vonatkozó utasításokat, és ne töltse az akkumulátoregységet vagy a szerszámot az utasításokban meghatározott hőmérséklet-tartományon kívül.** A nem megfelelő vagy a meghatározott hőmérséklet-tartományon kívüli töltés károsíthatja az akkumulátort, és növeli a tűzveszélyt.

FONTOS BIZTONSÁGI ELŐÍRÁSOK

⚠ FIGYELMEZTETÉS! Az elektromos kerti készülékek használata közben mindig tartsa be a következő alapvető biztonsági óvintézkedéseket a tűz, áramütés és személyi sérülések kockázatának csökkentése érdekében, a következőket is beleértve:

HASZNÁLAT ELŐTT FIGYELMESEN OLVASSA EL

ŐRIZZE MEG KÉSŐBBI HASZNÁLATRA.

⚠ VESZÉLY! Ne működtesse elektromos vezetékek közelében. A kéziszerszám nem arra készült, hogy áramütés ellen védjen, ha fej feletti elektromos vezetékhez ér. Kérjen tanácsot a helyi szabályozásokról a fej feletti elektromos vezetékkel való biztonságos távolságokkal kapcsolatban, és ellenőrizze, hogy a működési pozíció biztonságos-e, és működtetés előtt biztosítsa a készüléket.

AZ ÁGAZÓFÜRÉSZRE VONATKOZÓ BIZTONSÁGI FIGYELMEZTETÉSEK

- **Az ágazófűrész üzemeltetése közben tartsa az összes testrészét távol a fűrészlánctól.** Mielőtt beindítaná az ágazófűrész, győződjön meg arról, hogy a fűrészlánc semmihez sem ér hozzá. Az ágazófűrész üzemeltetése közben egy pillanatnyi figyelmetlenség is a ruházata vagy a teste beakadását okozhatja a láncba.
- **Ne érjen véletlenül sem a mozdulatlan ágazófűrészhez vagy a láncvezető sínekhez.** Ezek igen élesek lehetnek. Mindig viseljen kesztyűt és hosszú nadrágot vagy bőrnadrágot, amikor az ágazófűrész, fűrészláncot vagy láncvezetőt kezel.
- **Az ágazófűrész mindig a jobb kezével a hátsó fogantyún és a bal kezével az első fogantyún tartsa.** Az egy kézzel történő üzemeltetés a gépkezelő, a segítők és/vagy a nézelődők súlyos sérülését okozhatja.

- **Csak a szigetelt fogófelületeknél fogva tartsa a szerszámot, mivel a fűrészlánc rejtett vezetéket érinthet.** A „feszültség alatti” vezetékkel érintkező fűrészláncok „feszültség alá” helyezhetik a szerszám burkolat nélküli fémrészeit, és a gépkezelő áramütést szenvedhet.
- **Viseljen védőszemüveget és hallásvédőt. Javasolt még a fejet, kezeket és lábakat védő felszerelés használata.** A megfelelő védőruházat csökkenti a személyi sérüléseket a kirepülő tárgyaktól vagy a fűrészláncsal való véletlen érintkezéstől.
- **Ne üzemeltesse az ágazófűrész fán.** Az ágazófűrész üzemeltetése, miközben Ön egy fán van, személyi sérülést okozhat.
- **Mindig vegyen fel stabil testhelyzetet, és csak akkor üzemeltesse az ágazófűrész, ha változatlan, biztonságos és egyenes felületen áll.** Az olyan csúszós vagy instabil felületek, mint a létrák egyensúlyvesztést okozhatnak, vagy az ágazófűrész irányításának elvesztését.
- **Soha ne üzemeltessen sérült, helytelenül beállított vagy nem teljesen és biztonságosan összeszerelt ágazófűrész.** Győződjön meg arról, hogy a fűrészlánc megáll, amikor elengedi a triggert.
- **Vágás előtt ellenőrizze, hogy a munkadarabon nincsenek-e tűk, vezetékek, vagy más idegen tárgyak.**
- **Megfeszült faág vágásakor álljon készen az ág visszautérésére.** A faanyagban lévő feszültség feloldásakor a rugóhatás alatt álló ág megütheti a kezelőt és/vagy kiütheti a láncfűrész, irányíthatatlanná téve azt.
- **Legyen különösen elővigyázatos a bokrok és facsemeték vágásakor.** A vékony anyag befoghatja a fűrészláncot és maga felé csaphatja vagy kiütheti az egyensúlyából.
- **Az agresszív vagy nem megfelelő vágás vagy az ágazófűrész helytelen használata a sín, a lánc és/vagy a láncvezető idő előtti elhasználódását, ill. a törött lánc vagy sín visszarugást, vagy az anyag kilökését vagy kioldását okozhatja.**
- **Soha ne használja a láncvezetőt karként.** Az elgörbült láncvezető a sín, a lánc és/vagy a láncvezető idő előtti elhasználódását, ill. a törött lánc vagy sín visszarugást, vagy az anyag kilökését vagy kioldását okozhatja.
- **Az ágazófűrész két kézzel vigye a fogantyúknál fogva, és az ágazófűrész legyen kikapcsolva. Az ágazófűrész szállításakor vagy tárolásakor mindig helyezze fel a láncvezető védőburkolatát.** Az ágazófűrész megfelelő bánásmódja csökkenti a mozgó fűrészláncsal való véletlen érintkezés esélyét.

- Ne távolítsa el a vágott anyagot, és ne tartsa a vágandó anyagot, amíg a lapok mozgásban vannak. Ne felejtse kikapcsolni a szerszámot, ha beszorult anyagot kell kivenni. Az ágazófűrész kikapcsolás után még mozog egy ideig. Az ágazófűrész használata közben egyetlen pillanatnyi figyelmetlenség is komoly sérülésekhez vezethet.
- Tartsa be a kenésre, lánccszítésre és tartozékcsereire vonatkozó utasításokat. A nem megfelelően feszes vagy olajozott lánc eltörhet, vagy megnövelheti a visszarúgás esélyét. A vágóélt tartsa élesen és tisztán a legjobb teljesítmény, és a sérülések kockázatának csökkentése érdekében.
- Tartsa szárazon, tisztán, olajtól és zsírtól mentesen a fogantyúkat. A zsiros, olajos fogantyúk csúszósak, ami az irányítás elvesztéséhez vezethet.
- Csak fát vágjon. Ne használja az ágazófűrész a rendeltetési céltól eltérő módon. Például, ne használja az ágazófűrész műanyagok, falazóanyagok vagy nem fa építőanyagok vágására. Az ágazófűrésznek az előírt rendeltetési céltól eltérő célra való használata veszélyes helyzetet okozhat.
- Ne használja az ágazófűrész rossz időjárási körülmények között, különösképpen, ha fennáll a villámcsapás veszélye. Ez megnöveli annak veszélyét, hogy eltalálja a villám.
- Állítsa le a motort, és vegye le az akkumulátoregységet, mielőtt leteszi a szerszámot.
- A készülékeket beltéren tárolja. Amikor nem használja a készülékeket, akkor tárolja beltéren száraz és magas vagy elzárt helyen, az akkumulátoregység ne legyen benne – és tartsa gyermekektől elzárva.
- Ellenőrizze a sérült alkatrészeket. A termék használata előtt gondosan ellenőrizze a sérült védőburkolatot vagy alkatrészt, hogy megállapítsa, megfelelően működik-e, és a funkciójának megfelelő teljesítményt nyújtja-e. Ellenőrizze a mozgó részek beállítását és rögzítését, vizsgáljon meg minden részt, nem sérült-e, és ellenőrizze, nem állnak-e fenn olyan körülmények, amelyek befolyásolhatják a helyes kezelést. Megfelelő módon javíttassa meg vagy cseréltesse ki egy hivatalos szervizközpontban a sérült védőburkolatot vagy más alkatrészt, ha másként nincs feltüntetve a jelen használati útmutatóban.

KIEGÉSZÍTŐ FIGYELMEZTETÉSEK

- Ne töltse az akkumulátoregységet esőben vagy nedves helyiségekben.
 - Csak az A.ábrán felsorolt akkumulátoregységeket és töltőket használja.
 - Az akkumulátoregységet ki kell venni, mielőtt kiselejtezi a készüléket.
 - Az akkumulátort biztonságosan kell ártalmatlanítani.
 - Az akkumulátorokat tűzbe dobni tilos! Az akkumulátorok felrobbanhatnak. Ellenőrizze a lehetséges speciális ártalmatlanítási utasítások helyi kódját.
 - Ne nyissa ki, és ne rongálja meg az akkumulátort. A felszabaduló elektrolit maró hatású, és sérülést okozhat a szemben vagy a bőrön. Lenyelve mérgező lehet.
- ⚠ FIGYELEM!** Az elektrolit kénsav, amely káros a bőrre és a szemre. Elektromosan vezetőképes és rozsdásodást okoz.
- Bánjon nagyon óvatosan az akkumulátorokkal, hogy ne zárja rövidre olyan vezetőképes anyagokkal, mint a gyűrűk, karkötők és kulcsok. Az akkumulátor vagy a konduktor túlmelegedhet, és égési sérülést okozhat.
 - Az akkumulátorral működő szerszámokat nem kell hálózati aljzathoz csatlakoztatni; ezért mindig működőképes állapotban vannak. Ügyeljen a lehetséges veszélyekre, akkor is, ha a szerszám nem működik. Legyen óvatos karbantartás és szervizelés közben.
 - A szerszám szervizelése, tisztítása vagy anyagok eltávolítása előtt vegye ki az akkumulátoregységet.
 - Cserealkatrészek - Javításkor használjon azonos EGO pótalkatrészeket. Bármilyen másik tartozék vagy alkatrész használata megnöveli a sérülések kockázatát.
 - Ne mossa tömlővel; ne kerüljön víz a motorba és az elektromos csatlakozásokba.
 - Amennyiben olyan helyzet adódik, amely nem szerepel a jelen használati útmutatóban, akkor óvatosan és kellő mérlegeléssel cselekedjen. Forduljon az EGO szervizközponthoz segítségért.
 - Őrizze meg ezeket az utasításokat. Időnként olvassa át, és használja, amikor másokat a kéziszerszám használatára tanít be. Ha valakinek kölcsön adja a szerszámot, akkor adja át a használati utasítást is a helytelen használat és lehetséges sérülések elkerülése érdekében.

HU

ŐRIZZE MEG EZEKET AZ UTASÍTÁSOKAT

MEGJEGYZÉS: KIEGÉSZÍTŐ BIZTONSÁGI SZABÁLYOK A FÜSZEGÉLVÁGÓ HASZNÁLATI ÚTMUTATÓJÁBAN TALÁLHATÓK.

MŰSZAKI ADATOK

Láncvezető hossza	250 mm
Lánc fogosztása	9,5 mm
Lánc idom	1,1 mm
Fűrészlánc típusa	AC1000/AC1001
Láncvezető típusa	AG1000/AG1001
Lánc olajtartály kapacitása	220 ml
Működési hőmérséklet	-15 °C - 40 °C
Tárolási hőmérséklet	-20 °C - 70 °C
Súly (lánc ánc tokkal)	1,89 kg
Mért hangteljesítményszint L_{WA}	101,4 dB(A) K= 2,36 dB(A) (PH1400E)
	103,6 dB(A) K=0,67 dB(A) (PH1420E)
	101 dB(A) K=2,3 dB(A) (PHX1600)
Hangnyomásszint a kezelő fülénél L_{PA}	87,0 dB(A) K=3 dB(A) (PH1400E)
	89,7 dB(A) K=3 dB(A) (PH1420E)
	93 dB(A) K=3 dB(A) (PHX1600)
Garantált hangteljesítményszint L_{WA} (a 2000/14/EK szerint)	104 dB(A)

HU

Vibráció a_n	Elülső segédfogantyú	2,1 m/s ² K=1,5 m/s ² (PH1400E)
		3,54 m/s ² K=1,5 m/s ² (PH1420E)
		4,47 m/s ² K=1,5 m/s ² (PHX1600)
	Hátsó fogantyú	2,5 m/s ² K=1,5 m/s ² (PH1400E)
		2,64 m/s ² K=1,5 m/s ² (PH1420E)
		1,93 m/s ² K=1,5 m/s ² (PHX1600)

- A fenti paraméterek PH1400E/PH1420E/PHX1600 meghajtófejjel felszerelve kerültek tesztelésre és mérésre.
- A névleges rezgési összérték mérése standard bevizsgálási módszerrel történt, és használatával a számszámok egymással összehasonlíthatók.
- A névleges rezgési érték a kockázat előzetes felméréséhez is felhasználható.

MEGJEGYZÉS: A rezgés kibocsátás az elektromos szerszám aktuális használata közben eltérhet attól a névleges értéktől, amellyel a szerszámot használják: a kezelő védelme érdekében a használatkor kesztyűt és hallásvédőt kell használnia működtetés közben.

CSOMAGOLÁS TARTALMA

ALKATRÉSZ NEVE	MENNYISÉG
Ágazófűrész alkatrész	1
Lánc tok	1
Dupla fejű csavarkulcs	1
Használati útmutató	1

Az ágazófűrészhez javasolt láncvezető és lánc

ALKATRÉSZ NEVE	MODELLSZÁM
Láncvezető	AG1000/AG1001
Fűrészlánc	AC1000/AC1001

LEÍRÁS

ISMERJE MEG AZ ÁGAZÓFÜRÉS ALKATRÉSZEIT (A. ábra)

1. Zárósapka
2. Karmantyú
3. Ágazófűrész tengely
4. Dupla fejű csavarkulcs
5. Csavarkulcs tartó
6. Burkolat csavar
7. Lánccvezető burkolat
8. Hosszabbító rúd (opcionális, KÜLÖN KAPHATÓ)
9. Láncc tok
10. Fűrészlánc
11. Lánccvezető
12. Láncc megfeszítő gomb
13. Olajtartály sapka
14. Olajtartály
15. Vágótűskék

ÖSSZESZERELÉS

⚠ FIGYELMEZTETÉS: Ha bármely alkatrész sérült vagy hiányzik, akkor ne működtesse a terméket, amíg az alkatrészeket ki nem cserélik. Sérült vagy hiányzó alkatrészekkel való használat súlyos személyes sérülést okozhat.

⚠ FIGYELMEZTETÉS: Ne próbálja megváltoztatni a terméket, és ne készítsen hozzá tartozékokat, amelyek nem javasoltak ehhez az ágazófűrészhez. Bármilyen módosítás vagy változtatás helytelen használatnak minősül, és veszélyes feltételeket teremthet, amely súlyos személyi sérüléssel végződhet.

⚠ FIGYELMEZTETÉS: Az akár súlyos személyi sérülést okozó véletlenszerű indítás elkerülése érdekében mindig vegye ki az akkumulátoregységet a szerszámból, amikor összeszereli az alkatrészeket.

ÁGAZÓFÜRÉSZ TARTOZÉK RÖGZÍTÉSE A MEGHAJTÓFEJRE

Az ágazófűrész tartozékokat EGO 56 V-os LÍTIUM-ION PH1400E/PH1420E/PHX1600 meghajtófejhez tervezték.

Lásd az „ALKATRÉSZ CSATLAKOZTATÁSA A MEGHAJTÓFEJHEZ” fejezetet a PH1400E/PH1420E/PHX1600 meghajtófej használati útmutatójában.

A HOSSZABBÍTÓ RÚD CSATLAKOZTATÁSA A MEGHAJTÓFEJ ÉS AZ ÁGAZÓFÜRÉS TARTOZÉK KÖZÉ (opcionális)

A hosszabbító rúd meghosszabbítja a vágási tartományt. A meghajtófej és az ágazófűrész tartozék tartozék közé kell csatlakoztatni.

Kövesse az „ÁGAZÓFÜRÉS TARTOZÉK RÖGZÍTÉSE A MEGHAJTÓFEJRE” fejezetben leírt folyamatot ahhoz, hogy a hosszabbító rudat az ágazófűrész és a meghajtófej közé csatlakoztassa és rögzítse (C ábra).

⚠ FIGYELMEZTETÉS: Amennyiben a tartozékok és a meghajtófejet/hosszabbító rudat nem a fent leírtaknak megfelelően rögzíti, akkor az súlyos vagy halálos sérüléssel végződhet.

⚠ FIGYELMEZTETÉS: Soha ne csatlakoztasson vagy állítson be tartozékokat, mielőtt a meghajtófej működésben van, vagy ha az akkumulátor be van helyezve. Ha nem sikerül leállítani a motort, vagy kivenni az akkumulátort, akkor az súlyos személyi sérüléseket okozhat.

MŰKÖDTETÉS

⚠ VESZÉLY: Soha ne vágjon elektromos vezetékek vagy áramforrások közelében. Amennyiben a lánccvezető vagy a láncc beakad egy elektromos vezetékbe, akkor **NE ÉRJEN A LÁNCCVEZETŐHÖZ, A LÁNCHOZ VAGY AZ ALUMÍNIUM RÚDHOZ! ELEKTROMOS ÁRAM ALÁ KERÜLHETNEK, AMI IGEN VESZÉLYES.** Az ágazófűrész továbbra is a szigetelt hátsó fogantyúnál tartsa, vagy Öntől távol biztonságosan tegye le. Mielőtt megpróbálja kiszabadítani a pengét a vezetékből, válassza le az rudat és a lánccot és a sérült vezetékéről. Amennyiben a lánccvezetőhöz, láncchoz vagy az ágazófűrész más alkatrészeihez, vagy elektromos vezetékekhez ér, akkor az áramütés miatt súlyos sérülést vagy halált okozhat.

⚠ FIGYELMEZTETÉS: Ne hagyja, hogy a termékkel szerzett jártassága miatt óvatlanná váljon. Emlékezzon arra, hogy a másodperc töredéke alatt történő óvatlanság súlyos sérülést okozhat.

⚠ FIGYELMEZTETÉS: Mindig viseljen oldalsó védőlemezzel ellátott védőszemüveget. Amennyiben nem ezt teszi, tárgyak repülhetnek a szemébe, és más komoly sérülések keletkezhetnek.

Minden használat előtt ellenőrizze a terméket, hogy nem sérült-e, nincsenek-e hiányzó vagy laza alkatrészek, például csavarok, anyák, alátétek, sapkák stb. Biztonságosan húzzon meg minden rögzítőt és kupakot, és ne működtesse a terméket, amíg minden hiányzó vagy sérült alkatrész ki nincs cserélve.

▲ FIGYELMEZTETÉS: A súlyos személyi sérülések elkerülése érdekében távolítsa el az akkumulátoregységet a szerszámból szervizelés, tisztítás, tartozékok cseréje vagy anyagok szerszámból való eltávolítása közben.

ALKALMAZÁSOK

A terméket az alábbi célokra használhatja:

- Gallyazás
- Metszés

MEGJEGYZÉS: A szerszámot csak az előírt célokra használja. Bármilyen más használat helytelen használatnak minősül.

OLAJTARTÁLY FELTÖLTÉSE LÁNCVEZETŐ ÉS LÁNC KENŐANYAGGAL

▲ FIGYELMEZTETÉS: Ne dohányozzon, és ne legyen tűz vagy láng az ágazófűrész közelében. Az olaj kifröccsenhet, és tüzet okozhat.

MEGJEGYZÉS: Az ágazófűrész a vásárláskor nincs feltöltve olajjal. Használat előtt fel kell tölteni a tartályt láncolajjal. A lánc élettartama és vágási kapacitása az optimális kenéstől függ. A lánc működés közben automatikusan bekenésre kerül a láncolajjal. Az olajszintet minden 20 perc használat után ellenőrizni kell, és szükség esetén fel kell tölteni.

1. Vegye ki az akkumulátoregységet a meghajtófejből.
2. Ellenőrizze az olajtartály sapkát és a körülötte lévő területet, nehogy szennyeződés kerüljön az olajtartályba.
3. Helyezze az ágazófűrész tartozékokat függőlegesen, és a levételhez fordítsa el az olajtartály sapkáját az óramutató járásával ellenkező irányba (D ábra).
4. Óvatosan töltsa a rúd- és láncolajat a tartályba, amíg a tartály nyakáig nem ér. Legyen óvatos, ne hagyja, hogy olaj fröccsenjen ki a nyíláson. Törölje le felesleges olajat, és zárja vissza a sapkát.

MEGJEGYZÉS:

- Ne használjon piszkos, használt vagy másképpen szennyezett olajat. Mert az megrongálhatja a rudat vagy a láncot.

VÁGÁS ELŐKÉSZÍTÉSE (B ábra)

Nézze meg a „Fontos biztonsági utasítások” fejezetben leírtakat a megfelelő biztonsági felszerelés érdekében.

- Emelje fel a láncvezetőt a lánc kilazulásának ellenőrzése érdekében. A lánc akkor van megfelelően megfeszítve, ha nem laza a láncvezető alsó részén, és a lánc illeszkedik, de kézzel forgatni lehet akadály

nélkül. Amennyiben a feszességet be kell állítani, akkor a beállításokhoz nézze meg a „LÁNCVEZETŐ ÉS LÁNC CSERÉJE” részt a jelen használati útmutató KARBANTARTÁS fejezetben.

- Használat előtt ellenőrizze a burkolat feszességét. Amennyiben laza, akkor biztonságosan húzza meg a csavart az óramutató járásával megegyező irányba történő elforgatással.
- Ellenőrizze a láncfűrész vágófogaink élességét, és ellenőrizze, hogy a lánc megfelelően van-e bekenve.
- Viseljen csúszásgátló kesztyűt a legjobb fogás és védelem érdekében. Soha ne álljon közvetlenül azon ág alá, amelyet éppen vág. Gondoskodjon arról, hogy biztonságosan és egyensúlyban álljon. Ellenőrizze az akadályokat, például rönkök, gyökerek és árkok, amelyek miatt megbolthathat.
- Fogja meg megfelelően az egységet, amikor a motor jár. Tartsa megfelelően az egységet mindkét kezével.
- A biztonságos és jobb működés érdekében helyezze fel a vállszíjat a vállán keresztben. A vállszíjat kényelmes működtetési pozícióba állítsa. A vállszíj meghajtófejre való csatlakoztatását lásd a PH1400E/PH1420E/PHX1600 meghajtófej használati útmutatójának „A VÁLLSZÍJ FELSZERELÉSE” fejezetében.

▲ FIGYELMEZTETÉS: A vállszíj gyorskioldó mechanizmus is veszélyes helyzetben. Ha vészhelyzet adódik, akkor azonnal vegye le a válláról, függetlenül attól, hogy van feltéve a szíj.

A KÉSZÜLÉK INDÍTÁSA/LEÁLLÍTÁSA

Lásd „A MEGHAJTÓFEJ INDÍTÁSA/LEÁLLÍTÁSA” fejezetet a PH1400E/PH1420E/PHX1600 meghajtófej használati útmutatójában.

ALAP VÁGÁSI FOLYAMAT (E és F ábra)

Kövesse a lent leírt lépéseket, nehogy megsérüljön a fa vagy bokor kérge. A fűrészeléset ne előre-hátra mozgatva végezze.

1. Először végezzen vékony vágást (1/4 ág átmérő) az ág külső oldalán a fő ág vagy törzs külső oldalán.
2. Végezzen második vágást az ág felső oldalán az első vágáson kívül. Folytassa a vágást az ágon, amíg az ág le nem válik a fáról. Készüljön fel arra, hogyan egyensúlyozza ki a szerszámot, amikor az ág leesik.
3. Végezzen végső vágást a törzs közelében.

MEGJEGYZÉS: A második és végső vágáshoz (a gally vagy az ág tetejéről) tartsa a vágótüskéket a vágandó ághoz (F ábra). Ez segít megtámasztani az ágat, és könnyebb levágni enyhe lefelé nyomással. Ha erőlteti a vágást, megsérülhet a láncvezető, a lánc vagy a motor.

4. Oldja ki a triggeret a meghajtófejen, amint befejezte a vágást.

MEGJEGYZÉS: Amennyiben nem követi a megfelelő vágási folyamatot, akkor a láncvezető és a lánc elakadhat, és beszorulhat az ágba. Ha ez történik:

1. Állítsa le a motort, és vegye ki az akkumulátoregységet.
2. Ha eléri az ágot a talajról, akkor emelje fel az ágot a fűrészrt tartva. Ezzel megszűnik a „szorulás”, és kiszabadul a fűrész.
3. Amennyiben a fűrész még mindig be van szorulva, akkor hívjon professzionális segítséget.

GALLYAZÁS ÉS METSZÉS

Az ágazófűrész tartozék kis, legfeljebb 20 cm átmérőjű ágak és gallyak vágására készült. A legjobb eredmény elérése érdekében vegye figyelembe a következő óvintézkedéseket.

1. Óvatosan tervezze meg a vágást. Ügyeljen az ág esésének irányára.

▲ FIGYELMEZTETÉS: Az ágak váratlan irányokba tudnak esni. Ne álljon közvetlenül a vágandó ág alá.

2. A legmegszokottabb vágásnál az egységet 60° vagy kisebb fokban helyezze el (G ábra). Mivel ha az ágazófűrész tengely talajjal bezárt szöge nagyobb, akkor az első vágás is nehezebb (az ág alól).
3. A hosszú ágakat több szakaszban vágja le.
4. Az alacsonyabb ágakat vágja le először, hogy a felsőknek több helye legyen az eséshez.
5. Dolgozzon lassan, tartsa mindkét kezét a fűrészre, és erősen fogja. Vegyen fel biztonságos testhelyzetet, és legyen egyensúlyban.
6. Ne vágjon létráról; az rendkívül veszélyes. Az ilyen műveleteket bizza szakemberekre.
7. Ne vágja le egyszerre a fő gallyat vagy ágot, amíg a nagy részét le nem vágta a súly csökkentése érdekében. A megfelelő vágási folyamat betartásával megelőzi, hogy a kéreg lepattanjon a fő tagról.
8. Ne használja az ágazófűrészrt döntéshoz vagy vágáshoz.
9. Az áramütés megelőzése érdekében nem működtesse fej feletti elektromos vezetékek 15 m-es körzetén belül, és tartson legalább 15 m távolságot (G ábra).

KARBANTARTÁS

▲ FIGYELMEZTETÉS: Az egység ellenőrzése, tisztítása vagy szervizelése előtt állítsa le a motort,

várjon, amíg minden mozgó alkatrész leáll, és vegye ki az akkumulátoregységet. A jelen utasítások be nem tartása súlyos személyi sérülést vagy anyagi kárt eredményezhet.

▲ FIGYELMEZTETÉS: Javitáskor használjon azonos pótalkatrészeket. Más alkatrészek használata veszélyt okozhat, vagy megrongálhatja a terméket. A biztonságosság és megbízhatóság biztosítása érdekében minden, a jelen karbantartási utasításokban nem szereplő javítást és cserét szakképzett szerviztechnikus hajtson végre.

ÁLTALÁNOS KARBANTARTÁS

A műanyag alkatrészek tisztításához ne használjon oldószereket. A legtöbb műanyag a vegyi oldószerek által deformálódás általi sérülésnek van kitéve, ezek megrongálhatják őket. Használjon tiszta ruhát a szennyeződés, por, olaj, zsír stb. eltávolításához.

AZ EGYSÉG TISZTÍTÁSA

- Minden használat után vegye ki az akkumulátort, és tisztítsa meg a szennyeződést a láncról és a láncvezetőről egy puha kefével. Törölje le az ágazófűrész felületét egy tiszta, kímélő szappanos oldattal megnedvesített ruhával.
- Vegye le a láncvezető burkolatot, majd egy puha kefével távolítsa el a szennyeződéseket a láncvezetőről, fűrészláncról és a láncvezető burkolatról.
- Mindig tisztítsa le a faforgácsokat, fűrészport és szennyeződést a láncvezető burkolatról, amikor kicseréli a fűrészláncot.

MEGJEGYZÉS: Ne használjon erős tisztítószereket a műanyag burkolaton vagy a fogantyún. Ezek megsérülhetnek a különböző aromaolajaktól, pl. fenyő vagy citrom.

LÁNCVEZETŐ ÉS LÁNC CSERÉJE

▲ FIGYELMEZTETÉS: Soha ne érjen a lánchoz, és ne állítsa be, amikor jár a motor. A fűrészlánc igen éles. Mindig viseljen védőkesztyűt, amikor az ágazófűrészre karbantartást végez.

MEGJEGYZÉS: Amikor kicseréli a láncvezetőt és láncot, mindig a „**Az ágazófűrészhez javasolt láncvezető és lánc**” fejezetben speciálisan meghatározott láncvezetőt és láncot használja.

Az elhasználadott láncvezető és lánc leszerelése

1. Vegye ki az akkumulátort, hagyja lehűlni az ágazófűrészrt, és húzza meg a tartálysapkát.
2. Helyezze az ágazófűrészrt oldalra, a láncvezető burkolat felfelé nézzen.

3. Viseljen védőkesztyűt. A mellékelt duplaféjű csavarkulccsal oldja ki a burkolat csavarját, és vegye le a csavart és a láncvezető burkolatot. Tisztítsa meg a láncvezető burkolatot egy száraz ruhával, és tegye el a visszaszereléshez (H ábra).
4. Vegye le a láncvezetőt és a láncot a felületről. Vegye le az elhasznált láncot a láncvezetőről.

MEGJEGYZÉS: Amennyiben nehéz levenni a láncvezetőt és a láncot a felületről, akkor helyezze el az ágazófűrész függőlegesen, az egyik kezével tartsa a láncvezetőt, a másik kezével csavarja le a csavart az óramutató járásával ellenkező irányba (I ábra), majd vegye le a láncvezetőt a láncsal.

MEGJEGYZÉS: Ez jó alkalom arra, hogy ellenőrizze a hajtó láncokereket a túlzott kopás vagy sérülés szempontjából.

A láncvezető és lánc összeszerelése

1. Helyezze a fűrészláncot hurok alakban sima felületre, és egyenesítse ki az esetleges megtöréseket (J ábra).
2. Helyezze a lánchajtót balra a láncvezető horonyba. Úgy helyezze el a láncot, hogy hurkot alkosson a láncvezető hátoldalán (K ábra).

A K ábra alkatrészeinek leírását lásd lent:

K-1	Lánchajtó szemek
K-2	Láncvezető burkolat

3. Tartsa pozícióban a láncot a láncvezetőn, és helyezze a hurkot az ágazófűrész láncvezetőjére.

MEGJEGYZÉS: Kis irányjelző nyilak vannak a láncfűrészre gravírozva. Másik irányjelző nyíl is a burkolatra van nyomva (L ábra). Amikor a fűrészláncot a láncvezetőre helyezi, ellenőrizze, hogy a láncfűrész nyilainak iránya MEGFELELJEN a készüléktesten lévő nyilak irányával. Ha ellenkező irányba mutatnak, akkor fordítsa meg a láncfűrész és a láncvezető szerelését (M ábra).

Az L ábra alkatrészeinek leírását lásd lent:

L-1	Láncvezető
L-2	Feszesség beállító csap
L-3	Illesztő perem
L-4	Láncfeszítő csavar
L-5	Láncvezető nyílás

4. Helyezze a láncvezetőt a szerelési felületre, és csúsztassa a láncvezető nyílást az illesztő peremre, amíg a feszesség beállító csapot a láncvezető végén lévő alsó lyukba nem helyezi (L ábra).

MEGJEGYZÉS: Amennyiben nehéz behelyezni a feszesség beállító csapot a lyukba, akkor állítsa be megfelelően a láncfeszítő csavart, amíg a feszesség beállító csap pontosan a lyukban nincs.

5. Cserélje ki a láncvezető burkolatot és a burkolat csavart. Enyhén húzza meg.
6. Húzza meg a laza részeket a feszesség beállító csap óramutató járásával megegyező irányba történő elforgatásával, amíg a lánc biztonságosan nem fekszik a láncvezetőn a lánchajtóval a láncvezető horonyban, és emelje meg a láncvezető végét a feszesség ellenőrzéséhez. Oldja ki a láncvezető végét, és fordítsa el a láncfeszítő csavart az óramutató járásával megegyező irányba. Addig ismétlje ezt a folyamatot, amíg ki nem javítja a kilazulást (N ábra).
7. Tartsa a láncvezető végét, és húzza meg a láncvezető burkolat csavart biztonságosan.

MEGJEGYZÉS: A láncvezető élettartamának meghosszabbítása érdekében alkalmanként fordítsa meg.

MEGJEGYZÉS: Ha a lánc túl szoros, akkor nem fog forogni. Kissé oldja ki a láncvezető burkolat csavart, és fordítsa el a feszítőcsavart 1/4 az óramutató járásával ellenkező irányba. Emelje fel a láncvezető végét, és húzza meg a láncvezető burkolat csavart biztonságosan. Gondoskodjon arról, hogy a lánc akadózás nélkül forogjon.

A LÁNC FESZESSÉG BEÁLLÍTÁSA

▲ FIGYELEM: A fűrészláncot használat előtt megfelelően meg kell feszíteni.

1. Állítsa le a motort, és vegye le az akkumulátoregységet, mielőtt beállítja a lánc feszességét.
2. Oldja ki a burkolat csavart az ujjával.
3. A lánc megfeszítéséhez fordítsa el a láncfeszítő csavart az óramutató járásával megegyező irányba. Lásd a jelen használati útmutató „LÁNCVEZETŐ ÉS LÁNC CSERÉJE” fejezetében lévő kiegészítő információkat.
 - A hideg lánc akkor van megfelelően megfeszítve, ha nem laza a láncvezető alsó részén, és a lánc illeszkedik, de kézzel forgatni lehet akadály nélkül. A láncot meg kell húzni, ha a lánchajtó végét nem illeszkednek a láncvezetőre (O ábra).
 - Normál láncfűrész működés közben a lánc hőmérséklete megnő. A megfelelően megfeszített meleg lánc lánchajtó szemei körülbelül 1,3mm-rel lógnak le a láncvezetőről (P ábra).

MEGJEGYZÉS: Az új láncok hajlamosak a nyúlásra; ellenőrizze a lánc feszességét, és a javasolt módon feszítse meg.

MEGJEGYZÉS: A lánc megfeszítése akkor, amikor meleg, túl szorossá válhat, amikor kihűlt. Ezért hidegen ellenőrizze a feszességet a következő használat előtt.

SEBESSÉGVÁLTÓ OLAJOZÁSA

A szerelvényburkolatban lévő sebességváltót időnként be kell olajozni kenőanyaggal. Ellenőrizze a szerelvényburkolat kenőanyag szintjét minden 50. működési óra után, úgy, hogy leveszi a burkolat oldalán lévő rögzítőcsavart.

Ha nem lát kenőanyagot a burkolat oldalán, akkor kövesse a lenti lépéseket, hogy feltöltse a térfogat 3/4-éig kenőanyaggal.

Ne töltsse fel teljesen a sebességváltót.

1. Helyezze az ágazófűrész tartozékot az oldalára, a rögzítőcsavar felfelé nézzen (Q ábra).
2. Használja a mellékelt duplafejú csavarkulcsot a befecskendező csavar meglazításához és levételéhez.
3. Használjon zsírozó fecskendő (nem tartozék), hogy kenőanyagot vigyen fel a csavar nyílásra; ne lépje túl a 3/4 térfogatot.
4. Befecskendezés után húzza meg a rögzítőcsavart.

LÁNCVEZETŐ KENÉSE

A láncvezető végén lánckerék van. Ezt hetente be kell kenni láncolajjal, amelyet az olajozó nyílásba kell befecskendezni egy zsírozó fecskendővel (nem tartozék) az ágazófűrész élettartamának meghosszabbítása érdekében (R ábra). Fordítsa át a láncvezetőt, és ellenőrizze, hogy az olajozó nyílások és a láncvezető szennyezettek-e.

Az R ábra alkatrészeinek leírását lásd lent:

R-1	Olajozó nyílás
R-2	Láncvezető a láncvezető hegyben

SZÁLLÍTÁS ÉS TÁROLÁS

1. Működés közben ne szállítsa az ágazófűrész tartozékot. Tárolás vagy szállítás előtt mindig vegye ki az akkumulátoregységet.
2. Mindig helyezze a láncvezető tokot a láncvezetőre, mielőtt elteszi vagy szállítja az ágazófűrész tartozékot. Legyen elővigyázatos, ne érjen a lánc éles fogaihoz.
3. Tárolás előtt alaposan tisztítsa meg az ágazófűrész. A láncfűrész beltéren, olyan száraz helyen tárolja, amely le van zárva, és/vagy amelyhez gyermekek nem tudnak hozzáférni, és tartsa távol maró hatású szerektől, például kerti vegyszerektől, és jégmentesítő sótól.
4. Amennyiben az ágazófűrész tartozékot leveszi a meghajtófejről, és külön tárolja, akkor helyezze fel a zárósapkát a tartozék tengelyre, hogy ne kerüljön szennyeződés a csatlakozóba.

Varovnje okolja



Ne dobja az elektromos felszerelést, az elhasznált akkumulátort és a töltőt a háztartási hulladékok közé! Vigye hivatalos újrahasznosító telephelyre, és tegye hozzáférhetővé a szelektív gyűjtéshez. Az elektromos eszközöket a megfelelő, környezetbarát újrahasznosító üzembe kell visszavinni.

HU

HIBAELHÁRÍTÁS

PROBLÉMA	A PROBLÉMA OKA	MEGOLDÁS
Nem működik a motor	<ul style="list-style-type: none"> ■ Az akkumulátoregység nincs csatlakoztatva az ágazófűrészhez. ■ Nincs elektromos kapcsolat a láncfűrész és az akkumulátor között. ■ Az akkumulátoregység lemerült. ■ Nem nyomta meg a kapcsoló gombot, mielőtt megnyomta a triggert. ■ Az akkumulátoregység vagy a meghajtófej túl forró. ■ A fűrészlánc beakadt a fába. ■ Szennyeződés van a láncvezetőn. ■ Szennyeződés a láncvezető burkolaton. 	<ul style="list-style-type: none"> ■ Csatlakoztassa az akkumulátoregységet az ágazófűrészhez. ■ Vegye ki az akkumulátoregységet, ellenőrizze a csatlakozást, és helyezze vissza az akkumulátoregységet. ■ Töltse fel az akkumulátoregységet. ■ Nyomja meg és tartsa lenyomva a kapcsoló gombot, majd oldja ki a triggert az ágazófűrész bekapcsolásához. ■ Hagyja kihűlni az akkumulátoregységet vagy a meghajtófejet 67 °C alatti hőmérsékletre. ■ Engedje el a triggert; vegye le az ágazófűrész és a láncvezetőt a fáról, majd indítsa újra a láncfűrész. ■ Nyomja rá az ágazófűrész a fára, mozgassa a láncfűrész előre és hátra, hogy megszabadítsa a szennyeződéstől. ■ Vegye ki az akkumulátoregységet, majd vegye le a láncvezető burkolatot, és tisztítsa meg a szennyeződéstől.
A motor jár, de a lánc nem forog	<ul style="list-style-type: none"> ■ A lánc nem illeszkedik a lánckerékre. 	<ul style="list-style-type: none"> ■ Vegye ki az akkumulátoregységet, és tegye vissza a láncot, és győződjön meg arról, hogy a lánc lánchajtó szemei teljesen a lánckeréken vannak-e.
Az ágazófűrész nem megfelelően vág	<ul style="list-style-type: none"> ■ Nem megfelelő láncfeszesség. ■ Tompa lánc. ■ A lánc hátrafelé van behelyezve. ■ Elkopott lánc. ■ Száraz vagy túlságosan megnyúlt lánc. ■ A lánc nincs a láncvezetőn. 	<ul style="list-style-type: none"> ■ Vegye ki az akkumulátoregységet, és állítsa be a lánc feszességét a „LÁNC FESZESSÉGÉNEK BEÁLLÍTÁSA” fejezetben leírt módon. ■ Éleztesse meg a fűrészláncot szakképzett szakemberrel. ■ Vegye ki az akkumulátoregységet, és helyezze vissza a fűrészláncot a „LÁNCVEZETŐ ÉS LÁNC CSERÉJE” fejezetben leírt módon. ■ Vegye ki az akkumulátoregységet, és helyezze vissza a láncot a „LÁNCVEZETŐ ÉS LÁNC CSERÉJE” fejezetben leírt módon. ■ Ellenőrizze az olajsintet. Töltse fel az olajtartályt, ha szükséges. ■ Vegye ki az akkumulátoregységet, és helyezze vissza a fűrészláncot a „LÁNCVEZETŐ ÉS LÁNC CSERÉJE” fejezetben leírt módon.

HU

PROBLÉMA	A PROBLÉMA OKA	MEGOLDÁS
A láncvezető és a lánc forró és füstöl	<ul style="list-style-type: none">■ Ellenőrizze a láncfeszességet, hogy nem túl feszes-e.■ A lánc olajtartály üres.■ Szennyeződés van a láncvezetőn.	<ul style="list-style-type: none">■ Vegye ki az akkumulátoregységet, és feszítse meg a fűrészláncot a „LÁNC FESZESSÉGÉNEK BEÁLLÍTÁSA” fejezetben leírt módon.■ Láncvezető és lánc kenőanyag feltöltése.■ Távolítsa el a szennyeződések a láncvezetőről.

GARANCIA

EGO GARANCIÁLIS FELTÉTELEK

Kérjük, látogasson el az egopowerplus.eu oldalra, ahol megtalálja a részletes EGO garanciális feltételeket.

CITIȚI TOATE INSTRUCȚIUNILE!



CITIȚI MANUALUL DE INSTRUCȚIUNI

⚠️ AVERTISMENT: Pentru siguranța și fiabilitatea produsului, toate reparațiile ar trebui efectuate de către un tehnician de service autorizat.

SIMBOLURI PRIVIND SIGURANȚA

Scopul simbolurilor privind siguranța este să vă atragă atenția asupra pericolelor posibile. Simbolurile privind siguranța și explicațiile furnizate cu acestea merită atenția și înțelegerea dumneavoastră. Simbolurile de avertizare, ele singure, nu elimină niciun pericol. Instrucțiunile și avertismentele pe care le oferă nu pot înlocui măsurile corecte de prevenire a accidentelor.

⚠️ AVERTISMENT: Asigurați-vă că ați citit și înțelegiți toate instrucțiunile privind siguranța din acest Manual de utilizare, inclusiv toate simbolurile de alertă privind siguranța precum **"PERICOL," "AVERTISMENT,"** și **"ATENȚIE"** înainte de a utiliza această sculă. Nerespectarea tuturor avertismentelor și instrucțiunilor poate duce la electrocutare, incendiu și/sau răni grave.

RO SEMNIFICAȚIA SIMBOLURILOR

SIMBOL DE AVERTIZARE PRIVIND SIGURANȚA: Indică **PERICOL, AVERTISMENT,** sau **ATENȚIE.** Poate fi utilizat împreună cu alte avertismente sau pictograme.



⚠️ AVERTISMENT: Operarea oricăror scule electrice poate rezulta în proiectarea înapoi ochii dumneavoastră a unor obiecte străine, ceea ce poate duce la vătămări grave ale ochilor. Înainte de a începe să utilizați scula electrică, întotdeauna purtați ochelari de protecție cu apărători laterale și vizieră facială completă când este nevoie. Vă recomandăm să purtați o Vizieră lată de protecție peste ochelarii de vedere sau ochelari de protecție standard cu apărători laterale.

INSTRUCȚIUNI PRIVIND SIGURANȚA

Această pagină descrie simbolurile de siguranță ce pot apărea pe acest produs. Citiți, înțelegeți, și respectați toate instrucțiunile de pe mașină înainte de asamblare și operare.

	Alertă privind siguranța	Indică un risc posibil de vătămare personală.
	Citiți manualul de instrucțiuni	Pentru a reduce riscul de accidentări, utilizatorul trebuie să citească manualul de instrucțiuni.
	Purtați echipament de protecție oculară	Purtați întotdeauna ochelari de protecție sau ochelari de protecție cu apărători laterale și o vizieră facială completă când utilizați acest produs.
	Purtați echipament de protecție auditivă	Zgomotul de la ferăstrăul cu tijă vă poate afecta auzul. Întotdeauna purtați protecții auditive (dopuri de urechi sau antifone) pentru a vă proteja auzul.
	Purtați echipament de protecție a capului	Purtați o cască de protecție aprobată pentru a vă proteja capul.
	Purtați mănuși de protecție	Protejați-vă mâinile cu mănuși când manevrați ferăstrăul și lanțul de fierăstru. Mănușile super rezistent, nealunecoase vă îmbunătățesc aderența și vă protejează mâinile.
	Purtați încălțăminte de protecție	Purtați încălțăminte antiderapantă când utilizați acest echipament.
	Păstrați o distanță suficientă față de liniile de înaltă tensiune	Pentru prevenirea electrocutării, nu utilizați scula la o distanță mai mică de 15m de liniile electrice suspendate. Contactul cu sau utilizarea produsului în apropierea cablurilor electrice poate cauza răni grave sau electrocutare ce pot fi fatale.
	CE	Acest produs este în conformitate cu directivele CE aplicabile.

	UKCA	Acest produs este în conformitate cu legislația aplicabilă din Marea Britanie.
	DEEE	Deșeurile produselor electrice nu trebuie să fie eliminate împreună cu deșeurile menajere. Predați-le unui punct de reciclare autorizat.
	Zgomot	Nivel garantat al puterii sonore. Emisii sonore în mediul înconjurător conform Directivei Comunității Europene.
V	Volt	Voltaaj
mm	Milimetru	Lungime sau dimensiuni
cm	Centimetru	Lungime sau dimensiuni
kg	Kilogram	Greutate
n ₀	Turație de mers în gol	Turație de mers în gol
... /min	Pe minut	Revoluții pe minut
	Curent continuu	Tip sau o caracteristică a curentului

- **Nu puneți în funcțiune mașini în atmosfere explozive, cum ar fi în prezența lichidelor, gazelor sau prafurilor inflamabile.** Mașinile creează scântei, care pot aprinde praful sau gazele.
- **Țineți copiii și persoanele prezente la distanță atunci când utilizați o mașină.** Distragerea atenției vă poate face să pierdeți controlul.

SIGURANȚA ELECTRICĂ

- **Ștecherile mașinilor trebuie să corespundă cu priza electrică. Nu modificați niciodată ștecherul în vreun fel. Nu utilizați ștechere adaptoare de priză cu mașinile echipate cu împământare.** Ștecherele nemonificate și prizele adecvate vor reduce riscul de electrocutare.
- **Evitați contactul corpului cu suprafețele legate la împământare, cum sunt țevile, caloriferele, mașinile de gătit și frigiderale.** Acest lucru reprezintă un risc sporit de electrocutare în cazul care corpul dumneavoastră este împământat.
- **Nu utilizați sculă în condiții de ploaie sau umezeală.** Pătrunderea apei în sculă poate crește riscul de electrocutare sau defecțiuni care ar putea duce la vătămări corporale.
- **Nu folosiți în mod abuziv cablul de alimentare. Nu utilizați niciodată cablul de alimentare pentru transportul, tragerea sau scoaterea din priză a mașinii. Țineți cablul de alimentare departe de căldură, ulei, margini tăioase sau piese în mișcare.** Cablurile electrice deteriorate sau încălțite cresc riscul de electrocutare.
- **Când utilizați o mașină în aer liber utilizați un cablu prelungitor adecvat pentru utilizarea în aer liber.** Utilizarea unui cablu adecvat pentru utilizare în aer liber reduce riscul de electrocutare.
- **În cazul în care este inevitabil utilizarea unei mașini într-o locație umeză, utilizați o sursă de întrerupător de circuit cu împământare (GFCI).** Utilizarea unui întrerupător GFCI reduce riscul de electrocutare.

RO

AVERTIZĂRI GENERALE DE SIGURANȚĂ PENTRU MAȘINI

⚠ AVERTISMENT: Citiți toate avertizările de siguranță, instrucțiunile, ilustrațiile și specificațiile livrate împreună cu această mașină. Nerespectarea tuturor instrucțiunilor enumerate mai jos se poate solda cu șoc electric, incendiu și/sau vătămare corporală gravă.

Păstrați toate avertismente și instrucțiunile pentru consultare ulterioară.

Termenul „mașină” din avertizări se referă la mașina dumneavoastră electrică (cu cablu) alimentată de la rețeaua electrică sau mașina) (fără cablu de alimentare) care funcționează cu acumulator.

SIGURANȚA ZONEI DE LUCRU

- **Păstrați zona de lucru curată și bine iluminată.** Zonele dezordonate și întunecoase predispun la accidente.

SIGURANȚA PERSONALĂ

- **Păstrați-vă vigilența, urmăriți ceea ce faceți și apelați la bunul simț când utilizați o mașină. Nu utilizați o mașină când sunteți obosit(ă), sau sub influența medicamentelor, a alcoolului ori a medicației.** Un moment de neatenție în timp ce utilizați mașini se poate solda cu vătămări grave.
- **Utilizați echipamente individuale de protecție. Purați întotdeauna echipament de protecție oculară.** Echipamentele de protecție, cum ar fi masca de praf, bocancii de protecție antiderapați, casca sau

antifoanele utilizate în condiții corespunzătoare, vor reduce vătămările corporale.

- **Preveniți pornirea accidentală. Asigurați-vă că întrerupătorul este în poziția oprit înainte de a conecta mașina la o sursă de alimentare și/sau set de acumulatori, înainte de a ridica sau de a transporta mașina.** Transportul mașinilor cu degetul pe întrerupător sau acționarea mașinilor alimentate electric, predispoze la accidente.
- **Îndepărtați orice cheie de reglare sau cheie fixă înainte de a porni mașina.** O cheie lăsată într-o piesă rotativă a sculei electrice poate duce la vătămări.
- **Nu încercați să ajungeți în locuri inaccesibile. Păstrați-vă stabilitatea și echilibrul în orice moment.** Astfel veți avea un control mai bun asupra mașinii în situații neașteptate.
- **Îmbrăcați-vă corespunzător. Nu purtați haine largi sau bijuterii. Păstrați-vă părul și îmbrăcămintea departe de componentele în mișcare.** Îmbrăcămintea largă, bijuteriile sau părul lung pot fi prinse de piesele în mișcare.
- **Dacă sunt furnizate dispozitive pentru conectarea sistemelor de extragere și colectare a prafului, asigurați-vă că acestea sunt conectate și utilizate corespunzător.** Utilizarea dispozitivelor de colectare a prafului poate reduce pericolele legate de praf.
- **Nu permiteți ca familiaritatea dobândită în urma utilizării frecvente a mașinilor să vă facă să neglijați sau să nesocotiți principiile de siguranță ale sculei.** O operație neglijentă poate cauza vătămări grave într-o fracțiune de secundă.

UTILIZAREA ȘI ÎNGRIJIREA MAȘINII

- **Nu forțați mașina. Utilizați mașina potrivită pentru aplicația dumneavoastră.** Mașina corectă va face o treabă mai bună și mai sigură când este utilizată conform specificațiilor pentru care a fost concepută.
- **Nu utilizați mașina dacă întrerupătorul nu comută pe pozițiile pornit și oprit.** Orice mașină care nu poate fi controlată cu întrerupătorul este periculoasă și trebuie reparată.
- **Deconectați ștecherul de la sursa de alimentare și/sau scoateți setul de acumulatori, dacă este detașabil, de la mașină înainte de a efectua ajustări, de a schimba accesoriile sau de a depozita mașinile.** Astfel de măsuri preventive reduc riscul de pornire accidentală a mașinii.
- **Păstrați mașinile inactice într-un loc inaccesibil copiilor și nu permiteți persoanelor care nu sunt familiarizate cu mașina sau cu aceste instrucțiuni să**

opereze mașina. Mașinile sunt periculoase în mâinile utilizatorilor neinstruiți.

- **Întrețineți mașina și accesoriile. Verificați dacă există abateri de la coaxialitate sau gripări ale pieselor în mișcare, avarii ale pieselor și orice altă situație care poate afecta funcționarea mașinii. Dacă este deteriorată, reparați mașina înainte de utilizare.** Multe accidente sunt cauzate de mașini prost întreținute.
- **Păstrați mașinile de tăiat ascuțite și curate.** Mașinile așchietoare întreținute corespunzător și cu muchii de tăiere ascuțite riscă mai puțin să se îndoale și sunt mai ușor de controlat.
- **Utilizați mașina, accesoriile și biturile de mașină etc. în conformitate cu aceste instrucțiuni, ținând cont de condițiile de lucru și lucrarea de efectuat.** Utilizarea mașinii pentru operații diferite de cele intenționate s-ar putea solda cu o situație periculoasă.
- **Mențineți mânerul și suprafețele de apucare uscate, curate și fără ulei și vaselină.** Mânerul și suprafețele de apucare alunecoase nu permit manevrarea în siguranță și controlul asupra mașinii în situații neașteptate.

UTILIZAREA ȘI ÎNGRIJIREA MAȘINILOR CU BATERIE

- **Reîncărcați numai cu încărcătorul specificat de producător.** Un încărcător adecvat pentru un tip de set de acumulatori poate prezenta risc de incendiu dacă este utilizat cu alt set de acumulatori.
- **Utilizați mașinile numai cu seturile de acumulatori special menționate.** Utilizarea oricărui alt set de acumulatori prezintă risc de accidente și incendiu.
- **Când nu se utilizează setul de acumulatori, țineți-l departe de alte obiecte metalice precum clamele de hârtie, monedele, cheile, cuielile, șuruburile sau alte obiecte metalice mici care pot realiza o conexiune între borne.** Scurtcircuitarea bornelor acumulatorului poate produce arsuri sau un incendiu.
- **În condiții abuzive se poate scurge lichid din acumulator; evitați contactul. Dacă are loc contactul accidental, clătiți cu apă. Dacă lichidul intră în contact cu ochii, efectuați suplimentar un consult medical.** Lichidul scurs din acumulator poate produce iritări sau arsuri.
- **Nu utilizați un set de acumulatori sau o mașină deteriorată ori modificată.** Acumulatorii deteriorați sau modificați pot prezenta comportament imprevizibil, care poate duce la incendiu, explozie sau risc de vătămare.
- **Nu expuneți setul de acumulatori la foc sau mașina la temperaturi excesive.** Expunerea la foc sau la temperaturi de peste 130°C poate provoca explozie.

- **Respectați instrucțiunile de încărcare și nu încărcăți setul de acumulatori sau mașina în afara intervalului de temperatură specificat în instrucțiuni.** Încărcarea necorespunzătoare sau la temperaturi în afara domeniului specificat poate duce la deteriorarea acumulatorului și la creșterea riscului de incendiu.

INSTRUCȚIUNI IMPORTANTE PRIVIND SIGURANȚA

⚠️ AVERTISMENT! Când utilizați echipamente electrice de grădină, trebuie să respectați întotdeauna instrucțiunile de bază privind securitatea, inclusiv următoarele, pentru a reduce riscul de incendiu, șoc electric și vătămare corporală.

CITIȚI CU ATENȚIE ÎNAINTE DE UTILIZARE

PĂSTRAȚI PENTRU CONSULTARE ULTERIOARĂ

⚠️ PERICOL! A nu se utiliza în apropierea liniilor electrice de înaltă tensiune. Produsul nu a fost proiectat pentru a oferi protecție împotriva electrocutării în cazul contactului cu linii electrice suspendate. Consultați normele locale privind distanța de siguranță față de liniile de înaltă tensiune suspendate și pentru a vă asigura că poziția de utilizare este sigură și nu prezintă pericole înainte de a utiliza scula.

AVERTISMENTE DE SIGURANȚĂ PRIVIND FERĂSTRĂUL CU TIJĂ

- **Țineți toate părțile corpului la distanță de lanțul ferăstrăului când ferăstrăul cu tijă este în funcțiune.** Înainte de a porni ferăstrăul cu tijă, asigurați-vă că lanțul ferăstrăului nu este în contact cu nimic. Un moment de neatenție în timp ce utilizați ferăstrăul cu tijă se poate solda cu agățarea de către lanț a hainelor sau corpului dumneavoastră.
- **Evitați contactul neintenționat cu lanțul staționar al ferăstrăului sau cu șinele barei de ghidare.** Acestea pot fi foarte ascuțite. Întotdeauna purtați mănuși și pantaloni lungi sau suprapantaloni când manevrați ferăstrăul cu tijă, lanțul de ferăstrău sau șina de ghidare.
- **Țineți întotdeauna ferăstrăul cu tijă cu o mână pe mânerul posterior și cu cealaltă mână pe mânerul frontal.** Utilizarea ferăstrăului cu o singură mână poate avea ca rezultat vătămare gravă a operatorului, asistenților și/sau a trecătorilor.
- **Apucați mașina numai de suprafețele izolate speciale deoarece lanțul ferăstrăului poate contacta cablaje ascunse.** Lanțurile de ferăstrău care intră în contact cu un fir „sub tensiune” poate pune sub tensiune părțile metalice exterioare ale mașinii și poate electrocuta operatorul.
- **Purtați ochelari de protecție și antifoane.** Se recomandă purtarea de echipament suplimentar de protecție pentru cap, mâini, picioare și tălpi. Îmbrăcămintea adecvată de protecție va reduce gradul de vătămare personală cauzat de resturile zburătoare sau contactul accidental cu lanțul ferăstrăului.
- **Nu utilizați un ferăstrău cu tijă într-un copac.** Utilizarea unui ferăstrău cu tijă într-un copac se poate solda cu vătămare corporală.
- **Păstrați-vă întotdeauna stabilitatea și utilizați ferăstrăul cu tijă numai când stați pe o suprafață stabilă, plană și sigură.** Suprafețele alunecoase sau instabile, cum sunt scările, pot determina pierderea echilibrului sau a controlului asupra ferăstrăului cu tijă.
- **Nu utilizați un ferăstrău cu tijă care este deteriorat, reglat necorespunzător sau nu este asamblat complet și în siguranță.** Asigurați-vă că lanțul ferăstrăului se oprește din mișcare când trăgaciul declanșator este eliberat.
- **Verificați piesa de prelucrat pentru depistarea cuielor, a sărmei sau a altor obiecte străine înainte de a vă apuca de tăiat.**
- **Când tăiați o creangă care este sub tensiune, fiți atenți la revenire.** Când se eliberează tensiunea din fibrele de lemn, creanga tensionată poate lovi operatorul și/sau poate propulsa ferăstrăul cu tijă în mod necontrolat.
- **Fiți foarte atenți când tăiați tufișuri și puieti.** Materialul subțire poate prinde ferăstrăul cu lanț și îl poate ricoșa către dumneavoastră, sau vă poate dezechilibra.
- **Tăiatul agresiv sau abuziv ori utilizarea greșită a ferăstrăului cu tijă poate cauza uzura prematură a barei, lanțului și/sau a pinionului precum și ruperea lanțului ori a barei, putând duce la recul sau la ejectarea materialelor de către lanț.**
- **Nu utilizați niciodată șina de ghidare ca și levier.** O șină de ghidare îndoită poate cauza uzura prematură a barei, lanțului și/sau a pinionului precum și ruperea lanțului ori a barei, putând duce la recul sau la ejectarea materialelor de către lanț.
- **Transportați ferăstrăul cu tijă cu ambele mâini situate pe mâner, cu ferăstrăul oprit.** Când transportați sau depozitați ferăstrăul cu tijă, echipați-l întotdeauna cu teaca șinei de ghidare. Manevrarea corespunzătoare a ferăstrăului cu tijă va reduce probabilitatea unui contact accidental cu lanțul în mișcare al ferăstrăului.
- **Nu îndepărtați materialul tăiat și nu țineți de materialul ce trebuie tăiat când lamele sunt în**

RO

mişcare. Asigurați-vă că opriți trimmerul când îndepărtați materialul blocat. Lanțul ferăstrăului continuă să se rotească după oprirea ferăstrăului. Un moment de neatenție în timp ce utilizați ferăstrăul cu tijă se poate solda cu vătămări personale grave.

- **Respectați instrucțiunile privind ungerea, tensionarea lanțului și schimbarea accesoriilor.** Lanțul lubrifiat sau tensionat necorespunzător se poate rupe sau poate crește posibilitatea de recul. Păstrați muchia de tăiere ascuțită și curată pentru performanțe optime și pentru a reduce riscul de rănire.
- **Mențineți mânerele uscate, curate și fără ulei și vaselină.** Mânerile unsuroase sau uleioase sunt alunecoase, provocând pierderea controlului.
- **Tăiați numai lemn. Nu utilizați ferăstrăul cu tijă în alt scop în afara celui pentru care este destinat. De exemplu: nu utilizați ferăstrăul cu tijă pentru tăierea plasticului, zidăriei sau a materialelor de construcții nelemnoase.** Utilizarea ferăstrăului cu tijă pentru alte operațiuni decât cele pentru care a fost conceput poate duce la situații periculoase.
- **Evitați utilizarea ferăstrăului cu tijă în condiții meteo defavorabile, în special când este risc de fulgere.** Astfel veți diminua riscul de a fi lovit(ă) de fulger.
- **De fiecare dată când plecați de lângă sculă, opriți motorul și îndepărtați setul de acumulatori.**
- **Depozitați aparatele care nu sunt în funcțiune în interior.** Când nu sunt utilizate, aparatele trebuie depozitate în interior, într-un loc uscat și la înălțime, sau închis cu cheia cu setul de acumulatori detașat, inaccesibil copiilor.
- **Verificați pentru depistarea componentelor avariate.** Înainte de a continua utilizarea produsului, apărătoarea sau altă piesă care este deteriorată trebuie verificată cu atenție pentru a determina dacă va funcționa corespunzător și își va îndeplini funcția desemnată. Verificați coaxialitatea pieselor în mișcare, neobstrucționarea pieselor în mișcare, defectări ale pieselor, montajul și orice altă situație care poate afecta funcționarea sculei. Apărătoarea sau altă piesă care este deteriorată trebuie reparată corect sau înlocuită de către un centru de service autorizat, cu excepția cazului când se indică contrariul în acest manual de instrucțiuni.

AVERTISMENTE SUPLIMENTARE

- **Nu încărcați setul de acumulatori în condiții de ploaie sau de umezeală.**
- **Utilizați numai seturile de acumulatori și încărcătorii din fig.A.**

- **Setul de acumulatori trebuie scos din aparat înainte de eliminarea acestuia.**
- **Acumulatorul trebuie eliminat într-un mod nepericulos.**
- **Nu eliminați acumulatorii aruncându-i în foc.** Celulele riscă să explodeze. Verificați normele locale privind eventualele instrucțiuni speciale de eliminare.
- **Nu desfaceți sau să mutilați acumulatorul.** Electrolitul eliberat este coroziv și poate afecta ochii și pielea. Acesta poate fi toxic dacă este înghițit.

⚠ ATENȚIE! Electrolitul este un acid sulfuric diluat care este dăunător pielii și ochilor. Acesta este un conductor electric și coroziv.

- **Atenție când manevrați acumulatori pentru a scurtcircuita acumulatorul cu materiale conductoare precum inele, brățări și chei.** Acumulatorul sau conductorul se pot supraîncălzi și cauza arsuri.
- **Sculele electrice alimentate cu baterii nu trebuie să fie racordate la o priză electrică, de aceea, acestea sunt întotdeauna în stare de funcționare.** Atenție la eventualele riscuri chiar și când scula nu este în funcțiune. Aveți grijă când efectuați operații de întreținere sau de service.
- **Îndepărtați setul de acumulatori înainte de a efectua operațiuni de service de a curăța sau de a îndepărta materiale din sculă.**
- **Piese de schimb** - În cazul operațiilor de service, utilizați numai piese de schimb EGO identice. Utilizarea oricăror alte accesorii sau componente poate crește riscul de rănire.
- **Nu spălați trimmerul cu furtunul de grădină; evitați pătrunderea apei în motor și în conexiunile electrice.**
- **În cazul situațiilor care nu sunt adresate în acest manual, utilizați grijă și raționament. Contactați centrul de service EGO pentru asistență.**
- **Păstrați aceste instrucțiuni.** Consultați-le frecvent și utilizați-le pentru a instrui alte persoane care ar putea utiliza această sculă electrică. Dacă împrumutați cuiva această sculă, împrumutați-i și aceste instrucțiuni pentru a preveni utilizarea inadecvată a produsului și posibile răniri.

PĂSTRAȚI ACESTE INSTRUCȚIUNI

NOTĂ: CONSULTAȚI MANUALUL DE INSTRUCȚIUNI AL CAPULUI DE ALIMENTARE PENTRU REGULI SUPLIMENTARE DE SIGURANȚĂ SPECIFICE

SPECIFICAȚII

Lungime șină de ghidare	250 mm
Pasul lanțului	9,5 mm
Adâncime dinte lanț	1,1 mm
Tip de lanț de ferăstrău	AC1000/ AC1001
Tip șină de ghidare	AG1000/ AG1001
Capacitate rezervor de ulei de lanț	220 ml
Temperatură de funcționare	-15°C-40°C
Temperatură de stocare	-20°C-70°C
Greutate (cu teacă de lanț)	1,89 kg
Nivel de putere sonoră măsurată L_{WA}	101,4 dB(A) K=2,36 dB(A) (PH1400E)
	103,6 dB(A) K=0,67 dB(A) (PH1420E)
	101 dB(A) K=2,3 dB(A) (PHX1600)
Nivel de presiune sonoră la urechea operatorului L_{PA}	87,0 dB(A) K=3 dB(A) (PH1400E)
	89,7 dB(A) K=3 dB(A) (PH1420E)
	93 dB(A) K=3 dB(A) (PHX1600)
Nivel de putere sonoră garantat L_{WA} (conform 2000/14/CE)	104 dB(A)

Vibrații a_h	Mâner frontal de operare	2,1 m/s ² K=1,5 m/s ² (PH1400E)
		3,54 m/s ² K=1,5 m/s ² (PH1420E)
		4,47 m/s ² K=1,5 m/s ² (PHX1600)
	Mâner posterior	2,5 m/s ² K=1,5 m/s ² (PH1400E)
		2,64 m/s ² K=1,5 m/s ² (PH1420E)
		1,93 m/s ² K=1,5 m/s ² (PHX1600)

- Parametrii de mai sus sunt testați și măsurați când scula este echipată cu capul de alimentare PH1400E/PH1420E/PHX1600.
- Valoarea totală declarată a vibrațiilor a fost măsurată în conformitate cu o metodă standard de testare și poate fi utilizată pentru compararea sculelor între ele;
- Valoarea totală declarată poate fi utilizată în evaluarea preliminară a expunerii.

OBSERVAȚIE: Vibrațiile emise în timpul utilizării efective a sculei electrice pot diferi față de valoarea celor declarate pentru scula utilizată; Pentru protejerea operatorului, utilizatorul trebuie să poarte mănuși și protecții auditive în timpul utilizării efective a produsului.

RO

CONȚINUTUL AMBALAJULUI

DENUMIRE PIESĂ	CANTITATE
Accesoriu pentru ferăstrău cu tijă	1
Teacă lanț	1
Cheie cu două capete	1
Manual de instrucțiuni	1

Șină și lanț recomandat pentru acest ferăstrău cu tijă

DENUMIRE PIESĂ	NUMĂR MODEL
Șină de ghidare	AG1000/AG1001
Lanț ferăstrău	AC1000/AC1001

DESCRIERE

DESCRIEREA FERĂSTRĂULUI DUMNEAVOASTRĂ CU TIJĂ (Fig. A)

1. Dop
2. Manșon moale
3. Ax ferăstrău cu tijă
4. Cheie cu două capete
5. Suport de cheie
6. Șurub capac
7. Capac pinion de lanț
8. Tijă extensibilă (Opțională, VÂNDUTĂ SEPARAT)
9. Teacă lanț
10. Lanț ferăstrău
11. Șină de ghidare
12. Șurub de tensionare a lanțului
13. Capac rezervor de ulei
14. Rezervor de ulei
15. Gheară opritoare

ASAMBLAREA

⚠️ AVERTISMENT: În caz de piese avariate sau care lipsesc, nu utilizați acest produs dacă piesele nu sunt înlocuite. Utilizarea acestui produs cu piese avariate sau lipsă poate rezulta în vătămări personale grave.

⚠️ AVERTISMENT: Nu încercați să modificați acest produs sau să creați accesorii nerecomandate pentru acest ferăstrău cu tijă. Orice alterare sau modificare este considerată utilizare greșită și poate duce la condiții periculoase ce pot rezulta în vătămări personale grave.

⚠️ AVERTISMENT: Pentru a preveni pomirea accidentală care ar putea cauza vătămări personale grave, întotdeauna scoateți setul de acumulatori din mașină când asamblați componente.

CONECTAREA ACCESORIULUI DE FERĂSTRĂU CU TIJĂ LA CAPUL DE ALIMENTARE

Acest accesoriu de ferăstrău cu tijă este conceput pentru a fi utilizat cu Capul de alimentare EGO 56V cu acumulator de Litiu-ion PH1400E/PH1420E/PHX1600.

Consultați secțiunea privind " **INSTALAREA UNUI ACCESORIU LA CAPUL DE ALIMENTARE** " din manualul de instrucțiuni al capului de alimentare PH1400E/PH1420E/PHX1600.

CONECTAREA TIJEI EXTENSIBILE ÎNTRE CAPUL DE ALIMENTARE ȘI ACCESORIUL FERĂSTRĂU CU TIJĂ (Opțională)

Tija extensibilă extinde înălțimea de tăiere. Ar trebui să fie conectată între capul de alimentare și accesoriul ferăstrău cu tijă.

Respectați etapele din secțiunea " **CONECTAREA TIJEI EXTENSIBILE ÎNTRE CAPUL DE ALIMENTARE ȘI ACCESORIUL FERĂSTRĂU CU TIJĂ** " pentru a instala și securiza tija extensibilă între accesoriul de ferăstrău cu tijă și capul de alimentare.(Fig. C).

⚠️ AVERTISMENT: Nesigurarea accesoriului și a capului de alimentare/tije de extensie conform instrucțiunilor de mai sus poate duce la răni grave sau moarte.

⚠️ AVERTISMENT: Niciodată nu instalați, îndepărtați sau ajustați vreun dispozitiv în timp ce capul de alimentare este în funcțiune sau dacă acumulatorul este instalat. Neoprirea motorului și neîndepărtarea acumulatorului se pot solda cu răni personale grave.

UTILIZAREA

⚠️ PERICOL: Nu tăiați niciodată în apropierea liniilor de înaltă tensiune, a cablurilor electrice sau a altor surse electrice. Dacă șina de ghidare sau lanțul se blochează într-o linie electrică sau cablu, **NU ATINGEȚI ȘINA DE GHIDARE, LANȚUL SAU TIJA DE ALUMINIU! ACESTEA POT FI PUSE SUB TENSIUNE ELECTRICĂ ȘI POT DEVENI FOARTE PERICULOASE.** Continuați să țineți ferăstrăul cu tijă de mânerul posterior izolat sau așezați-l pe jos și la distanță de dumneavoastră, într-un mod sigur. Deconectați alimentarea electrică a cablului sau firului avariat înainte de a încerca să eliberați bara și lanțul din cablu sau din fir. Contactul cu șina, lanțul alte părți conductoare ale ferăstrăului cu tijă sau cu cabluri electrice sub tensiune ori linii, poate fi fatal datorită electrocutării sau rănilor grave.

⚠️ AVERTISMENT: Nu permiteți ca familiarizarea cu acest produs să vă facă neglijent. Amintiți-vă că o fracțiune de secundă de neglijență este suficientă pentru a provoca vătămări grave.

⚠️ AVERTISMENT: Purtați întotdeauna ochelari de protecție cu apărători laterale. Nerespectarea acestei instrucțiuni ar putea avea ca rezultat proiectarea în ochi a obiectelor și alte posibile vătămări grave.

Înainte de fiecare utilizare, inspectați întregul produs pentru depistarea de piese deteriorate, piese care lipsesc sau care sunt desfăcute, precum șuruburi, piulițe, bolțuri,

capace etc. Strângeți bine toate elementele de fixare și capacele și nu puneți în funcțiune acest produs până când nu se înlocuiesc toate piesele deteriorate sau lipsă.

⚠️ AVERTISMENT: Pentru prevenirea rănilor personale grave, scoateți setul de acumulatori din sculă înainte de a depana, curăța, înlocui accesoriile sau de a îndepărta materialul din produs.

APLICAȚII

Puteți utiliza acest produs în scopul menționat mai jos:

- Tăierea crengilor
- Toaletarea copacilor

OBSERVAȚIE: Scula trebuie utilizată numai în scopul pentru care a fost proiectată. Orice altă utilizare este considerată a fi caz de utilizare necorespunzătoare.

UMPLEREA REZERVORULUI DE ULEI CU LUBRIFIANT DE ȘINĂ ȘI DE LANȚ

⚠️ AVERTISMENT: Nu fumați și nu aduceți în apropierea uleiului sau a ferăstrăului cu tijă surse de foc sau flăcări. Uleiul se poate deversa și cauza un incendiu.

OBSERVAȚIE: În momentul cumpărării, ferăstrăul cu tijă nu este umplut cu ulei. Este esențial să umpleți rezervorul cu ulei de lanț înainte de utilizare. Durata de viață a lanțului și capacitatea de tăiere depinde de lubrifierea optimă. Lanțul este uns automat cu ulei de lanț în timpul funcționării. Nivelul uleiului ar trebui verificat după fiecare 20 de minute de utilizare și completat după cum este nevoie.

1. Scoateți setul de acumulatori din capul de alimentare.
2. Curățați bușonul rezervorului de ulei și zona din jurul acestuia pentru a vă asigura că murdăria nu pătrunde în rezervor.
3. Amplasați accesoriul de ferăstrău cu tijă în poziție verticală și rotiți bușonul rezervorului de ulei în sens antiorar pentru a-l îndepărta (Fig. D).
4. Turnați cu grijă uleiul pentru șină și lanț în rezervor până la umplerea acestuia aproape de gât. Atenție să nu permiteți uleiului să se verse prin orificiu. Ștergeți orice ulei în exces și puneți la loc bușonul rezervorului.

OBSERVAȚIE:

- Nu utilizați uleiuri murdare, uzate sau contaminate. Șina sau lanțul riscă să fie avariate.

PREGĂTIREA PENTRU TĂIERE (Fig. B)

Consultați "Instrucțiunile importante de siguranță" menționate mai devreme în acest manual pentru echipamentul de protecție adecvat.

- Ridicați vârful șinei în sus, pentru a verifica dacă lanțul atârnă. Un lanț este tensionat corect când nu atâră în partea inferioară a șinei de ghidare, este în tensiune, dar poate fi deplasat cu mâna fără să se întepenească. Dacă tensiunea lanțului necesită ajustare, consultați secțiunea "ÎNLOCUIREA ȘINEI ȘI A LANȚULUI" din capitolul ÎNȚREȚINEREA din acest manual pentru instrucțiuni privind reglarea.
- Verificați tensionarea șurubului capacului înainte de utilizare. Dacă acesta este slăbit, strângeți bine șurubul capacului rotindu-l în sens orar.
- Verificați gradul de ascuțire al dinților de tăiere a lanțului ferăstrăului și asigurați-vă că lanțul este bine lubrifiat.
- Purtați mănuși antiderapante pentru aderență maximă și protecție. Nu stați niciodată sub creanga în curs de tăiere. Păstrați-vă întotdeauna o poziție sigură și echilibrată. Acordați atenție obstacolelor precum buturugi de copaci, rădăcini și șanțuri care v-ar putea face să vă împiedicați sau să vă răsturnați.
- Apucați bine de echipament de fiecare dată când motorul este în funcțiune. Țineți echipamentul ferm cu ambele mâini.
- Pentru o utilizare mai sigură și mai bună, așezați-vă pe umăr cureaua de umăr. Reglați curea de umăr într-o poziție confortabilă de lucru. Urmați instrucțiunile din secțiunea "INSTALAREA CURELEI DE UMĂR" din manualul de instrucțiuni al capului de alimentare PH1400E/PH1420E/PHX1600 pentru a atășa cureaua de umăr la capul de alimentare.

⚠️ AVERTISMENT: Cureaua de umăr este și un mecanism rapid de detașare în situații periculoase. În caz de urgență, îndepărtați imediat cureaua de pe umăr, indiferent de modul de instalare al curelei.

PORNIREA/OPRIREA SCULEI

Consultați secțiunea privind "PORNIREA/OPRIREA CAPULUI DE ALIMENTARE" din manualul de instrucțiuni al capului de alimentare PH1400E/PH1420E/PHX1600.

PROCEDURĂ BAZICĂ DE TĂIERE (Fig. E și F)

Urmați etapele de mai jos pentru a preveni deteriorarea copacului sau a scoarței acestuia. Nu efectuați o mișcare de du-te-vino cu ferăstrăul.

1. Efectuați mai întâi o tăietură de suprafață (1/4 din diametrul crengii) pe dedesubtul crengii, în apropiere de creanga principală sau trunchi.
2. Efectuați a doua tăietură pe deasupra crengii, spre exterior față de prima tăietură. Continuați să secționați creanga până când aceasta se separă de copac. Fiți pregătit să echilibrați greutatea sculei când cade creanga.

3. Efectuați o tăietură finală aproape de trunchi.

OBSERVAȚIE: Pentru a doua tăietură și tăietura finală (de deasupra crengii sau a ramurii), apăsați gheara opritoare creanga care se taie (Fig. F). Acest lucru va ajuta la stabilizarea crengii și va face tăierea mai ușoară cu presiune descendentă. Dacă forțați tăierea, puteți provoca deteriorarea șinei, a lanțului sau a motorului.

4. Eliberați trăgaciul de pe capul de alimentare imediat după terminarea tăieturii.

OBSERVAȚIE: Nerespectarea procedurilor de tăiere adecvate se va solda cu blocarea șinei și a lanțului în creangă. Dacă se întâmplă acest lucru:

1. Opriți motorul și scoateți setul de acumulatori.
2. În cazul în care puteți ajunge la creangă de la sol, ridicăți creanga în timp ce țineți ferăstrăul. Acest lucru ar trebui să elibereze „prinderea” și să elibereze ferăstrăul.
3. Dacă ferăstrăul este încă prins, solicitați ajutorul unui profesionist.

TĂIEREA CRENGILOR ȘI CURĂȚAREA COPACULUI DE CRENGI

Acest accesoriu de ferăstrău cu tijă este conceput pentru tăierea ramurilor mici și a crengilor de până la 20cm în diametru. Pentru cele mai bune rezultate, respectați următoarele indicații.

1. Planificați tăierea cu atenție. Fiți atent la direcția în care va cădea ramura.

⚠ AVERTISMENT: Ramurile pot cădea în direcții neașteptate. Nu stați direct sub ramura care se taie.

2. Cele mai tipice aplicații de tăiere includ poziționarea sculei într-un unghi de 60° sau mai mic (Fig. G). Pe măsură ce crește unghiul țijeii ferăstrăului față de sol, crește dificultatea efectuării primei tăieturi (pe sub creangă).
3. Îndepărtați ramurile lungi în etape succesive.
4. Tăiați mai întâi ramurile joase, pentru a lăsa ramurilor superioare mai mult spațiu să cadă.
5. Lucrați lent, menținând ambele mâini pe ferăstrău, aplicând o prindere fermă. Păstrați-vă stabilitatea sigură și echilibrul.
6. Nu efectuați tăierea stând pe o scară; acest lucru este extrem de periculos. Lăsați aceste operații pe seama profesioniștilor.
7. Nu efectuați tăierea la nivel lângă creanga principală sau trunchi până când nu ați tăiat prea mult din creangă pentru a reduce greutatea. Respectarea procedurilor adecvate de tăiere va preveni copleșirea scoarței de pe membrul principal.

8. Nu utilizați ferăstrăul cu tijă pentru doborârea unui copac sau pentru tăierea buștenilor pe capra de lemne.

9. Pentru a preveni electrocutarea, nu operați pe o rază de 15m de linii electrice suspendate și păstrați trecătorii la o distanță de minim (Fig. G).

ÎNȚREȚINEREA

⚠ AVERTISMENT: Înainte de a inspecta, curăța sau de efectua operațiuni de service asupra aparatului, opriți motorul, asigurați-vă că toate componentele mobile sunt oprite și îndepărtați setul de acumulatori dacă este nevoie. Nerespectarea acestor instrucțiuni se poate solda cu vătămări corporale grave sau distrugerea bunurilor.

⚠ AVERTISMENT: Când efectuați operații de service, utilizați doar piese de schimb identice. Utilizarea oricăror altor piese poate crea un pericol sau poate produce pagube. Pentru a asigura siguranța și fiabilitatea produsului, toate reparațiile, în afara celor menționate în aceste instrucțiuni de întreținere ar trebui efectuate de către un tehnician de service autorizat.

ÎNȚREȚINERE GENERALĂ

Evitați utilizarea solventilor când curățați piese din plastic. Majoritatea pieselor din plastic sunt susceptibile să se deterioreze de la diverse tipuri de solventi comerciali și se pot defecta prin utilizarea acestora. Utilizați cârpe curate pentru a îndepărta murdăria, praful, uleiul, vaselina etc.

CURĂȚAREA PRODUSULUI

- După fiecare utilizare, îndepărtați acumulatorul și curățați reziduurile de pe lanț și de pe șina de ghidare cu ajutorul unei perii moi. Ștergeți suprafața ferăstrăului cu o cârpă curată, umezită cu o soluție ce conține un detergent slab.
- Îndepărtați capacul roții lanțului, după care utilizați o perie moale pentru îndepărtarea reziduurilor de pe șina de ghidare, lanț, roată dințată și capacul roții.
- Întotdeauna îndepărtați așchiile, rumegușul și murdăria de pe canelura șinei de ghidare când înlocuiți lanțul ferăstrăului.

OBSERVAȚIE: Nu utilizați detergenți puternici pe carcasa de plastic sau pe mâner. Acestea pot fi deteriorarea de anumite uleiuri parfumate precum molid și lămâie.

ÎNLOCUIREA ȘINEI ȘI A LANȚULUI

⚠ AVERTISMENT: Nu atingeți și nu reglați niciodată lanțul în timp ce motorul funcționează. Lanțul de ferăstrău este

foarte ascuțit. Întotdeauna purtați mănuși de protecție când efectuați orice operație de întreținere a lanțului ferăstrăului.

OBSERVAȚIE: Când înlocuiți șina de ghidare și lanțul, întotdeauna utilizați combinația de șină și lanț specificate în secțiunea **"Bara și lanțul recomandat pentru acest ferăstrău cu tijă"**.

Demontați șina și lanțul uzate

1. Îndepărtați acumulatorul, lăsați ferăstrăul cu tijă să se răcească și strângeți dopul rezervorului de ulei.
2. Poziționați ferăstrăul cu tijă pe o parte cu capacul roții dințate îndreptat în sus.
3. Purtați mănuși. Cu ajutorul cheii cu două capete furnizate, slăbiți șurubul capacului pentru a îndepărta șurubul și capacul roții dințate. Curățați capacul roții dințate cu o perie curată și păstrați pentru reasamblare (Fig. H).
4. Îndepărtați șina de ghidare și lanțul de pe suprafața de montare. Îndepărtați lanțul uzat de pe șină.

OBSERVAȚIE: Dacă întâmpinați dificultăți în îndepărtarea lanțului de suprafața de montare, amplasați ferăstrăul cu tijă vertical, cu o mână susținând șina, pentru a slăbi șurubul de tensionare a lanțului în sens anterior cu cealaltă mână (Fig. I), după care îndepărtați șina cu lanțul.

OBSERVAȚIE: Este momentul potrivit ca să verificați roata dințată pentru depistarea urmelor de uzură excesivă.

Asamblarea șinei de ghidare și a lanțului nou

1. Așezați noul lanț de ferăstrău într-o buclă pe o suprafață dreaptă și îndreptați orice răsuciri (Fig. J).
2. Plasați verigile de transmisie ale lanțului în canelura șinei de ghidare. Poziționați lanțul astfel încât să existe o buclă la spatele șinei de ghidare (Fig. K).

Fig. K pentru descrierea pieselor consultați tabelul de mai jos:

K-1	Verigi de transmisie lanț
K-2	Canelură șină de ghidare

3. Mențineți lanțul poziționat pe șina de ghidare și amplasați bucla lanțului în jurul roții dințate a ferăstrăului cu tijă.

OBSERVAȚIE: Mici săgeți direcționale sunt gravate pe lanțul ferăstrăului. O altă săgeată direcțională este conturată pe corpul sculei (Fig. L). Când așezați bucla lanțului pe roata dințată, asigurați-vă că direcția săgeților de pe lanțul ferăstrăului CORESPUNDE cu direcția săgeții

de pe corpul sculei. Dacă acestea sunt direcționate în sensuri opuse, răsuciți ansamblul lanț de ferăstrău și șina de ghidare (Fig. M).

Fig. L pentru descrierea pieselor consultați tabelul de mai jos:

L-1	Roată dințată
L-2	Știft de tensionare
L-3	Proeminente de aliniere
L-4	Șurub de tensionare lanț
L-5	Fantă șină de ghidare

4. Amplasați șina de ghidare pe suprafața de montare glisând fanta șinei de ghidare peste proeminențele de aliniere până când știftul de reglare a tensiunii intră în orificiul inferior de pe coada șinei (Fig. L).

OBSERVAȚIE: Dacă întâmpinați dificultăți în ajustarea știftului în gaură, reglați șurubul de tensionare a lanțului corect până când știftul de reglare a tensiunii se află exact în gaură.

5. Repuneți la loc capacul roții dințate și șurubul capacului. Strângeți-le ușor.
6. Eliminați excesul de lanț care atârnă rotind șurubul de tensionare a lanțului în sensul acelor de ceasornic, până când lanțul se așează perfect pe șină, cu verigile de transmisie ale lanțului așezate în canelura șinei și ridicați vârful șinei de ghidare pentru a verifica dacă lanțul atârnă. Eliberați vârful șinei de ghidare și roții șurubul de tensionare a lanțului o dată în sensul acelor de ceasornic. Repetați acest proces până când detensionarea este eliminată (Fig. N).
7. Țineți vârful șinei în sus și strângeți în siguranță șurubul capacului roții dințate.

OBSERVAȚIE: Pentru a prelungi durata de viață a șinei de ghidare, din când în când inversați șina.

OBSERVAȚIE: Dacă lanțul este prea strâns, nu se va roti. Desfaceți ușor șurubul capacului roții lanțului și rotiți șurubul de reglare 1/4 tură în sens invers acelor de ceasornic. Ridicați vârful șinei în sus și strângeți în siguranță șurubul capacului roții dințate. Asigurați-vă că lanțul se rotește fără dificultăți.

AJUSTAREA TENSIONĂRII LANȚULUI

ATENȚIE: Lanțul ferăstrăului trebuie tensionat corect înainte de utilizare.

1. Înainte de a regla tensiunea lanțului, opriți motorul și îndepărtați setul de acumulatori.

RO

- Slăbiți șurubul capacului cât să puteți introduce un deget.
- Rotiți șurubul de tensionare a lanțului în sensul acelor de ceas pentru a tensiona lanțul. **Consultați "ÎNLOCUIREA ȘINEI ȘI A LANȚULUI"** din acest manual pentru informații suplimentare.
 - Un lanț rece este tensionat corect când nu atârnă în partea inferioară a șinei de ghidare, iar lanțul este tensionat, dar poate fi deplasat cu mâna fără să se înțepenească. Lanțul trebuie retensionat de fiecare dată când plăcuțele de pe verigile de transmisie nu stau așezate în canelura șinei (Fig. O).
 - În timpul operației de tăiere, temperatura lanțului va crește. Verigile de transmisie a unui lanț cald tensionat corect vor atârna la aproximativ 1,3mm în afara canelurii șinei (Fig. P).

OBSERVAȚIE: Lanțurile noi au tendința să se întindă; verificați frecvent tensiunea lanțului și tensionați în funcție de cum este nevoie.

OBSERVAȚIE: Un lanț tensionat cât timp este cald poate fi prea tensionat când este răcit. Verificați tensiunea la rece înaintea următoarei utilizări.

LUBRIFIEREA ANGRENAJELOR DE TRANSMISIE

Angrenajele de transmisie din carcasa cutiei de viteze trebuie lubrifiate periodic cu unsoare pentru angrenaje. Verificați nivelul unsoarei din carcasa cutiei de viteze la fiecare 50 de ore de utilizare îndepărtând șurubul de etanșeizare de pe latura carcasei.

Dacă pe laturile angrenajului nu se vede unsoare, urmați pașii de mai jos pentru a umple cu unsoare de angrenaj 3/4 din capacitate.

Nu umpleți complet angrenajele de transmisie.

- Poziționați ferăstrăul cu tijă pe o parte cu șurubul de etanșeizare îndreptat în sus (Fig. Q).
- Utilizați cheia cu două capete furnizată pentru a slăbi și îndepărta șurubul de injectare.
- Utilizați o seringă (neinclusă) pentru a injecta o cantitate de unsoare în orificiul șurubului; nu depășiți 3/4 din capacitate.
- După injectare, strângeți șurubul de etanșeizare.

LUBRIFIEREA ROȚII DIN ȘINA DE GHIDARE

Șina de ghidare este echipată în vârf cu o roată dințată. Aceasta trebuie injectată săptămânal cu ulei injectat prin gaura de lubrifiere cu ajutorul unei seringi (neinclusă) pentru a prelungi durata de viață a șinei de ghidare (Fig.

R). Întoarceți șina de ghidare și asigurați-vă că orificiile de lubrifiere și canelurile lanțului nu sunt acoperite de impurități.

Fig. R pentru descrierea pieselor consultați tabelul de mai jos:

R-1	Orificiu lubrifiere
R-2	Vârf șină de ghidare cu roată dințată

TRANSPORTAREA ȘI DEPOZITAREA

- Nu depozitați sau transportați ferăstrăul cu tijă când acesta este în funcțiune. Întotdeauna îndepărtați setul de acumulatori înainte de a depozita sau transporta scula.
- Întotdeauna plasați teaca de șină pe șina de ghidare și lanț înainte de a depozita sau transporta ferăstrăul cu tijă. Fiți precaut pentru a evita dinții ascuțiți ai lanțului.
- Curățați bine ferăstrăul cu tijă înainte de a-l depozita. Depozitați ferăstrăul cu tijă în interior, într-un loc uscat care este închis cu cheia și/sau inaccesibil copiilor și feriiți-l de agenți corozivi precum produse chimice pentru grădină și săruri de deszăpezire.
- Dacă accesoriul ferăstrău cu tijă este detașat de capul de alimentare și depozitat separat, instalați dopul pe tija dispozitivului pentru a se evita pătrunderea murdăriei în cuplul.

Protejarea mediului înconjurător



Nu eliminați echipamentul electric, acumulatorul epuizat și încărcătorul de acumulator împreună cu deșeurile menajere! Predați acest produs unui punct de reciclare autorizat și puneți-l la dispoziția colectării separate. Mașina electrică trebuie returnată unui centru de reciclare ecologic.

RO

GHID DE DEPANARE

PROBLEMĂ	CAUZĂ	SOLUȚIE
Motorul nu funcționează	<ul style="list-style-type: none"> ■ Setul de acumulatori nu este atașat la ferăstrăul cu tijă. ■ Nu există contact electric între ferăstrău și acumulator. ■ Setul de acumulatori este descărcat. ■ Butonul de siguranță nu este apăsat înainte de a apăsa trăgaciului declanșator. ■ Setul de acumulatori sau capul de alimentare sunt prea fierbinți. ■ Lanțul este prins în lemn. ■ Reziiduri în canelura șinei. ■ Reziiduri în capacul roții dințate. 	<ul style="list-style-type: none"> ■ Atașați setul de acumulatori de ferăstrăul cu tijă. ■ Îndepărtați acumulatorul, verificați contactele și reinstalați setul de acumulatori. ■ Încărcați setul de acumulatori. ■ Apăsați în jos maneta de blocare și țineți-o apăsată, după care apăsați trăgaciul declanșator pentru a porni ferăstrăul cu tijă. ■ Lăsați setul de acumulatori sau capul de alimentare să se răcească până când temperatura scade sub 67°C. ■ Eliberați trăgaciul declanșator; scoateți lanțul și șina de ghidare din lemn, după care reporniți ferăstrăul cu tijă. ■ Apăsați din nou ferăstrăul pe lemn, deplasați ferăstrăul cu tijă înainte și înapoi pentru îndepărtarea reziidurilor. ■ Îndepărtați setul de acumulatori, după care detașați roții dințate și curățați reziidurile.
Motorul funcționează, dar lanțul nu se rotește	<ul style="list-style-type: none"> ■ Lanțul nu anclanșează roata dințată. 	<ul style="list-style-type: none"> ■ Îndepărtați setul de acumulatori și repuneți lanțul la loc, asigurându-vă că verigile de transmisie de pe lanț sunt așezate complet pe roata dințată.
Ferăstrăul cu tijă nu taie corect	<ul style="list-style-type: none"> ■ Tensiune lanț insuficientă. ■ Lanț tocit. ■ Lanț instalat pe dos. ■ Lanț uzat. ■ Lanț uscat sau întins excesiv. ■ Lanț neinstalat pe canelurile șinei. 	<ul style="list-style-type: none"> ■ Îndepărtați setul de acumulatori și reajustați tensiunea lanțului urmând indicațiile din "AJUSTAREA TENSIUNII LANȚULUI". ■ Apelați la un tehnician de service autorizat pentru ascuțirea dinților de tăiere ai lanțului. ■ Îndepărtați setul de acumulatori și reinstalați lanțul urmând indicațiile din "ÎNLOCUIREA ȘINEI ȘI A LANȚULUI". ■ Îndepărtați setul de acumulatori și reinstalați lanțul urmând indicațiile din "ÎNLOCUIREA ȘINEI ȘI A LANȚULUI". ■ Verificați nivelul de ulei. Umpleți rezervorul de ulei dacă este nevoie. ■ Îndepărtați setul de acumulatori și reinstalați lanțul urmând indicațiile din "ÎNLOCUIREA ȘINEI ȘI A LANȚULUI".
Șina și lanțul se încălzesc și emană fum	<ul style="list-style-type: none"> ■ Verificați tensiunea lanțului pentru a observa dacă este prea întins. ■ Rezervor de ulei de lanț este gol. ■ Reziiduri în canelura șinei de ghidare. 	<ul style="list-style-type: none"> ■ Îndepărtați setul de acumulatori și retensionați lanțul; consultați indicațiile din "AJUSTAREA TENSIUNII LANȚULUI". ■ Umplerea cu lubricant de șină și de lanț ■ Curățați reziidurile din canelură.

RO

GARANȚIA

POLITICA DE GARANȚIE EGO

Vă rugăm consultați website-ul egopowerplus.eu pentru termenii și condițiile complete ale politicii de garanție EGO.

PREBERITE VSA NAVODILA!



PREBERITE PRIROČNIK Z NAVODILI ZA UPORABO

⚠ OPOZORILO: Za zagotovitev varnosti in zanesljivosti mora vsa popravila izvesti usposobljen serviser.

VARNOSTNI SIMBOLI

Namen varnostnih simbolov je, da pritegnejo vašo pozornost na morebitne nevarnosti. Varnostni simboli in njihova pojasnila si zaslužijo vašo pozornost in razumevanje. Opozorilni simboli sami ne odpravljajo nobene nevarnosti. Navodila in opozorila niso nadomestilo za ustrezne ukrepe za preprečevanje nesreč.

⚠ OPOZORILO: Poskrbite, da boste pred uporabo orodja prebrali in razumeli vsa varnostna navodila v priročniku z navodili za uporabo, vključno z vsemi simboli za varnostna opozorila, kot so »NEVARNOST«, »OPOZORILO«, in »SVARILO«. Neupoštevanje spodaj navedenih navodil se lahko odrazi v električnem udaru, požaru in/ali resnih telesnih poškodbah.

POMEN SIMBOLOV

SIMBOL VARNOSTNEGA OPOZORILA: Nakazuje **NEVARNOST, OPOZORILO** ali **SVARILO**. Uporablja se lahko skupaj z drugimi simboli ali piktogrami.



⚠ OPOZORILO: Delovanje katerega koli električnega orodja lahko povzroči metanje tujkov v vaše oči, kar lahko povzroči resne poškodbe očesa. Pred začetkom dela z električnim orodjem vedno nosite zaščitna očala ali varnostna očala s stranskimi zaščitami in kadar je treba tudi ščit za celoten obraz. Priporočamo vam uporabo varnostne maske varnostna maska za široko vizijo za uporabo preko očal ali standardnih varnostnih očal s stransko zaščito.

VARNOSTNA NAVODILA

Na tej strani so prikazani in opisani varnostni simboli, ki se lahko pojavijo na tem izdelku. Preberite, osvojite in sledite navodilom na stroju preden ga boste poskušali sestaviti in upravljati.

	Varnostno opozorilo	Označuje potencialno nevarnost telesnih poškodb.
	Preberite priročnik z navodili za uporabo	Za zmanjšanje nevarnosti telesnih poškodb je pomembno, da uporabnik prebere priročnik z navodili za uporabo.
	Nosite zaščito za oči	Pri upravljanju tega izdelka vedno nosite zaščitna očala ali varnostna očala s stransko zaščito in zaščito za celoten obraz.
	Nosite zaščito za ušesa	Hrup višinskega obrezovalnika lahko poškoduje vaš sluh. Za zaščito sluha vedno uporabljajte protihrupne pripomočke (čepke za ušesa ali glušnike).
	Nosite zaščito za glavo	Za zaščito glave nosite odobreno varnostno čelado.
	Nosite zaščitne rokavice	Pri rokovanju z žago in njeno verigo dlani zaščitite z rokavicami. Robustne in protizdrsne rokavice izboljšajo vaš prijem in zaščitijo vaše dlani.
	Nosite zaščitno obutev	Nosite nedrsko zaščitno obutev, ko uporabljate to opremo.
	Ohranite zadostno razdaljo od električnih kablov	Da preprečite nevarnost električnega udara, bodite pri upravljanju naprave vsaj 15 metrov oddaljeni od nadzemnih električnih vodov. Stik z električnimi kablji ali uporaba naprave v njihovi bližini lahko povzroči resne poškodbe ali električni udar, kar lahko povzroči smrt.

SL

	CE	Ta izdelek je v skladu z veljavnimi direktivami ES.
	UKCA	Ta izdelek je v skladu z veljavno zakonodajo Združenega kraljestva.
	Odpadna električna in elektronska oprema (OEEO)	Odpadnih električnih izdelkov se ne sme odlagati med gospodinjinske odpadke. Odnosite jih k pooblaščenemu izvajalcu postopka recikliranja.
	Hrup	Zajamčena raven zvočnega tlaka. Emisije hrupa v okolico so v skladu z direktivo Evropske skupnosti.
V	Volt	Napetost
mm	Milimeter	Dolžina ali velikost
cm	Centimeter	Dolžina ali velikost
kg	Kilogram	Teža
n_0	Št. vrtljajev v prostem teku	Hitrost vrtenja, brez obremenitve
... /min	Na minuto	Vrtljajev na minuto.
	Enosmerni tok	Vrsta ali značilnost toka

SPLOŠNA VARNOSTNA NAVODILA ZA STROJ

⚠ OPOZORILO: Preberite vsa varnostna opozorila, navodila, slike in tehnične podatke, ki so priloženi tej napravi. Zaradi neupoštevanja spodaj navedenih navodil lahko pride do električnega udara, požara in/ali hudih telesnih poškodb.

Vsa opozorila in navodila shranite za kasnejšo uporabo.

izraz »stroj« v opozorilih se nanaša na stroj, ki ga poganja električni tok (žični), ali na baterijski (brežžični) stroj.

VARNOST NA OBMOČJU DELA.

- **Delovno območje naj bo čisto in dobro osvetljeno.** Na neurejenih ali temnih območjih se hitro zgodijo nesreče.
- **Naprav ne upravljajte v eksplozivnih atmosferah, na primer ob prisotnosti vnetljivih tekočin, plinov ali prahu.** Naprave ustvarjajo iskre, ki lahko povzročijo vžig prahu ali hlapov.
- **Med uporabo naprave poskrbite, da otroci in mimoidoči ne bodo v bližini.** Zaradi motenj lahko izgubite nadzor.

ELEKTRIČNA VARNOST

- **Vtiči naprave se morajo prilegati vtičnicam. Vtiča nikoli ne smete spreminjati na kakršen koli način. Z ozemljenimi napravami ne uporabljajte nikakršnih adapterskih vtičev.** Nespremenjeni vtiči in pripadajoče vtičnice bodo zmanjšali tveganje električnega udara.
- **Izogibajte se telesnemu stiku z ozemljenimi površinami, kot so cevi, radiatorji, štedilniki in hladilniki.** Če je vaše telo ozemljeno, obstaja povečano tveganje električnega udara.
- **Naprave ne uporabljajte v dežju ali mokrih pogojih.** Voda, ki pride v napravo, lahko poveča tveganje za električni udar ali okvaro, kar bi lahko povzročilo telesne poškodbe.
- **Ne poškodujte električnega kabla.** Kabla ne uporabljajte za nošenje, vlečenje ali odklop naprave. Kabel hranite stran od vročine, olja, ostrih robov ali premikajočih se delov. Poškodovani ali zapleteni kabli zvišujejo tveganje električnega udara.
- **Med uporabo naprave na prostem uporabite podaljšek, ki je primeren za uporabo na prostem.** Uporaba kabla, primernega za zunanjo uporabo, znižuje tveganje električnega udara.
- **Če je uporaba naprave na vlažnem mestu neizogibna, uporabite stikalo za prekinitve napajanja pri najmanjšem okvarnem toku (GFCI).** Uporaba stikala bo zmanjšala nevarnost električnega udara.

SL

OSEBNA VARNOST

- **Med uporabo naprave bodite pozorni, spremljajte potek dela in uporabljajte zdrav razum.** Naprave ne uporabljajte, kadar ste utrujeni oziroma pod vplivom drog, alkohola ali zdravil. Trenutek nepazljivosti med uporabo naprave lahko povzroči hude telesne poškodbe.

- **Uporabljajte osebno varovalno opremo. Vedno nosite zaščito za oči.** Če v določenih okoliščinah nosite ustrezno zaščitno opremo, kot so maska proti prahu, zaščitna obutev z nedrsečim podplatom, trdno pokrivalo glave in zaščita za sluh, zmanjšate možnost telesnih poškodb.
- **Preprečite neželen zagon. Pred priklopom na vir napajanja in/ali priklopom baterijskega sklopa ter pred dvigovanjem ali nošenjem naprave se prepričajte, da je stikalo v položaju za izklop.** Prenašanje naprav s prstom na stikalu ali vklop naprav, pri katerih je stikalo v položaju za vklop, povzroči tveganje za nesreče.
- **Pred vklopom naprave odstranite morebitne nastavitvene ali viličaste ključe.** Viličasti ali drug ključ, ki je pritrjen na vrtljivi del naprave, lahko povzroči telesne poškodbe.
- **Ne stegujte se preveč. Pazite, da ves čas stojite stabilno in ohranjate ravnotežje.** To omogoča boljši nadzor nad napravo v nepričakovanih situacijah.
- **Bodite primerno oblečeni. Ne nosite ohlapnih oblačil ali nakita.** Pazite, da lasje in oblačila ne pridejo v bližino gibljivih delov. Ohlapna oblačila, nakit ali dolgi lasje se lahko zapletejo v gibljive dele.
- **Če imate na voljo naprave za sesanje in zbiranje prahu, preverite, ali so priključene in ali se ustrezno uporabljajo.** Uporaba naprav za zbiranje prahu lahko zmanjša nevarnosti, povezane s prahom.
- **Čeprav dobro poznate napravo zaradi pogoste uporabe, ne postanite brezbržni in ne prezrite varnostnih načel naprave.** Nepazljivost pri uporabi lahko povzroči hude telesne poškodbe v delcu sekunde.

SL

UPORABA IN NEGA STROJA

- **Naprave orodja ne preobremenjujte.** Uporabite napravo, ki je primerno za vaše delo. Ustrezna naprava bo nalogo opravila bolje in varneje pri zmogljivosti, za katero je bila zasnovana.
- **Naprave ne uporabljajte, če je ni mogoče vklopiti in izklopiti s stikalom.** Naprava, ki je ni mogoče upravljati s stikalom, je nevarna in jo je treba popraviti.
- **Pred kakršnimi koli nastavitvami, menjavo dodatne opreme ali shranjevanjem stroja izključite vtič iz vira napajanja in/ali iz naprave odstranite baterijski sklop, če ga je mogoče odstraniti.** Taki preventivni varnostni ukrepi zmanjšujejo tveganje nenamernega zagona naprave.
- **Neaktivne naprave shranjujte zunaj dosega otrok in osebam, ki niso seznanjene z napravo ali s temi navodili, preprečite upravljanje naprave.** Naprave so v rokah neusposobljenih uporabnikov nevarni.
- **Poskrbite za vzdrževanje naprave in dodatne opreme. Preverite, ali so gibljivi deli nepravilno poravnani ali povezani, ali so deli polomljeni oziroma obstaja kakršno koli drugo stanje, ki bi lahko vplivalo na delovanje naprave. Če je naprava poškodovana, jo pred uporabo popravite.** Veliko nesreč je posledica slabo vzdrževanih naprav.
- **Rezalne naprave naj bodo vedno nabrušene in čiste.** Pravilno vzdrževane rezalne naprave z ostrimi rezili se težje zaskočijo in jih je lažje nadzirati.
- **Napravo, dodatno opremo, dele naprave itd. uporabljajte v skladu s temi navodili, pri tem pa upoštevajte delovne pogoje in delo, ki ga boste opravljali.** Če boste napravo uporabljali za postopke, ki niso predvideni, lahko pride do nevarnih situacij.
- **Ročaji in prijemalne površine naj bodo suhe, čiste in brez madežev olja ali masti.** Drseči ročaji in prijemalne površine ne omogočajo varne uporabe in upravljanja naprave v nepričakovanih situacijah.

UPORABA IN NEGA BATERIJSKE NAPRAVE

- **Baterijo polnite le s polnilnikom, ki ga določa proizvajalec.** Polnilnik, ki je primeren za eno vrsto baterijskih sklopov, morda lahko povzroči nevarnost požara, če z njim polnite drugo vrsto baterijskih sklopov.
- **Naprave uporabljajte samo s predpisano vrsto baterijskih sklopov.** Uporaba katerih koli drugih baterijskih sklopov lahko povzroči tveganje za telesne poškodbe in požar.
- **Ko baterijski sklop ni v uporabi, ga hranite ločeno od drugih kovinskih predmetov, kot so sponke za papir, kovanci, ključi, željni, vijaki ali drugi majhni kovinski predmeti, ki lahko povzročijo stik med enim in drugim kontaktom.** Kratek stik zaradi povezanih kontaktov baterije lahko povzroči opekline ali požar.
- **Ob zlorabi baterije lahko iz nje brizgne tekočina, stik s katero preprečite. Če se nehote dotaknete tekočine, mesto stika sperite z vodo. Če pride tekočina v stik z očmi, poleg tega poiščite zdravstveno pomoč.** Tekočina, ki brizgne iz baterije, lahko povzroči draženje ali opekline.
- **Ne uporabljajte poškodovanega ali spremenjenega baterijskega sklopa ali naprave.** Poškodovane ali spremenjene baterije lahko nepredvidljivo delujejo, zaradi česar lahko pride do požara, eksplozije ali nevarnosti telesnih poškodb.
- **Baterijskega sklopa ali naprave ne izpostavljajte ognju ali previsokim temperaturam.** Izpostavljanje

ognju ali temperaturam nad 130 °C lahko povzročijo eksplozijo.

- **Upoštevajte vsa navodila za polnjenje in baterijskega sklopa ali naprave ne polnite zunaj temperaturnega razpona, navedenega v navodilih.** Zaradi nepravilnega polnjenja ali temperature zunaj navedenega razpona lahko pride do poškodb baterije in povečanega tveganja za požar.

POMEMBNA VARNOSTNA NAVODILA

⚠ OPOZORILO! Pri uporabi vrtnarskih električnih naprav morate vedno upoštevati osnovne previdnostne ukrepe, saj lahko le tako zmanjšate nevarnost požara, električnega udara, opeklin in telesnih poškodb, vključno s sledečim:

PRED UPORABO NATANČNO PREBERITE

SHRANITE ZA PRIHODNJO UPORABO

⚠ NEVARNOST! Naprave ne upravljajte v bližini električnih kablov. Enota ni bila zasnovana za zagotavljanje zaščite pred električnim udarom v primeru stika z nadzemnimi električnimi vodi, zato pred uporabo orodja preglejte lokalne predpise za varne razdalje od nadzemnih električnih vodov in zagotovite, da je delovni položaj varen in zavarovan.

VARNOSTNA NAVODILA ZA VIŠINSKI OBREZOVALNIK

- Med delovanjem višinskega obrezovalnika imejte vse dele telesa stran od verige. Pred zagonom višinskega obrezovalnika se prepričajte, da se veriga žage ničesar ne dotika. Trenutek nepazljivosti med delovanjem višinskega obrezovalnika lahko povzroči zapletanje oblačil ali telesa z žago.
- Izognite se naključnemu stiku s stacionarno verigo ali zobniki meča. Lahko so zelo ostri. Pri delu z višinskim obrezovalnikom, verigo ali mečem vedno nosite rokavice in dolge hlače.
- Višinski obrezovalnik vedno držite z desno roko na zadnjem ročaju in levo roko na sprednjem ročaju. Zaradi uporabe z eno roko lahko pride do resnih poškodb upravljavca, pomočnikov in/ali opazovalcev.
- Napravo držite samo za izolirane prijemalne površine, saj se lahko rezalna veriga dotika skrite napeljave. Rezalne verige z žicami pod napetostjo lahko to napetost prenesejo na izpostavljene kovinske dele in lahko povzročijo električni udar upravljavca.
- Nosite zaščitna očala in zaščito za sluh. Priporočljiva je tudi uporaba zaščitne opreme za

glavo, roke, noge in stopala. Ustrezna zaščitna oblačila bodo zmanjšala telesne poškodbe zaradi letelih delcev ali naključnega stika z verigo žage.

- **Višinskega obrezovalnika ne uporabljajte na drevesu.** Če višinski obrezovalnik uporabljate, ko ste na drevesu, se lahko poškodujete.
- **Vedno poskrbite za primerno oporo in višinski obrezovalnik upravljajte le, kadar stojite na fiksni, varni in ravni površini.** Spolzke ali nestabilne površine, kot so lestve, lahko povzročijo izgubo ravnotežja ali nadzora nad višinskim obrezovalnikom.
- **Nikoli ne uporabljajte višinskega obrezovalnika, ki je poškodovana ali neprimerno nastavljen oziroma ni popolnoma in varno sestavljen.** Prepričajte se, da se veriga preneha premikati, ko sprostite sprožilec stikala.
- **Pred žaganjem obdelovanec pregledajte za prisotnost žebeljev, žic in drugih tujkov.**
- **Pri žaganju veje, ki je pod napetostjo, bodite pozorni na povratni udarec.** Ko je napetost v lesnih vlaknih sproščena, lahko veja, ki je bila pod pritiskom, udari upravljavca in/ali vrže višinski obrezovalnik izpod nadzora.
- **Pri žaganju podrasti in mladih dreves bodite previdni.** Tanek material se lahko zaplete v verigo žage in vas lahko udari ali vrže iz ravnotežja.
- **Agresivno ali grdo žaganje ali nepravilna uporaba višinskega obrezovalnika lahko povzroči predčasno obrabo meča, verige in/ali zobnika, prav tako tudi pretrganje verige ali meča, to pa lahko vodi do povratnega udarca, meta verige ali izmeta materiala.**
- **Meča nikoli ne uporabljajte kot vzvod.** Upognjen meč lahko povzroči predčasno obrabo meča, verige in/ali zobnika, prav tako tudi pretrganje verige ali meča, to pa lahko vodi do povratnega udarca, meta verige ali izmeta materiala.
- **Višinski obrezovalnik nosite z obema rokama na ročajih, obrezovalnik pa naj bo izklopljen. Med transportom ali skladiščenjem višinskega obrezovalnika vedno uporabljajte pokrov za meč žage.** Primerno ravnanje z višinskim obrezovalnikom bo zmanjšalo verjetnost naključnega stika s premikajočo se verigo.
- **Ne odstranjujte zagozdenega materiala medtem, ko se rezilo premika. Prepričajte se, da je naprava izklopljena, ko odstranjujete zagozden material.** Veriga se tudi po izklopu stikala še vedno premika. Trenutek nepazljivosti med uporabo obrezovalnega droga lahko povzroči resne telesne poškodbe.
- **Za mazanje in napenjanje verige ter manjanje delov sledite navodilom.** Neustrezno napeta ali

SL

namazana veriga se lahko strga, ali pa poveča možnost povratnega udarca. Za najboljše rezultate in zmanjšanje tveganja poškodb naj bo rob rezila oster in čist.

- **Ročaji naj bodo suhi, čisti in brez madežev olja ali masti.** Mastni ročaji so spolzki in povzročijo izgubo nadzora.
- **Žagajte samo les.** Višinskega obrezovalnika ne uporabljajte za nepredvidene namene. Na primer: višinskega obrezovalnika ne uporabljajte za žaganje plastike, opek ali gradbenih materialov, ki niso iz lesa. Če boste višinski obrezovalnik uporabljali za nepredvidene namene, lahko pride do nevarnih situacij.
- **Izogibajte se uporabi višinskega obrezovalnika v slabih vremenskih razmerah, zlasti če obstaja nevarnost strele.** S tem boste zmanjšali možnost udara strele.
- **Vsakič ko zapustite orodje, ustavite motor in odstranite baterijski sklop.**
- **Nedelujoče naprave shranite v zaprtih prostorih.** Kadar naprav ne uporabljate, jim odstranite baterijski sklop in jih shranite v zaprtem prostoru, ki je suh in nekoliko dvignjen ali zaklenjen ter izven dosega otrok.
- **Preglejte poškodovane dele.** Pred nadaljnjo uporabo izdelka morate poškodovan ščitnik ali kateri koli drug del je natančno pregledati in določiti, ali bo pravilno deloval in izvajal svojo predvideno funkcijo. Preverite nastavitve premikajočih se delov, njihove povezave, morebitne lome, namestitve in druge pogoje, ki bi lahko vplivali na delovanje naprave. Poškodovan ščitnik ali drug poškodovan del morajo ustrezno popraviti ali nadomestiti na pooblaščenem servisnem centru, razen če je v tem priročniku navedeno drugače.

SL

DODATNA OPOZORILA

- **Baterijskega sklopa ne polnite v dežju ali na vlažnih mestih.**
- **Napravo uporabljajte le z akumulatorskimi baterijami in polnilniki, navedenimi v sliki A.**
- **Preden napravo zavržete, morate iz nje odstraniti baterijski sklop.**
- **Baterijo morate varno odvreči.**
- **Baterije ne odstranite v ogenj.** Celice lahko eksplodirajo. Preverite lokalne predpise za morebitna posebna navodila glede odstranjevanja.
- **Baterije ne odpirajte ali poškodujte.** Sproščeni elektroliti so korozivni in lahko poškodujejo oči ali kožo. Lahko so strupeni, če jih zaužijete.

⚠ SVARILO! Elektrolit je razredčena žveplovega kislina, ki je škodljiva za kožo in oči. Elektrolit je elektroprevoden in koroziven.

222

PRIKLJUČEK ZA VIŠINSKI OBREZOVALNIK — PSA1000

- **Pri ravnanju z baterijami bodite previdni in pazite, da ne povzročite kratkega stika s prevodnimi materiali, kot so prstani, zapestnice in ključi.** Baterija ali prevodnik se lahko pregrejeta in povzročite opekline.
- **Baterijskih orodij ni potrebno priklopiti v električno vtičnico, zato so vedno v stanju delovanja.** Zavedajte se mogočih nevarnosti tudi, ko orodje ne deluje. Bodite previdni pri vzdrževanju ali servisiranju.
- **Pred servisiranjem, čiščenjem ali odstranjevanjem materiala iz orodja odstranite baterijski sklop.**
- **Nadomestni deli** – Pri servisiranju uporabljajte le identične nadomestne dele EGO. Uporaba drugih dodatkov ali priključkov lahko poveča nevarnost poškodb.
- **Naprave ne umivajte s cevjo. Voda naj ne pride v motor ali električne priključke.**
- Če pride do situacij, ki niso zajete v tem priročniku, bodite pazljivi in uporabite dobro presojo. Za pomoč stopite v stik servisnim centrom EGO.
- **Ta navodila shranite.** Pogosto jih preberite in jih uporabite za poučevanje drugih, ki uporabljajo to orodje. Če to orodje komu posodite, posodite tudi ta navodila, da preprečite nepravilno uporabo izdelka in možnosti poškodb.

TA NAVODILA SHRANITE

OPOMBA: DODATNA SPECIFIČNA VARNOSTNA PRAVILA NAJDETE V PRIROČNIKU Z NAVODILI POGONSKE ENOTE.

TEHNIČNI PODATKI

Dolžina meča	250 mm
Delitev verige	9,5 mm
Širina utora	1,1 mm
Vrsta verige	AC1000/AC1001
Vrsta meča	AG1000/AG1001
Kapaciteta rezervoarja za olje verige	220 ml
Obratovalna temperatura	Od -15 °C do 40 °C
Temperatura za shranjevanje	Od -20 °C do 70 °C
Teža (z zaščito za verigo)	1,89 kg

Izmerjena raven zvočnega tlaka L_{WA}	101,4 dB(A) K=2,36 dB(A) (PH1400E)	
	103,6 dB(A) K=0,67 dB(A) (PH1420E)	
	101 dB(A) K=2,3 dB(A) (PHX1600)	
Raven zvočnega tlaka v ušesu upravljavca L_{TPA}	87,0 dB(A) K=3 dB(A) (PH1400E)	
	89,7 dB(A) K=3 dB(A) (PH1420E)	
	93 dB(A) K=3 dB(A) (PHX1600)	
Zajamčena raven zvočnega tlaka L_{WA} (glede na 2000/14/EC)	104 dB(A)	
Vibracije a_n	Nastavljiv sprednji ročaj za prijem	2,1 m/s ² K=1,5 m/s ² (PH1400E)
		3,54 m/s ² K=1,5 m/s ² (PH1420E)
		4,47 m/s ² K=1,5 m/s ² (PHX1600)
	Zadnji ročaj	2,5 m/s ² K=1,5 m/s ² (PH1400E)
		2,64 m/s ² K=1,5 m/s ² (PH1420E)
		1,93 m/s ² K=1,5 m/s ² (PHX1600)

- Zgornji parametri so preskušeni in izmerjeni z nameščeno pogonsko enoto PH1400E/PH1420E/PHX1600.
- Deklarirana skupna vrednost vibracij je bila izmerjena v skladu s standardno preskusno metodo in se lahko uporabi za medsebojno primerjavo različnih orodij.
- Navedena skupna vrednost vibracij se lahko uporabi za predhodne ocene izpostavljenosti.

OPOMBA: Emisije vibracij se lahko med dejansko uporabo električnega orodja razlikujejo od deklarirane vrednosti, pri kateri se orodje uporablja. Z namenom zaščite upravljavca mora uporabnik v dejanskih pogojih uporabe nositi rokavice in zaščito za ušesa.

SEZNAM PAKIRANJA

IME DELA	KOLIČINA
Priključek za višinski obrezovalnik	1
Pokrov verige	1
Ključ z dvojno glavo	1
Priročnik z navodili za uporabo	1

Priporočeni meč in veriga za ta višinski obrezovalnik

IME DELA	ŠTEVILKA MODELA
Meč	AG1000/AG1001
Veriga	AC1000/AC1001

OPIS

SPOZNAJTE SVOJ PRIKLJUČEK ZA VIŠINSKI OBREZOVALNIK (slika A)

1. Pokrovček
2. Mehek rokav
3. Gred višinskega obrezovalnika
4. Ključ z dvojno glavo
5. Nosilec ključa
6. Vstavni vijak
7. Pokrov zobnika verige
8. Drog za podaljšanje (izbirno, NA PRODAJ POSEBEJ)
9. Pokrov pile
10. Veriga
11. Meč r
12. Napenjalni vijak za verigo
13. Pokrov rezervoarja za olje
14. Rezervoar za olje
15. Zobniki za krojenje

SL

SESTAVLJANJE

⚠ OPOZORILO: če so deli poškodovani ali manjkajo, izdelka ne uporabljajte, dokler deli niso zamenjani. Če ta izdelek uporabljate s poškodovanimi ali manjkajočimi deli, se lahko resno poškodujete.

⚠ OPOZORILO: tega izdelka ne poskušajte spreminjati in ne poskušajte izdelovati dodatkov, ki niso primerni za uporabo s tem višinskim obrezovalnikom. Vsako tako spreminjanje je zloraba in lahko privede do tveganj, ta pa do hudih telesnih poškodb.

⚠ OPOZORILO: Pri nameščanju delov vedno odstranite baterijski sklop, da preprečite nenamerni zagon, ki bi lahko povzročil resno telesno poškodbo.

NAMEŠČANJE PRIKLJUČKA ZA VIŠINSKI OBREZOVALNIK NA POGONSKO ENOTO

Ta priključek za višinski obrezovalnik je zasnovan za uporabo s 56-voltno litij-ionsko pogonsko enoto EGO PH1400E/PH1420E/PHX1600.

Glejte razdelek »NAMEŠČANJE PRIKLJUČKA NA POGONSKO ENOTO« v priročniku za navodili pogonske enote PH1400E/PH1420E/PHX1600.

PRIKLJUČEVANJE DROGA ZA PODALJŠANJE MED POGONSKO ENOTO IN PRIKLJUČEK ZA VIŠINSKI OBREZOVALNIK (izbirno)

Drog za podaljšanje poveča razpon obrezovanja. Nameščen mora biti med pogonsko enoto in priključek za višinski obrezovalnik.

Sledite postopku v razdelku »NAMEŠČANJE PRIKLJUČKA ZA VIŠINSKI OBREZOVALNIK NA POGONSKO ENOTO«, če želite namestiti in pričvrstiti drog za podaljšanje med priključek za višinski obrezovalnik in pogonsko enoto (slika C).

⚠ OPOZORILO: če priključek in pogonska enota/drog za podaljšanje nista nameščena v skladu z zgornjimi navodili, lahko pride do hudih poškodb ali celo smrti.

⚠ OPOZORILO: nikoli ne priključujte ali prilagajajte priključkov, če pogonska enota deluje oz. je nameščena baterija. Če ne zaustavite motorja in odstranite baterije, lahko pride do hudih telesnih poškodb.

DELOVANJE

⚠ NEVARNOST: nikoli ne obrezujte v bližini električnih vodov, kablov ali drugih virov napajanja. Če se meč in veriga zagozdita v električni vod ali kabel, **SE NE DOTIKAJTE MEČA, VERIGE ALI ALUMINIJASTEGA**

DROGA! LAHKO SO POD ELEKTRIČNO NAPETOSTJO IN ZELO NEVARNI. Višinski obrezovalnik še naprej držite za izolirani zadnji ročaj ali ga varno položite na tla in stran od sebe. Pred osvoboditvijo meča in verige iz poškodovanega kabla prekinite napajanje obrezovalnika. Stik z mečem, verigo, drugimi prevodnimi deli višinskega obrezovalnika ali električnimi vodi ali kabli pod napetostjo lahko povzroči smrt zaradi električnega udara ali hude poškodbe.

⚠ OPOZORILO: Četudi se dodobra seznanite s tem izdelkom, pri rokovanju z njim ne postanite neprevidni. Pomnite, da je brezskrbni delec sekunde dovolj za resno poškodbo.

⚠ OPOZORILO: Vedno nosite zaščito za oči, ki ima varovanje tudi s strani. Če tega ne storite, vam lahko v oči priletijo predmeti ali pa se lahko zgodijo druge hude poškodbe.

Pred vsako uporabo celoten izdelek preverite glede poškodovanih, manjkajočih ali odvitih delov, kot so vijaki, matice, pokrovčki itd. Dobro privijte vsa zapenjala in pokrovčke ter izdelka ne uporabljajte, dokler manjkajoči ali poškodovani deli ni nameščen.

⚠ OPOZORILO: da preprečite resno telesno poškodbo, pred servisiranjem, čiščenjem, zamenjavo priključkov ali odstranjevanjem materiala iz enote odstranite baterijski sklop iz enote.

APLIKACIJE

Ta izdelek lahko uporabljate za naslednje namene:

- Kleščenje
- Obrezovanje

OPOMBA: orodje se lahko uporablja samo za predpisan namen. Kakršna koli druga uporaba se smatra za nepravilno uporabo.

POLNJENJE REZERVOARJA ZA OLJE Z MAZIVOM ZA MEČ IN VERIGO

⚠ OPOZORILO: ne kadite in ne uporabljajte ognja ali plamenov v bližini olja ali višinskega obrezovalnika. Olje se lahko razlije in povzroči požar.

OPOMBA: ob nakupu v višinskem obrezovalniku ni olja. Izjemno pomembno je, da pred uporabo rezervoar napolnite z oljem za verigo. Življenjska doba verige in zmogljivost rezanja sta odvisni od optimalnega mazanja. Med delovanjem je veriga samodejno namazana z oljem za verigo. Raven olja morate preveriti vsakih 20 minut uporabe in olje po potrebi doliti.

1. Odstranite baterijski sklop iz pogonske enote.
2. Očistite pokrov rezervoarja za olje in območje okoli njega, da preprečite vstop umazanije v rezervoar.
3. Priključek za višinski obrezovalnik položite v navpični položaj in obračajte pokrov rezervoarja za olje v obratni smeri urinega kazalca, da ga odstranite (slika D).
4. Olje za meč in verigo previdno nalivajte do vratu rezervoarja. Pazite, da olja ne polijete izven odprtine. Odvečno olje obrišite in zaprite pokrov rezervoarja za olje.

OPOMBA:

- Ne uporabljajte umazanih, že uporabljenih ali drugih onesaženih olj. To lahko poškoduje meč ali verigo.

PRIPRAVA NA REZANJE (slika B)

Za ustrezno varnostno opremo glejte »Pomembna varnostna navodila« v prejšnjem delu tega priročnika.

- Dvignite konico meča, da preverite morebitno povešanje verige. Veriga je pravilno napeta, ko na spodnji strani meča ni ohlapna in se prilega, vendar jo je mogoče obrniti z roko brez zatikanja. Če je napetost verige potrebno prilagoditi, si za navodila oglejte razdelek »ZAMENJAVA MEČA IN VERIGE« v poglavju »VZDRŽEVANJE« tega priročnika.
- Pred uporabo preverite privitje vstavnega vijaka. Če je odvit, ga varno privijte z obračanjem v smeri urinega kazalca.
- Preverite ostrino rezalnih zob na verigi in se prepričajte, da je veriga dobro podmazana.
- Za najboljši prijem in zaščito nosite nedrsne rokavice. Nikoli ne stojte neposredno pod vejo, ki jo režete. Poskrbite, da stojite varno in stabilno. Bodite pozorni na ovire, kot so drevesni štrclji, korenine in jarki, zaradi katerih bi se lahko spotaknili ali opotekli.
- Poskrbite, da enoto primerno držite, vedno ko motor deluje. Enoto čvrsto držite z obema rokama.
- Za varno in boljše upravljanje si preko rame nadenite ramenski pas. Ramenski pas nastavite v udoben položaj za upravljanje. Pri namestitvi ramenskega pasu na pogonsko glavo upoštevajte navodila v razdelku »NAMESTITEV RAMENKEGA PASU« v uporabniškem priročniku pogonske glave PH1400E/PH1420E/PHX1600.

⚠ OPOZORILO: Ramenski pas je tudi hiter mehanizem za sprostitev v nevarnih situacijah. V nujnih primerih ga nemudoma snemite z rame, ne glede na to, kako je vstavljen. ZAGON/ZAUSTAVITEV ORODJA

Glejte razdelek »ZAGON/ZAUSTAVITEV POGONSKE ENOTE« v priročniku z navodili pogonske enote PH1400E/PH1420E/PHX1600.

OSNOVNI POSTOPEK REZANJA (sliki E in F)

Sledite spodnjim korakom, da preprečite poškodbe lubja dreves ali grmovja. Med rezanjem orodja ne premikajte naprej in nazaj.

1. Prvi rez naj bo plitev (1/4 premera veje) na spodnji strani veje ob glavni veji ali deblu.
2. Drugi rez naj bo z zgornje strani veje navzven proti prvemu rezu. Nadaljujte z rezanjem veje, dokler je ne ločite od drevesa. Pripravite se, da boste zadržali ravnotežje, ko veja odpade.
3. Zadnji rez naj bo ob deblu.

OPOMBA: pri drugih in zadnjih rezih (z zgornje strani veje) naslonite zobnike za krojenje ob vejo, ki jo režete (slika F). S tem boste umirili vejo in si olajšali rezanje med blagim potiskanjem navzdol. Če boste rezali na silo, lahko poškodujete meč, verigo ali motor.

4. Po zaključku rezanja takoj sprostite sprožilec na pogonski enoti.

OPOMBA: zaradi neupoštevanja ustreznih postopkov rezanja se bosta ukrivila meč in veriga in se zagozdila v vejo. V tem primeru:

1. Ustavite motor in odstranite baterijski sklop.
2. Če vejo lahko dosežete s tal, držite obrezovalnik in dvignite vejo. Tako boste sprostili obrezovalnik.
3. Če je obrezovalnik še vedno zagozden, pokličite strokovno pomoč.

KLEŠČENJE IN OBREZOVANJE

Priključek za višinski obrezovalnik je zasnovan za obrezovanje manjših vej do premera 20 cm. Za najboljše rezultate sledite naslednjim previdnostnim ukrepom.

1. Previdno načrtujte rezanje. Bodite pozorni na smer padca veje.

⚠ OPOZORILO: veje lahko padejo v nepričakovanih smereh. Ne stojte neposredno pod vejo, ki jo režete.

2. Najbolj običajen položaj rezanja je z enoto pod kotom 60° ali manj (slika G). Večji kot je kot gredi višinskega obrezovalnika glede na tla, težji je prvi rez (s spodnje strani veje).
3. Dolge veje odstranite v več korakih.
4. Najprej odrežite spodnje veje, da imajo zgornje veje več prostora pri padanju.

5. Delajte počasi in z obema rokama čvrsto držite obrezovalnik. Ves čas stojte varno in stabilno.
6. Ne režite na lestvi, ker je zelo nevarno. To prepustite strokovnjakom.
7. Ne naredite ravnega reza ob glavni veji ali deblu, dokler ne odrežete večino veje in tako zmanjšate težo. Upoštevanje ustreznih postopkov rezanja bo preprečilo luščenje lubja z glavne veje.
8. Višinskega obrezovalnika ne uporabljajte za sekanje ali krojenje.
9. Da preprečite nevarnost električnega udara, bodite pri upravljanju naprave vsaj 15 metrov stran od nadzemnih električnih vodov in opazovalcev (slika G).

VZDRŽEVANJE

⚠ OPOZORILO: pred pregledom, čiščenjem ali popravilom enote zaustavite motor, počakajte, da se zaustavijo vsi premikajoči se deli in odstranite baterijski sklop. Neupoštevanje teh navodil lahko povzroči hude telesne poškodbe ali materialno škodo.

⚠ OPOZORILO: pri servisiranju uporabljajte le identične nadomestne dele. Uporaba drugih delov je tvegana in lahko poškoduje izdelek. Za zagotovitev varnosti in zanesljivosti mora vsa popravila, razen tistih, ki so navedena v navodilih za vzdrževanje, izvesti usposobljen serviser.

SPLOŠNO VZDRŽEVANJE

SL

Pri čiščenju plastičnih delov se izogibajte uporabi topil. Večina vrst plastike se lahko pri uporabi različnih komercialnih topil poškoduje. Za odstranjevanje umazanije, prahu, olja, masti itd. uporabite čiste krpe.

ČIŠČENJE ENOTE

- Po vsaki uporabi odstranite baterijo in z mehko krtačo očistite ostanke z žage in meča. Površino višinskega obrezovalnika obrišite s čisto in vlažno krpo ter nekaj blage čistilne raztopine.
- Odstranite pokrov zobnika verige, nato z mehko krtačo odstranite delce z meča, verige, zobnika in pokrova zobnika verige.
- Pri čiščenju verige vedno očistite delce lesa, žagovino in umazanijo iz utora meča.

OPOMBA: za čiščenje plastičnega dela ročaja ne uporabljajte močnih čistilnih sredstev. Poškodujejo ga lahko določena aromatična olja, kot sta olje bora in limone.

ZAMENJAVA MEČA IN VERIGE

⚠ OPOZORILO: Medtem ko motor teče, se ne dotikajte ali prilagajajte verige. Veriga je zelo ostra; Pri vzdrževanju verige vedno nosite zaščitne rokavice.

OPOMBA: pri ponovnem nameščanju meča ali verige vedno uporabite določeno kombinacijo meča in verige, ki je navedena v razdelku »Priporočeni meč in veriga za ta višinski obrezovalnik«.

Odstranjevanje obrabljenega meča in verige

1. Odstranite baterijo, počakajte, da se višinski obrezovalnik ohladi in privijte pokrov rezervoarja za olje.
2. Prikluček za višinski obrezovalnik položite na stran s pokrovom zobnika verige obrnjenim navzgor.
3. Nosite rokavice. S priloženim ključem z dvojno glavo odvijte vstavni vijak ter odstranite vijak in pokrov zobnika verige. Pokrov zobnika verige očistite s suho krpo in shranite za ponovno montažo (slika H).
4. Meč in verigo odstranite z namestitvene površine. Izrabljeno verigo odstranite z meča.

OPOMBA: če je meč in verigo težko odstraniti z namestitvene površine, položite višinski obrezovalnik v pokončni položaj. Z eno roko držite meč, z drugo pa napenjalni vijak za verigo odvijte v nasprotni smeri urinega kazalca (slika I) in nato odstranite meč z verigo.

OPOMBA: Ob tem je dobro, da preverite zobnik pogona za pretirano obrabo ali poškodbe.

Nameščanje novega meča in verige

1. Novo verigo v obliki zanke položite na ravno površino in poravnajte morebitne zgibe (slika J).
2. Povezave pogona verige namestite v utor meča. Verigo namestite tako, da jo na zadnji strani meča oblikujete v zanko (slika K).

Slika K: za opis delov glejte spodaj:

K-1	Povezave pogona verige
K-2	Utor meča

3. Verigo držite v položaju na meču in zanko namestite okoli zobnika višinskega obrezovalnika.

OPOMBA: v verigo so vgravidirane majhne smerne puščice. Še ena smerna puščica je vtišnjena tudi v ohišje orodja (slika L). Pri nameščanju verige na zobnik poskrbite, da bo smer puščic na verigi SKLADNA s smerjo puščice na ohišju orodja. Če so obrnjene v nasprotni strani, obrnite verigo in sklop meča (slika M).

Slika L: za opis delov glejte spodaj:

L-1	Zobnik
L-2	Sponka za uravnavanje napetosti
L-3	Izbokline za poravnavo
L-4	Napenjalni vijak za verigo
L-5	Reža meča

4. Meč položite na namestitveno površino, tako da režo meča potisnite preko izboklin za poravnavo, dokler sponka za uravnavanje napetosti ni vstavljena v spodnjo luknjo na zadnjem delu meča (slika L).

OPOMBA: če je sponko za uravnavanje napetosti težko vstaviti v luknjo, ustrezno privijte napenjalni vijak za verigo, dokler se sponka za uravnavanje napetosti ne nahaja natančno nad luknjo.

5. Zamenjajte pokrov zobnika verige in vstavni vijak. Rahlo ju privijte.

6. Odstranite ohlapnost verige z obračanjem napenjalnega vijaka za verigo v smeri urinega kazalca, dokler se veriga ne prilega meču in so povezave pogona v utoru meča ter nato dvignite konico meča in preverite napetost. Sprostite konico meča in napenjalni vijak za verigo obrnite za en obrat v smeri urinega kazalca. Postopek ponavljajte, dokler povešanje ne izgine (slika N).

7. Pridržite konico meča in dobro privijte vstavni vijak pokrova zobnika verige.

OPOMBA: za podaljšanje življenjske dobe meča, meč občasno zasučite.

OPOMBA: če je veriga pretesna, se ne bo obračala. Rahlo odvijte vstavni vijak pokrova zobnika verige in napenjalni vijak za verigo obrnite za 1/4 obrata v nasprotni smeri urinega kazalca. Dvignite konico meča in znova dobro privijte vstavni vijak pokrova zobnika verige. Zagotovite, da se bo veriga obračala brez ustavljanja.

PRILAGAJANJE NAPETOSTI VERIGE

⚠ SVARILO: pred uporabo mora biti veriga ustrezno napeta.

1. Ustavite motor in odstranite baterijski sklop preden prilagodite napetost verige.
2. Vstavni vijak odvijte, dokler ne bo privit tako, kot če bi ga privili s prsti.
3. Napenjalni vijak za verigo obrnite v smeri urinega kazalca, da napnete verigo. Dodatne informacije so na voljo v razdelku »ZAMENJAVA MEČA IN VERIGE«.

- Hladna veriga je pravilno napeta, ko na spodnji strani meča ni ohlapna in se prilega, vendar jo je mogoče obrniti z roko brez zatikanja. Verigo je treba ponovno napeti, kadar ploskve na povezavah pogona niso v utoru meča (slika O).
- Med normalnim delovanjem žage bo temperatura žage narasla. Povezave pogona pravilno napete tople verige bodo iz utora meča gledale približno 1,3 mm (slika P).

OPOMBA: nove verige se rade raztegnejo, zato napetost verige redno preverjajte in jo po potrebi prilagodite.

OPOMBA: če verigo napnete, ko je topla, bo morda prekratka, ko se ohladi. Pred naslednjo uporabo preverite hladno napetost.

MAZANJE ZOBNIKOV

Zobnike v ohišju je potrebno redno mazati z mazivom za zobnike. Raven maziva preverite približno vsakih 50 ur delovanja, tako da odstranite tesnilni vijak pri strani ohišja.

Če pri strani zobnikov ne vidite maziva, sledite spodnjim korakom in ohišje napolnite z mazivom do 3/4 prostornine.

Ohišja z zobniki ne napolnite povsem.

1. Prikluček za višinski obrezovalnik položite na stran s tesnilnim vijakom obrnjenim navzgor (slika Q).
2. S priloženim ključem z dvojno glavo odvijte vbrizgalni vijak in ga odstranite.
3. Z brizgalko (ni priložena) vbrizgajte nekaj maziva v luknjo vijaka. Ne napolnite več kot 3/4 prostornine ohišja.
4. Privijte tesnilni vijak.

Mazanje zobnika v konici meča

Meč ima na konici zobnik. Ta mora biti tedensko namazan z oljem za verigo, ki ga z brizgalko (ni priložena) vbrizgate v luknjo za mazanje, da podaljšate življenjsko dobo meča (slika R). Meč obrnite in preverite, da v luknjah za mazanje in utoru verige ni nečistoč.

Slika R: za opis delov glejte spodaj:

R-1	Luknja za mazanje
R-2	Zobnik v konici meča

TRANSPORT IN SKLADIŠČENJE

1. Priklučka za višinski obrezovalnik ne prenašajte ali shranjujte, kadar deluje. Pred skladiščenjem ali transportom vedno odstranite baterijski sklop.
2. Pred skladiščenjem ali transportom priklučka za višinski obrezovalnik vedno namestite pokrov na meč in verigo. Bodite previdni, da se izognete ostrim zobem verige.

SL

3. Pred skladiščenjem priključek za višinski obrezovalnik temeljito očistite. Priključek za višinski obrezovalnik shranite v zaprtem prostoru, ki je zaklenjen in/ali nedostopen otrokom. Poskrbite, ne bo v bližini korozivnih sredstev, kot so vrtno kemikalije in soli za topljenje ledu.
4. Če priključek za višinski obrezovalnik ni nameščen na pogonsko enoto in je shranjen ločeno, namestite pokrov na gred priključka, da umazanija ne pride v spojnik.

Varovanje okolja



Električne opreme, rabljene baterije in polnilnika ne odvrzite med gospodinjne odpadke. Izdelek odnesite v pooblaščen obrat za recikliranje in ga zavrzite ločeno. Električne stroje je treba odnesti na obrat za recikliranje in jih reciklirati na okolju prijazen način.

ODPRAVLJANJE TEŽAV

TEŽAVA	VZROK	REŠITEV
Motor ne teče	<ul style="list-style-type: none"> ■ Baterijski sklop ni pritrjen na višinski obrezovalnik. ■ Med žago in baterijo ni električnega stika. ■ Baterijski sklop je izpraznjen. ■ Gumb za odklepanje ni sproščen pred pritiskom sprožilca stikala. ■ Baterijski sklop ali pogonska enota je prevroča. ■ Veriga je zataktnjena v lesu. ■ Delci v meču. ■ Delci v pokrovu zobnika verige. 	<ul style="list-style-type: none"> ■ Baterijski sklop pritržite na višinski obrezovalnik. ■ Odstranite baterijo, preverite kontakte in ponovno namestite baterijski sklop. ■ Napolnite baterijski sklop. ■ Vzvod za odklepanje pritisnite navzdol in ga pridržite, nato pa pritisnite sprožilec, da vključite višinski obrezovalnik. ■ Počakajte, da se baterijski sklop ali pogonska enota ohladi do temperature pod 67 °C. ■ Sprostite sprožilec, izvlecite verigo in meč iz lesa, nato višinski obrezovalnik ponovno vključite. ■ Verigo pritisnite ob les ter višinski obrezovalnik premikajte naprej in nazaj, da odstranite delce. ■ Odstranite baterijski sklop, nato odstranite pokrov zobnika verige in očistite delce.
Motor teče, vendar se veriga ne vrti	<ul style="list-style-type: none"> ■ Veriga ne aktivira pogonskega zobnika. 	<ul style="list-style-type: none"> ■ Odstranite baterijski sklop in znova namestite verigo. Prepričajte se, da so pogonske povezave na verigi popolnoma nameščene na zobniku.
Višinski obrezovalnik ne reže pravilno.	<ul style="list-style-type: none"> ■ Nezadostna napetost verige. ■ Topa veriga. ■ Veriga je nameščena v nasprotni smeri. ■ Obrabljena veriga. ■ Suha ali preveč raztegnjena veriga. ■ Veriga ni v utoru meča. 	<ul style="list-style-type: none"> ■ Odstranite baterijski sklop in prilagodite napetost verige v skladu z razdelkom »PRILAGAJANJE NAPETOSTI VERIGE«. ■ Usposobljen serviser naj nabrusi rezila verige. ■ Odstranite baterijski sklop in znova namestite verigo v skladu z razdelkom »ZAMENJAVA MEČA IN VERIGE«. ■ Odstranite baterijski sklop in zamenjajte verigo v skladu z razdelkom »ZAMENJAVA MEČA IN VERIGE«. ■ Preverite nivo olja. Če je treba napolnite rezervoar za olje. ■ Odstranite baterijski sklop in znova namestite verigo v skladu z razdelkom »ZAMENJAVA MEČA IN VERIGE«.
Ob delovanju sta meč in veriga vroča, prisoten je dim	<ul style="list-style-type: none"> ■ Preverite napetost verige za morebitno preveliko napetost. ■ Rezervoar za olje je prazen. ■ Delci v utoru meča. 	<ul style="list-style-type: none"> ■ Odstranite baterijski sklop in prilagodite napetost verige v skladu z razdelkom »PRILAGAJANJE NAPETOSTI VERIGE«. ■ Polnjenje maziva za meč in verigo. ■ Iz utora očistite delce.

SL

GARANCIJA

GARANCIJSKA POLITIKA DRUŽBE EGO

Za popolne pogoje garancijske politike družbe EGO obiščite spletno stran egopowerplus.eu.

PERSKAITYKITE VISĄ INSTRUKCIJĄ!



PERSKAITYKITE NAUDOJIMO INSTRUKCIJĄ

⚠️ ĮSPĖJIMAS. Norint užtikrinti saugų ir patikimą gaminio naudojimą, visus remonto ir keitimo darbus turi atlikti kvalifikuotas techninės priežiūros specialistas.

SAUGOS SIMBOLIAI

Šių simbolių paskirtis – atkreipti dėmesį į galimus pavojus. Gerai susipažinkite su saugos simboliais bei jų paaiškinimais ir juos įsidėmėkite. Simbolių įspėjimai patys savaime negali apsaugoti nuo pavojų. Jais žymimi nurodymai ir įspėjimai neatstoja tinkamų nelaimingų atsitikimų prevencijos priemonių.

⚠️ ĮSPĖJIMAS. Prieš pradėdami naudoti šį gaminį, perskaitykite visus šioje naudojimo instrukcijoje pateiktus saugos nurodymus, taip pat susipažinkite su visais saugos įspėjamaisiais simboliais, tokiais kaip **PAVOJUS**, **ĮSPĖJIMAS** ir **PERSPĖJIMAS**, ir įsitikinkite, ar juos supratote. Nesilaikant visų toliau išdėstytų nurodymų, galima patirti elektros smūgį, sukelti gaisrą ir (arba) sunkiai susižaloti.

SIMBOLIO REIKŠMĖ

SAUGOS ĮSPĖJAMASIS SIMBOLIS: nurodo **PAVOJŲ**, **ĮSPĖJIMĄ** arba **PERSPĖJIMĄ**. Gali būti panaudotas su kitais simboliais arba piktogramomis.



⚠️ ĮSPĖJIMAS. Naudojant bet kokius elektrinius įrankius, į akis gali būti išsviesta svetimkūnių, kurie jas gali sunkiai sužaloti. Prieš pradėdami naudoti elektrinį įrankį, visada užsidėkite apsauginius akinius arba apsauginius akinius su šonine apsauga ir, jei reikia, visą veidą dengiantį skydelį. Rekomenduojame naudoti platų matymo lauką užtikrinančią apsauginę kaukę ant akinių arba standartinius apsauginius akinius su šonine apsauga.

SAUGOS NURODYMAI

Šiame puslapyje pavaizduoti ir aprašyti saugos simboliai, kurių gali būti ant šio gaminio. Prieš bandydami surinkti ir naudoti įrenginį, perskaitykite visus ant jo pateiktus nurodymus, įsitikinkite, ar juos supratote, ir jais vadovaukitės.

	Saugos įspėjimas	Nurodo galimą pavojų susižaloti.
	Perskaitykite naudojimo instrukciją	Norėdamas sumažinti susižalojimo pavojų, naudotojas privalo perskaityti naudojimo instrukciją.
	Užsidėkite apsauginius akinius	Naudodami šį gaminį, visada užsidėkite apsauginius akinius arba apsauginius akinius su šonine apsauga ir visą veidą dengiantį skydelį.
	Užsidėkite apsaugines ausines	Dėl aukštinio pjūklo keliamo triukšmo gali būti pažeista klausa. Būtinai naudokite klausos organų apsaugą (ausų kamštelius arba apsaugines ausines).
	Užsidėkite galvos apsaugos priemonę	Galvai apsaugoti užsidėkite patvirtintą apsauginį šalną.
	Mūvėkite apsaugines pirštines	Kai dirbate su grandininio pjūklo arba tvarkote grandinę, apsaugokite rankas pirštinėmis. Tvirtos neslidžios pirštinės leidžia geriau suimti ir apsaugo rankas.
	Avėkite apsauginę avalynę	Dirbdami šia įranga avėkite neslidžią apsauginę avalynę.
	Laikykitės pakankamu atstumu nuo elektros linijų	Kad negautumėte elektros smūgio, nedirbkite arčiau nei 15 m nuo elektros oro linijų. Palietę elektros liniją arba dirbdami šalia jos galite gauti elektros smūgį ir susižeisti arba žūti.

LT

	CE	Šis gaminys atitinka taikomas EB direktyvas.
	UKCA	Šis gaminys atitinka jam taikomus JK reglamentus.
	WEEE	Elektros prietaisų atliekas draudžiama utilizuoti kartu su buitinėmis atliekomis. Perduoti įgaliotam perdirbėjui.
	Triukšmas	Garantuojamas garso galios lygis. Triukšmo sklaida į aplinką atitinka Europos Bendrijos direktyvą.
V	Voltas	Įtampa
mm	Milimetras	Ilgis arba dydis
cm	Centimetras	Ilgis arba dydis
kg	Kilogramas	Svoris
n ₀	Sūčiai be apkrovos	Sukimosi greitis, kai nėra apkrovos
... /min	Per minutę	Apsisukimai per minutę
	Nuolatinė elektros srovė	Srovės tipas arba charakteristika

- Nedirbkite su įrenginiu sprogoje aplinkoje, pvz., ten, kur yra degiųjų skysčių, dujų arba dulkių. Įrenginys kibirkščiuoja, o kibirkštys gali uždegti dulkes arba garus.
- Dirbdami su elektriniu įrenginiu, neieškite artintis vaikams ir pašaliniais asmenims. Dėl dėmesio blaškymo galite nesuvaldyti įrenginio.

ELEKTROS SAUGA

- Elektrinio įrenginio kištukas turi tikti elektros lizdui. Niekada jokiais būdais kištuko neperdarykite. Su įžemintais elektriniais įrenginiais nenaudokite jokių kištuko adapterių. Originalūs kištukai, tiksliai tinkantys elektros tinklo lizdui, sumažina elektros smūgio pavojų.
- Nesilieskite prie įžemintų paviršių, pavyzdžiui, vamzdžių, radiatorių, viryklių ir šaldytuvų. Jei įsūį kūnas bus įžemintas, padidės elektros smūgio pavojus.
- Nenaudokite įrenginio lyjant ar drėgmės sąlygomis. Į įrenginį patekęs vanduo gali padidinti elektros smūgio arba gedimo pavojų, dėl kurio galite susižaloti.
- Atsargiai elkitės su maitinimo laidu. Niekada nenaudokite laido nešimui, traukimui arba įkroviklio atjungimui nuo maitinimo tinklo. Saugokite laidą nuo kaitros šaltinių, alyvos, aštrių briaunų ir judančių dalių. Pažeidus arba supainiojus laidus išauga pavojus patirti elektros smūgį.
- Kai su elektriniu įrenginiu dirbate lauke, naudokite laukui skirtą laido ilgintuvą. Naudojant laukui skirtą maitinimo laidą, sumažėja pavojus patirti elektros smūgį.
- Jei nėra galimybės išvengti elektrinio įrenginio naudojimo drėgnoje vietoje, naudokite maitinimo šaltinį, apsaugotą nuotėkio rele. Nuotėkio relė sumažina pavojų patirti elektros smūgį.

LT

BENDRIEJI ĮRENGINIO SAUGOS ĮSPĖJIMAI

▲ ĮSPĖJIMAS: Perskaitykite ir peržiūrėkite visus su šiuo įrenginiu pateiktus saugos nurodymus, instrukcijas, paveikslėlius ir specifikacijas. Nesilaikant visų toliau išdėstytų nurodymų galima patirti elektros smūgį, sukelti gaisrą ir (ar) sunkiai susižaloti.

Išsaugokite visas instrukcijas su įspėjimais, nes jų gali prireikti ateityje.

Įspėjimuose vartojamu terminu „įrenginys“ vadinamas iš elektros lizdo maitinamas (laidinis) arba akumulatorinis įrenginys.

SAUGA DARBO ZONOJE

- Darbo vieta turi būti švari ir gerai apšviesta. Jei darbo vieta netvarkinga ar blogai apšviesta, gali įvykti nelaimingas atsitikimas.

ASMENINĖ SAUGA

- Naudodami įrenginį būkite budrus, stebėkite, ką darote, ir vadovaukitės sveika nuovoka. Nedirbkite su įrenginiu, jei esate pavargę arba vartojote narkotikus, alkoholį ar medikamentus. Neatidumo akimirka dirbant su įrenginiais gali lemti sunkią traumą.
- Naudokite asmeninės apsaugos priemones. Visada būkite su apsauginiais akiniais. Atitinkamomis sąlygomis naudojamos apsaugos priemonės, pvz., respiratorius, neslidūs apsauginiai batai, šalmas arba ausinės, sumažina pavojų susižaloti.
- Apsisaugokite nuo atsitiktinio įjungimo. Prieš jungdami įrenginį prie maitinimo šaltinio ir (ar) sudėtinės baterijos, prieš įrenginį keldami arba nešdami įsitinkinkite, kad jungiklis yra išjungimo padėtyje. Nešant elektrinius įrenginius uždegtus pirštą

ant jungiklio arba netyčia įjungiant įrenginį su įjungtu jungikliu, gali įvykti nelaimingas atsitikimas.

- **Prieš įjungdami įrenginį patraukite į šalį visus reguliavimo raktus ir veržliarakčius.** Įrenginio sukamojoje dalyje likus raktui ar veržliarakčiui galima susižaloti.
- **Nesistenkite pasiekti pernelyg toli. Visada stovėkite tvirtai ir išlaikykite pusiausvyrą.** Taip geriau suvaldysite įrenginį netikėtose situacijose.
- **Dėvėkite tinkamus drabužius. Nedėvėkite laisvų drabužių ir nenešiotkite laisvai kabančių papuošalų. Saugokite savo plaukus ir drabužius nuo judančių dalių.** Laisvus drabužius, papuošalus ar ilgus plaukus gali įtraukti judančios dalys.
- **Jei yra įtaisai, skirti dulkių išsiurbimo ir surinkimo įtaisams prijungti, tinkamai juos prijunkite ir naudokite.** Naudojant dulkių surinkimo įrenginius, gali sumažėti su dulkėmis susijusių pavojų.
- **Net ir dažnai naudodami įrenginius, pernelyg savimi nepasitikėkite ir nepraraskite budrumo, laikykitės saugaus įrenginio naudojimo taisyklių.** Užtenka akimirkos išsiblaškyimo, kad dėl neatsargaus veiksmo sunkiai susižalotumėte.

ĮRENGINIO NAUDOJIMAS IR PRIEŽIŪRA

- **Įrenginio pernelyg nespauskite. Naudokite jūsų darbui tinkamą įrenginį.** Veikdamas numatytuoju greičiu, tinkamas įrenginys darbą atlieka veiksmingiau ir saugiau.
- **Nenaudokite įrenginio, jeigu jo negalima įjungti ar išjungti jungikliu.** Įrenginys, kurio jungiklis neveikia, yra pavojingas ir jį būtina sutaisyti.
- **Prieš reguliuodami įrenginį, keisdami jo priedus arba padėdami jį į laikymo vietą, atjunkite kištuką nuo maitinimo šaltinio ir (ar) išimkite sudėtinę bateriją.** Tokia saugumo priemonė apsaugos jus nuo netyčinio įrenginio įjungimo.
- **Nenaudojamą įrenginį laikykite vaikams neprieinamoje vietoje ir neleiskite įrenginio naudoti asmenims, kurie nėra susipažinę su jo naudojimu ar šiomis instrukcijomis.** Neapmokytų žmonių naudojami įrenginiai kelia pavojų.
- **Vykdykite įrenginio ir priedų techninę priežiūrą.** Patikrinkite, ar judančios dalys suderintos ir nestranga, ar nėra lūžusių dalių, ar nėra kitų sąlygų, galinčių turėti įtakos įrenginio veikimui. Jei įrenginys pažeistas, prieš naudodami jį sutaisykite. Dauguma nelaimingų atsitikimų įvyksta dėl prastai prižiūrimų įrenginių.

- **Pjovimo įrenginiai turi būti aštrūs ir švarūs.** Tinkamai prižiūrimi pjovimo įrenginiai su aštriais peiliais rečiau stringa ir lengviau valdomi.
- **Įrenginį, priedus, antgalius ir kitas dalis naudokite pagal šią instrukciją, atsižvelgdami į darbo sąlygas ir atliekamą darbą.** Naudojant įrenginį ne pagal paskirtį gali susidaryti pavojingos aplinkybės.
- **Rankenos ir sugriebimo paviršiai turi būti sausi, švarūs ir neištepti alyva ar tepalu.** Dėl slidžių rankenų ir laikymo paviršių įrenginį sunku saugiai valdyti ir jis gali išsprūsti netikėtomis aplinkybėmis.

AKUMULIATORINIO ĮRENGINIO NAUDOJIMAS IR PRIEŽIŪRA

- **Kraukite naudodami tik gamintojo nurodytą įkroviklį.** Įkroviklis, tinkamas vieno tipo sudėtinėi baterijai, gali kelti gaisro pavojų, jei naudojamas su kito tipo sudėtinė baterija.
- **Įrenginius naudokite tik su jiems skirtomis sudėtinėmis baterijomis.** Naudojant kitokias sudėtines baterijas gali kilti sužalojimų ir gaisro pavojus.
- **Nenaudojama sudėtinė baterija turi būti laikoma atokiau nuo metalinių daiktų, tokių kaip sąvaržėlės, monetos, raktai, vinys, varžtai ar kiti smulkūs metaliniai daiktai, galintys sujungti abu baterijos gnybtus.** Įvykus trumpajam jungimui tarp baterijos gnybtų galima nusideginti ar gali kilti gaisras.
- **Dėl netinkamų sąlygų iš baterijos gali ištekėti skystis – nelieskite jo. Skystiui atsitiktinai patekus ant odos, nedelsiant nuplaukite vandeniu.** Jeigu skysčio pateko į akis, kreipkitės ir į gydytojus. Iš baterijos ištekėjęs skystis gali dirginti arba nudeginti.
- **Nenaudokite pažeistos ar modifikuotos baterijos ar įrenginio.** Pažeistos ar modifikuotos baterijos gali kelti gaisro, sprogimo ar sužalojimo pavojų.
- **Sudėtinės baterijos ar įrenginio negalima deginti ar kaitinti.** Bateriją deginant ar įkaitinus virš 130 °C ji gali sprogti.
- **Laikykitės įrenginio ar sudėtinės baterijos įkrovimo instrukcijų ir juos kraukite nurodytame temperatūrų diapazone.** Priešingu atveju galite sugadinti bateriją ar net sukelti gaisrą.

SVARBŪS SAUGOS NURODYMAI

⚠ ĮSPĖJIMAS. Naudodami elektrinius sodo prietaisus būtina imkitės svarbiausių atsargumo priemonių, kad sumažintumėte gaisro, elektros smūgio ir susižalojimo pavojų, įskaitant:

ATIDŽIAI PERSKAITYKITE PRIEŠ NAUDODAMI

PASIDĖKITE, KAD PRIREIKUS GALĖTUMĖTE PASIŽIURĖTI

⚠️ PAVOJUS! Nedirbkite arti elektros linijų. Palietus elektros oro linijas prietaisas neapsaugo nuo elektros smūgio. Išsiaiškinkite, kokie saugūs atstumai nuo elektros oro linijų nurodyti vietos reikalavimuose, ir prieš naudodami įrankį pasirūpinkite, kad darbo vieta būtų saugi.

ĮSPĖJIMAI DĖL AUKŠTUMINIO PJŪKLO SAUGOS

- **Visas kūno dalis laikykite atokiau veikiančio aukštuminio pjūklo. Prieš įjungdami aukštuminį pjūklą įsitikinkite, kad jis nieko neliečia.** Neatidumo akimirka dirbant su aukštuminiu pjūklu gali lemti aplinkybes, kuriomis grandinė įtraukia drabužį arba kūno dalį.
- **Saugokitės, kad atsitiktinai nepaliestumėte nejudančios pjūklo grandinės arba pjovimo juostos bėgelių.** Jie gali būti labai aštrūs. Kai dirbate su aukštuminiu pjūklu, tvarkote pjūklo grandinę arba pjovimo juosta, būtinai mūvėkite pirštines ir vilkėkite ilgas kelnes arba kojų apsaugas.
- **Aukštuminį pjūklą visada laikykite vieną ranką uždėję ant galinės rankenos, o kita – ant priekinės rankenos.** Laikant viena ranka, gali būti sunkiai sužalotas operatorius, pagalbinkai ir (arba) pašaliniai asmenys.
- **Elektrinį įrankį laikykite tik už izoliuoto, laikymui skirto paviršiaus, nes pjūklo grandinė gali įpjauti paslėptą elektros laidą.** Pjūklo grandinei pažeidus laidą, kuriuo teka elektros srovė, neizoliuotose metalinėse elektrinio įrankio dalyse taip pat gali atsirasti srovė, dėl kurios naudotojas gali patirti elektros smūgį.
- **Uždėkite apsauginius akinius ir ausines. Taip pat rekomenduojama naudoti galvos, rankų, kojų ir pėdų apsaugos priemones.** Tinkami apsauginiai drabužiai sumažina pavojų susižaloti dėl skriejančių nuolaužų arba atsitiktinai palietus pjūklo grandinę.
- **Nenaudokite aukštuminio pjūklo įlipę į medį.** Naudojant aukštuminį pjūklą įlipus į medį, galima susižaloti.
- **Būtinai tvirtai stovėkite ir aukštuminiu pjūklu dirbkite tik tada, kai stovite ant stabilaus, tvirto ir lygaus paviršiaus.** Stovint ant slidaus arba nestabilaus paviršiaus, pvz., kopėčių, galima prarasti pusiausvyrą arba nesuvaldyti aukštuminio pjūklo.
- **Aukštuminiu pjūklu nedirbkite, jei jis sugadintas, netinkamai sureguliuotas, ne visiškai arba nesaugiai surinktas.** Patikrinkite, ar atleidus gaiduką pjūklo grandinė sustoja.
- **Prieš įjudami patikrinkite, ar ruošinyje nėra vinių, laido arba kitų pašalinių elementų.**
- **Pjudami šaką būkite atsargūs, nes ji gali atšokti atgal.** Kai pašalinamas medienos plaušus veikiantis įtempimas, įtempta šaka gali atšokti ir atsitrenkti į operatorių ir (arba) išmušti aukštuminį pjūklą iš rankų.
- **Būkite itin atsargūs, kai pjaunate krūmus ir medelius.** Laibas stiebas gali įstrigti pjūklo grandinėje ir būti blokštas į jus arba sutrikdyti jūsų pusiausvyrą.
- **Pernelyg energingai arba netinkamai pjaunant, netinkamai naudojant aukštuminį pjūklą gali pirma laiko susidėvėti pjovimo juosta, grandinė ir (arba) žvaigždutė, taip pat gali trūkti grandinė arba lūžti pjovimo juosta, įvykti atatranka, gali būti išsviesta grandinė arba medžiaga.**
- **Niekada nenaudokite pjovimo juostos kaip sveto.** Įlenkus pjovimo juosta, gali pirma laiko susidėvėti pjovimo juosta, grandinė ir (arba) žvaigždutė, taip pat gali trūkti grandinė arba lūžti pjovimo juosta, įvykti atatranka, gali būti išsviesta grandinė arba medžiaga.
- **Nešamą aukštuminį pjūklą abiem rankomis laikykite už rankenų, pjūklas turi būti išjungtas. Kai transportuojate aukštuminį pjūklą arba paliekatę jį laikymo vietoje, būtinai uždėkite pjovimo juostos gaubtą.** Tinkamai naudojant aukštuminį pjūklą sumažėja pavojus atsitiktinai paliesti judančią pjūklo grandinę.
- **Kai asmenys juda, nebandykite išimti nupjautų šakelių arba jas laikyti pjovimo metu. Kai šalinatę įstrigusias šakeles, įsitikinkite, kad jungiklis yra išjungtas.** Išjungus jungiklį pjūklo grandinė tebejudą. Neatidžiai dirbdami su aukštuminiu genėjimo pjūklu galite sunkiai susižaloti.
- **Laikykites nurodymų dėl tepimo, grandinės įtempimo ir priedų keitimo.** Netinkamai įtempta ar sutepta grandinė gali trūkti arba padidinti tikimybę, kad įvyks atatranka. Kad įrankis geriausiai veiktų ir sumažėtų pavojus susižeisti, pasirūpinkite, kad asmenys būtų aštrūs ir švarūs.
- **Pasirūpinkite, kad rankenos būtų sausos, švarios ir nesuteptos alyva arba tepalu.** Tepalu ar alyva suteptos rankenos yra slidžios, todėl galite nesuvaldyti įrankio.
- **Pjunkite tik medieną. Nenaudokite aukštuminio pjūklo ne pagal paskirtį. Pavyzdžiui, aukštuminiu pjūklu nepjunkite plastiko, mūro arba statybinių medžiagų, pagamintų ne iš medienos.** Naudojant aukštuminį pjūklą ne pagal paskirtį, gali susidaryti pavojinga situacija.
- **Aukštuminiu pjūklu nedirbkite prastu oru, ypač esant žaibo pavojui.** Laikantis šios taisyklės sumažėja žaibo smūgio pavojus.
- **Prieš palikdami įrankį išjunkite variklį ir išimkite akumuliatorių.**

- **Nenaudojamus prietaisus laikykite patalpoje.** Nenaudojamus prietaisus laikykite išėmę akumuliatorių, patalpoje, sausoje ir aukštoje arba užrakintoje vietoje, kurios nepasiektų vaikai.
- **Tikrinkite pažeistas dalis.** Prieš toliau naudodami gaminį atidžiai patikrinkite pažeistas apsaugas arba kitas dalis ir nustatykite, jos veiks tinkamai ir atliks savo paskirtį. Patikrinkite, ar judamos dalys suderintos, judamos dalys pritvirtintos, ar nėra dalių, jungčių pažeidimų, be to, ar nėra kitų sąlygų, kurios gali turėti įtakos jos veikimui. Pažeistos apsaugos priemonės ar kitos dalys turėtų būti tinkamai suremontuotos arba pakeistos įgaliotame techninės priežiūros centre, jei šiame vadove nenurodyta kitaip.

PAPILDOMI ĮSPĖJIMAI

- Akumuliatorių bloko nekraukite lietuje arba esant drėgnoms sąlygoms.
- Naudokite tik su A pavaisle nurodytomis sudėtinėmis baterijomis ir įkrovikliais.
- Prieš atiduodant įrenginį į metalo laužą, būtina išimti akumuliatorių.
- Akumuliatorių reikia išmesti saugiai.
- Nemeskite akumulatoriaus į ugnį. Elementai gali sprogti. Susipažinkite su vietoje galiojančiais teisės aktais, kuriuose gali būti pateikti specialūs šalinimo nurodymai.
- **Draudžiama atidaryti arba gadinti bateriją.** Išbėgęs elektrolitas sukelia koroziją ir gali pakenkti akims ar odai. Jis gali būti toksiškas prarijus.

LT

DĖMESIO! Elektrolitas yra atskiesta sieros rūgštis, kuri pavojinga odai ir akims. Ji laidi elektrai ir esdinanti.

- **Siekdami išvengti trumpojo jungimo atsargiai elkitės su akumulatoriais: venkite tokių laidininkų, kaip žiedai, apyrankės ir raktai.** Baterija arba laidininkas gali įkaisti ir sukelti nudegimus.
- **Baterijų nereikia įjungti į elektros lizdą; jos visada yra darbinės būsenos.** Net įrankiui neveikiant neužmirškite apie jo keliamus pavojus. Atlikdami remonto arba techninės priežiūros darbus, būkite atidūs.
- **Prieš atlikdami techninės priežiūros darbus, valydami arba šalindami medžiagas iš įrankio, išimkite akumuliatorių.**
- **Atsarginės dalys.** Atlikdami techninės priežiūros darbus naudokite tik originalias „EGO“ atsargines dalis. Bet kokio kito priedo arba prietaiso naudojimas kelia sužalojimo riziką.
- **Neplaukite žoliapjovės vandens žarna. Saugokite, kad vandens nepatektų ant variklio ir elektros jungčių.**

- **Susidarius šioje instrukcijoje neaprašytai situacijai, būkite atsargūs ir vadovaukitės sveika nuovoka.** Pagalbos kreipkitės į EGO techninės priežiūros centrą.
- **Išsaugokite šias instrukcijas.** Dažnai jas pavartykite ir naudokitės jomis mokydami kitus asmenis, kurie gali naudoti šį įrankį. Skolindami šį prietaisą kam nors kitam, taip pat paskolinkite ir šias instrukcijas, kad būtų išvengta netinkamo produkto naudojimo arba galimo susižeidimo.

IŠSAUGOKITE ŠIĄ INSTRUKCIJĄ

PASTABA. PAPILDOMAS SAUGOS TAISYKLES ŽR. ELEKTRINĖS GALVUTĖS NAUDOJIMO INSTRUKCIJOJE.

SPECIFIKACIJA

Pjovimo juostos ilgis	250 mm
Grandinės žingsnis	9,5 mm
Pjovimo gylio ribotuvas	1,1 mm
Pjūklo grandinės tipas	AC1000/AC1001
Pjovimo juostos tipas	AG1000/AG1001
Grandinės alyvos bakelio talpa	220 ml
Darbinė temperatūra	Nuo -15 °C iki 40 °C
Laikymo temperatūra	Nuo -20 °C iki 70 °C
Svoris (su grandinės dėklu)	1,89 kg
Išmatuotas garso galios lygis L_{VA}	101,4 dB(A) K=2,36 dB(A) (PH1400E)
	103,6 dB(A) K=0,67 dB(A) (PH1420E)
	101 dB(A) K=2,3 dB(A) (PHX1600)
Garso slėgio lygis ties operatoriaus ausimi L_{PA}	87,0 dB(A) K=3 dB(A) (PH1400E)
	89,7 dB(A) K=3 dB(A) (PH1420E)
	93 dB(A) K=3 dB(A) (PHX1600)
Garantuojamas garso galios lygis L_{VA} (pagal 2000/14/EB)	104 dB(A)

Vibracija a_h	Priekinė pagalbinė rankena	2,1 m/s ² K=1,5 m/s ² (PH1400E)
		3,54 m/s ² K=1,5 m/s ² (PH1420E)
		4,47 m/s ² K=1,5 m/s ² (PHX1600)
	Galinė rankena	2,5 m/s ² K=1,5 m/s ² (PH1400E)
		2,64 m/s ² K=1,5 m/s ² (PH1420E)
		1,93 m/s ² K=1,5 m/s ² (PHX1600)

- Pirmiau nurodyti parametrai išbandyti ir išmatuoti naudojant elektrinę galvutę PH1400E/PH1420E/PHX1600.
- Nurodyta bendroji vibracijos vertė išmatuota taikant standartinį bandymo metodą, todėl pagal ją galima palyginti skirtingus įrenginius.
- Nurodytą bendrąją vibracijos vertę taip pat galima naudoti pirminiam poveikio vertinimui.

PASTABA. Naudojant įrankį realiomis sąlygomis, sklaidžiamos vibracijos stiprumo vertė gali skirtis nuo nurodytos. Kad apsaugotų dirbdamas realiomis sąlygomis, naudotojas turi mūvėti pirštines ir naudoti ausų apsaugos priemones.

PAKUOTĖS TURINIO SĄRAŠAS

DALIES PAVADINIMAS	SKAIČIUS
Aukštuminio pjūklo įtaisas	1
Grandinės užmova	1
Dvipusis veržliaraktis	1
Naudojimo instrukcija	1

Šiam aukštuminiam pjūklui rekomenduojama juosta ir grandinė

DALIES PAVADINIMAS	MODELIO NUMERIS
Šinā de ghidare	AG1000/AG1001
Lanų ferāstrāu	AC1000/AC1001

APRAŠAS

PAŽINKITE AUKŠTUMINIO PJŪKLO ĮTAISĄ (A pav.)

1. Kamštelis
2. Mnkšta mova
3. Aukštuminio pjūklo velenas
4. Dvipusis veržliaraktis
5. Veržliaraktio laikiklis
6. Gaubto varžtas
7. Grandinės ir žvaigždės gaubtas
8. Ilgiklis (papildomas, [SIGYJAMAS ATSKIRAI])
9. Grandinės užmova
10. Pjūklo grandinė
11. Pjovimo juosta
12. Grandinės įtempimo varžtas
13. Alyvos bakelio dangtelis
14. Alyvos bakelis
15. Pjaustymo smaigai

SURINKIMAS

⚠ ĮSPĖJIMAS: Jei kurios nors dalys pažeistos arba jų nėra, nenaudokite šio gaminio tol, kol tos dalys nebus pakeistos. Naudojant šį gaminį, kai dalys pažeistos arba jų trūksta, galima sunkiai susižaloti.

⚠ ĮSPĖJIMAS: Nebandykite modifikuoti šio gaminio arba sukurti priedų, nerekomenduojamų naudoti su šiuo aukštuminiu pjūklų. Visi tokie pakeitimai ir modifikacijos laikomi netinkamu naudojimu. Jie gali lemti pavojingas aplinkybes, dėl kurių galima sunkiai susižaloti.

⚠ Kad išvengtumėte atsitiktinio įrenginio paleidimo ir galimo sunkaus sužalojimo, surinkdami įrenginio dalis visada iš jo išimkite sudėtinę bateriją.

AUKŠTUMINIO PJŪKLO ĮTAISO JUNGIMAS PRIE ELEKTRINĖS GALVUTĖS

Šis aukštuminio pjūklo įtaisas skirtas naudoti su EGO gamybos 56 V LIČIO JONŲ elektrine galvute PH1400E/PH1420E/PHX1600.

Žr. elektrinės galvutės PH1400E/PH1420E/PHX1600 naudojimo instrukcijos skyrių **ĮTAISO MONTAVIMAS ANT ELEKTRINĖS GALVUTĖS.**

ILGIKLIO MONTAVIMAS TARP ELEKTRINĖS GALVUTĖS IR AUKŠTUMINIO PJŪKLO ĮTAISO (nebūtina)

Naudojant ilgiklį padidėja pjovimo atstumas. Ilgiklis montuojamas tarp elektrinės galvutės ir aukštuminio pjūklo įtaiso.

Kad sumontuotumėte ir įtvirtintumėte ilgiklį tarp aukštuminio pjūklo įtaiso ir elektrinės galvutės (C pav.), atlikite skyriuje **AUKŠTUMINIO PJŪKLO ĮTAISO JUNGIMAS PRIE ELEKTRINĖS GALVUTĖS** aprašytą procedūrą.

⚠ ĮSPĖJIMAS. Nesilaikant įtaiso ir elektrinės galvutės arba ilgiklio montavimo nurodymų galima sunkiai susižeisti arba žūti.

⚠ ĮSPĖJIMAS. Jokiu būdu nemontuokite, neišmontuokite ir nereguliuokite įtaisu, kol veikia elektrinė galvutė arba įdėtas akumuliatorius. Nesustabdę variklio ir neišėmę akumuliatoriaus galite sunkiai susižeisti.

NAUDOJIMAS

⚠ PAVOJUS. Griežtai draudžiama pjauti šalia elektros linijų, elektros laidų arba kitų elektros įtampos šaltinių. Jeigu pjovimo juosta arba grandinė įstrigtų elektros laide arba linijoje **JOKIU BŪDU NELIESKITE PJOVIMO JUOSTOS, GRANDINĖS ARBA ALIUMININIO KOTO! JAIS GALI TEKĖTI ELEKTROS SROVĖ, TAI GALI BŪTI LABAI PAVOJINGA.** Laikykite aukštuminį pjūklą už izoliuotų rankenų arba padėkite toliau nuo savęs saugiu būdu. Prieš bandydami išlaisvinti pjovimo juostą ir grandinę, išjunkite pažeistos elektros linijos arba laido įtampą. Palietę pjovimo juostą, grandinę, kitas elektrai laidžias aukštuminio pjūklo dalis, elektros laidus ir linijas, kuriomis teka srovė, galite gauti elektros smūgį ir žūti arba sunkiai susižeisti.

⚠ ĮSPĖJIMAS. Net ir susipažinę su šiuo gaminiu, būkite atsargūs. Atminkite, kad net ir sekundės dalį trunkantis neatsargumas gali lemti sunkų sužalojimą.

⚠ ĮSPĖJIMAS. Visada užsidėkite apsauginius akinius su šonine apsauga. To nepadarius, išsviesti daiktai gali pataikyti į akis arba galite kitaip sunkiai susižaloti.

Prieš kiekvieną naudojimą patikrinkite visą įrenginį – ar jis nesugedęs, ar netrūksta dalių arba jos nėra atsilaisvinusios (sraigčiai, varžlės, varžtai, dangteliai ir pan.). Priveržkite visus tvirtinimo elementus ir uždėkite dangtelius. Nenaudokite įrenginio, kol nebus sumontuotos trūkstamos arba pakeistos sugadintos dalys.

⚠ ĮSPĖJIMAS. Kad išvengtumėte sunkių traumų, prieš atlikdami techninę priežiūrą, valydami įrankį, keisdami priedus arba valydami žolės likučius iš įrenginio išimkite akumuliatorių.

NAUDOJIMAS

Gaminį galima naudoti toliau išvardytais tikslais.

- Šakų pjaustymas
- Genėjimas

PASTABA. Įrankį galima naudoti tik pagal nurodytą paskirtį. Naudojimas bet koku kitu tikslu laikomas netinkamu naudojimu.

PJOVIMO JUOSTOS IR GRANDINĖS ALYVOS BAKELIO PILDYMAS

⚠ ĮSPĖJIMAS. Nerūkykite ir nenaudokite ugnies ar liepsnos arti alyvos arba aukštuminio pjūklo. Alyva gali išsilieti ir sukelti gaisrą.

PASTABA. Naujas aukštuminis pjūklas pristatomas be alyvos. Prieš naudojant bakelį būtina pripildyti grandinių alyvos. Grandinės eksploatavimo trukmė ir pjovimo našumas priklauso nuo to, ar gerai tepama. Dirbant grandinė automatiškai tepama grandinių alyva. Dirbdami kas 20 minučių tikrinkite alyvos lygį, prireikus įpilkite daugiau alyvos.

1. Iš elektrinės galvutės išimkite akumuliatorių.
2. Kad į alyvos bakelį nepatektų nešvarumų, nuvalykite jo dangtelį ir plotą aplink dangtelį.
3. Padėkite aukštuminio pjūklo įtaisą statmeną ir sukdami prieš laikrodžio rodyklę nuimkite alyvos bakelio dangtelį (D pav.).
4. Į bakelį iki pat kakliuko atsargiai pripilkite pjovimo juostų ir grandinių alyvos. Saugokitės, kad alyvos neišsilietų iš angos. Nušluostykite alyvos perteklių ir uždarykite alyvos bakelio dangtelį.

PASTABA.

- Nenaudokite nešvarios, panaudotos arba kitaip užterštos alyvos. Nepaisant šio nurodymo galima sugadinti pjovimo juostą arba grandinę.

PARENGIMAS PJAUTI (B PAV.)

Žr. šios instrukcijos skyriuje „Svarbūs saugos nurodymai“, kur aprašomos reikiamos apsaugos priemonės.

- Pakelkite pjovimo juostos viršūnę ir patikrinkite, ar grandinė nėra laisva. Grandinė tinkamai įtempta, kai nėra laisvumo pjovimo juostos apačioje ir kai grandinė gerai priglundusi, tačiau ją galima pasukti ranka ir ji nestringa. Jeigu reikia reguliuoti įtempį, žr. šios instrukcijos skyriaus **PRIEŽIŪRA** dalyje **PJOVIMO JUOSTOS IR GRANDINĖS KEITIMAS** pateiktus reguliavimo nurodymus.

- Prieš naudodami patikrinkite, ar priveržtas gaubto varžtas. Jeigu gaubto varžtas atslaidės, jį gerai priveržkite pagal laikrodžio rodyklę.
- Patikrinkite, ar aštrūs pjūklo grandinės dantys ir pasirūpinkite, kad grandinė būtų gerai sutepta.
- Mūvėkite neslidžias pirštines, užtikrinančias stipriausią suėmimą ir apsaugą. Jokiu būdu nestovėkite po pjaunama šaka. Stovėkite tvirtai, išlaikydami pusiausvyrą. Stebėkite, ar nėra kliūčių, pavyzdžiui, kelmų, šaknų arba griovelių, už kurių užkliuvę galėtumėte prarasti pusiausvyrą arba pargriūti.
- Varikliui veikiant visada tinkamai laikykite prietaisą. Prietaisą tvirtai laikykite abiem rankomis.
- Kad dirbti būtų saugiau ir geriau, peties diržą uždėkite kėbui. Pareguliuokite diržą per petį, kad jis būtų patogioje darbinėje padėtyje. Laikydami instrukcijų, pateiktų PH1400E/PH1420E/PHX1600 operatoriaus vadovo skyriuje „PETIES DIRŽO TVIRTINIMAS“ pritvirtinkite peties diržą prie elektrinės galvutės.

⚠ ĮSPĖJIMAS: Peties diržas kartu yra greitai atjungiamas mechanizmas pavojingoje situacijoje. Susidarius kritinei situacijai nedelsiant nuimkite peties diržą, nepaisydami kokioje padėtyje jis yra.

ĮRANKIO PALEIDIMAS IR STABDYMAS

Žr. elektrinės galvutės PH1400E/PH1420E/PHX1600 naudojimo instrukcijos skyriuje **ELEKTRINĖS GALVUTĖS PALEIDIMAS IR STABDYMAS**.

PAGRINDINĖ PJOVIMO PROCEDŪRA (E ir F pav.)

Kad nepažeistumėte medžių arba krūmų žievės, atlikite toliau aprašomus veiksmus. Pjaudami nejudinkite pjūklo pirmyn ir atgal.

1. Visų pirma negiliai įpjaukite (1/4 šakos skersmens gyliu) šakos apatinę pusę arti pagrindinės šakos arba kamieno.
2. Dabar pjaukite šakos viršutinę pusę, truputį toliau nuo pirmojo pjūvio. Pjaukite šaką, kol ji atsiskirs nuo medžio. Būkite pasiruošę išlaikyti įrankio svorį, kai šaka pradės kristi.
3. Paskutinį pjūvį padarykite arti kamieno.

PASTABA. Darydami antrąjį ir paskutinįjį pjūvius (iš šakos viršutinės pusės), pjaustymo smaigius atremkite į pjaunamą šaką (F pav.). Šiuo būdu pjaunama šaka stabilesnė ir lengviau pjauti, nestipriai spaudžiant žemyn. Pernelyg stipriai spaudžiant galima sugadinti pjovimo juostą, grandinę arba variklį.

4. Baigę pjauti tuojau pat atleiskite elektrinės galvutės gaiduką.

PASTABA. Nesilaikant tinkamų pjovimo procedūrų, pjovimo juosta ir grandinė gali įstrigti pjaunamoje šakoje. Jeigu taip nutiktų, atlikite toliau aprašomus veiksmus.

1. Išjunkite variklį ir išimkite akumuliatorių.
2. Jeigu šaką galite pasiekti nuo žemės, laikydami pjūklą ją pakelkite. Šiuo būdu turėtumėte atlaisvinti ir ištraukti pjūklą.
3. Nepavykus ištraukti pjūklo kreipkitės pagalbos į specialistą.

ŠAKŲ PJAUSTYMAS IR GENĖJIMAS

Šis aukštuminio pjūklo įtaisas skirtas šakelėmis ir ne storesnėmis kaip 20 cm šakoms pjaustyti ir genėti. Kad darbo rezultatai būtų kuo geresni, imkitės toliau pateikiamų atsargumo priemonių.

1. Atidžiai planuokite pjūvį. Žinokite, kuria kryptimi kris šaka.

⚠ ĮSPĖJIMAS. Šaka gali kristi nenumatyta kryptimi. Nestovėkite tiesiai po pjaunama šaka.

2. Pjaunant įrankis dažniausiai laikomas 60° arba mažesniu kampu (G pav.). Juo didesnis pjūklo veleno kampas žemės atžvilgiu, juo sunkiau pradėti pjauti (iš šakos apatinės pusės).
3. Ilgas šakas pjaustykite dalimis.
4. Visų pirma nupjaukite apatines šakas, kad paskui būtų daugiau vietos kristi pjaunamoms viršutinėms šakoms.
5. Dirbkite neskubėdami, abiem rankomis tvirtai laikydami pjūklą. Visada tvirtai stovėkite ir išlaikykite pusiausvyrą.
6. Nepjaukite stovėdami ant kopėčių – tai nepaprastai pavojinga. Tokius darbus patikėkite specialistams.
7. Prie pagrindinės šakos arba kamieno pjaukite tik nupjovę pakankamą dalį šakos, kad sumažėtų likusios dalies svoris. Tinkamai pjaudami nenuplėšite žievės nuo pagrindinės šakos arba kamieno.
8. Aukštuminio pjūklo nenaudokite medžiams leisti arba rąstams pjaustyti.
9. Kad negautumėte elektros smūgio, nedirbkite arčiau nei 15 m nuo elektros oro linijų ir pasirūpinkite, kad arčiau nei 15 m atstumu nebūtų pašalinii (G pav.).

TECHNINĖ PRIEŽIŪRA

⚠ ĮSPĖJIMAS. Prieš atlikdami įrenginio patikrą, valymą ar techninę priežiūrą, sustabdykite variklį, palaukite, kol visos judančios dalys sustos, ir išimkite akumuliatorių. Nesilaikydami šių nurodymų galite sunkiai arba net mirtinai susižaloti arba sugadinti turą.

⚠️ ĮSPĖJIMAS. Atlikdami techninės priežiūros darbus, naudokite tik identiškas atsargines dalis. Naudojant bet kokias kitas dalis gali kilti pavojus arba sugesti gaminys. Kad gaminys būtų saugus ir patikimas, visus šioje priežiūros instrukcijoje neaprašytus remonto darbus turi atlikti kvalifikuotas techninės priežiūros technikas.

BENDROJI PRIEŽIŪRA

Plastikinių dalių nevalykite tirpikliais. Įvairūs komerciniai tirpikliai gali pažeisti daugelį plastikų ir neturėtų būti naudojami, nes gali sugadinti gaminį. Purvą, dulkes, tepalus, riebalus ir panašius nešvarumus valykite švariomis šluostėmis.

ĮRENGINIO VALYMAS

- Kaskart baigę naudoti išimkite akumuliatorių ir minkštu šepetėliu nuvalykite nešvarumus nuo grandinės ir pjovimo juostos. Aukštuminio pjūklo paviršių valykite švaria šluoste, sudrėkinta silpnu muilo tirpalu.
- Nuimkite grandinės ir žvaigždės gaubtą ir minkštu šepetėliu pašalinkite nešvarumus nuo pjovimo juostos, pjūklo grandinės, žvaigždės ir šoninio gaubto.
- Keisdami pjūklo grandinę iš pjovimo juostos griovelio būtinai išvalykite medienos skiedras, pjūvenas ir nešvarumus.

PASTABA. Plastikiniams korpuso arba rankenos dalims valyti nenaudokite jokių stiprių ploviklių. Kai kurios aromatinės alyvos (pušies arba citrinų kvapo) gali jas sugadinti.

LT

PJOVIMO JUOSTOS IR GRANDINĖS PAKEITIMAS

⚠️ ĮSPĖJIMAS. Niekada nelieskite ir nereguliuokite grandinės, kai variklis paleistas. Pjūklo grandinė yra labai aštri. Atlikdami grandininio pjūklo priežiūros darbus būtinai mūvėkite apsaugines pirštines.

PASTABA. Pjovimo juosta ir grandinę visada keiskite pjovimo juostos ir grandinės deriniu, nurodytu skyriuje Šiam aukštuminiam pjūklui rekomenduojama juosta ir grandinė.

Susidėvėjusios pjovimo juostos ir grandinės išmontavimas

1. Išimkite akumuliatorių, palaukite, kol aukštuminis pjūklas atvės, tada priveržkite alyvos bakelio dangtelį.
2. Padėkite aukštuminio pjūklo įtaisą ant šono, kad grandinės ir žvaigždės gaubtas būtų nukreiptas į viršų.

3. Mūvėkite pirštines. Pateiktu dvipusiu veržliarakčiu išsukite gaubto varžtą ir nuimkite grandinės ir žvaigždės gaubtą. Grandinės ir žvaigždės gaubtą nuvalykite sausa šluoste ir pasidėkite, kol reikės vėl uždėti (H pav.).
4. Nuo montavimo paviršiaus nuimkite pjovimo juosta ir grandinę. Iš pjovimo juostos išimkite nusidėvėjusią grandinę.

PASTABA. Jeigu sunku nuo montavimo paviršiaus nuimti pjovimo juosta ir grandinę, padėkite aukštuminį pjūklo stačią. Viena ranka prilaikykite pjovimo juosta, kita prieš laikrodžio rodyklę sukdami atleiskite grandinės įtempimo varžtą (I pav.), tada nuimkite pjovimo juosta su grandine.

PASTABA. Tuo pačiu galite patikrinti, ar varančioji žvaigždutė nėra pernelyg susidėvėjusi arba pažeista.

Naujos pjovimo juostos ir grandinės sumontavimas

1. Padėkite naujos pjūklo grandinės kilpą ant lygaus paviršiaus ir ištiesinkite sulenktas vietas (J pav.).
2. Grandinės varančiuosius narelius įstatykite į pjovimo juostos griovelį. Grandinė padėkite taip, kad pjovimo juostos gale susidarytų kilpa (K pav.).

Toliau pateiktas K pav. parodytų dalių sąrašas.

K-1	Grandinės varantieji nareliai
K-2	Pjovimo juostos griovelis

3. Nejudamai laikykite grandinę ant pjovimo juostos ir uždėkite kilpą ant aukštuminio pjūklo žvaigždės.

PASTABA. Pjūklo grandinėje išgraviuotos mažos krypties rodyklės. Įrankio korpusė įspausta dar viena krypties rodyklė (L pav.). Dėdami pjūklo grandinę ant žvaigždės pasirūpinkite, kad pjūklo grandinėje esančių rodyklių ir ant korpuso esančios rodyklės rodomos kryptys sutaptų. Jeigu kryptys priešingos, apverskite pjūklo grandinės ir pjovimo juostos mazgą (M pav.).

Toliau pateiktas L pav. parodytų dalių sąrašas.

L-1	Žvaigždė
L-2	Įtempties reguliavimo kaištis
L-3	Lygiavimo iškyšos
L-4	Grandinės įtempimo varžtas
L-5	Pjovimo juostos išpjova

4. Ant montavimo paviršiaus uždėkite pjovimo juosta, kad lygiavimo iškyšos atsidurtų juostos išpjovoje, o įtempties reguliavimo kaištis įstatytų į apatinę angą pjovimo juostos gale (L pav.).

PASTABA. Jeigu sunku įstatyti įtempties reguliavimo kaištį į angą, tinkamai sureguliuokite grandinės įtempimo varžtą, kad įtempties reguliavimo kaištis atsidurtų tiksliai angoje.

- Uždėkite grandinės ir žvaigždės gaubtą ir įsukite gaubto varžtą. Šiek tiek priveržkite.
- Pagal laikrodžio rodyklę sukdami grandinės įtempimo varžtą pašalinkite grandinės laisvumą, kad grandinė būtų prigludusi prie pjovimo juostos, o varantieji nareliai būtų pjovimo juostos griovelyje. Pakelkite pjovimo juostą ir patikrinkite, ar grandinė nėra laisva. Paleiskite pjovimo juostos viršūnę ir pagal laikrodžio rodyklę vieną apskuką pasukite grandinės įtempimo varžtą. Kartokite šį veiksmą tol, kol neliks laisvumo (N pav.).
- Laikykite pakėlę pjovimo juostos viršūnę ir gerai priveržkite grandinės ir žvaigždės gaubto varžtą.

PASTABA. Norėdami prailginti pjovimo juostos naudojimo trukmę, retkarčiais ją apverskite.

PASTABA. Jei grandinė pernelyg įtempta, ji nesisuka. Šiek tiek atleiskite grandinės ir žvaigždės gaubto varžtą, tada prieš laikrodžio rodyklę 1/4 apskukų pasukite įtempimo varžtą. Pakelkite pjovimo juostos viršūnę ir vėl gerai priveržkite grandinės ir žvaigždės gaubto varžtą. Patikrinkite, ar grandinė sukasi nestrigdam.

GRANDINĖS ĮTEMPIMO REGULIAVIMAS

⚠ DĖMESIO. Prieš dirbant reikia tinkamai įtempti pjūklą grandinėje.

- Prieš reguliuodami grandinės įtempimą išjunkite variklį ir išimkite akumuliatorių.
- Ranka priveržkite gaubto varžtą.
- Pagal laikrodžio rodyklę sukdami grandinės įtempimo varžtą įtempkite grandinę. Daugiau žr. šios instrukcijos skyriuje **PJOVIMO JUOSTOS IR GRANDINĖS KEITIMAS**.

- Atvėsusi grandinė yra tinkamai įtempta, kai nėra laisvumo pjovimo juostos apačioje ir kai grandinė gerai prigludusi, tačiau ją galima pasukti ranka ir ji nestringa. Jei varančiųjų narelių plokštumos neįstatytos į pjovimo juostos griovelį, grandinę reikia įtempti iš naujo (O pav.).
- Įprastai dirbant su pjūklų, pakyla grandinės temperatūra. Įkaitusios grandinės, kuri yra tinkamai įtempta, varantieji nareliai maždaug 1,3 mm išlenda iš pjovimo juostos griovelio (P pav.).
- PASTABA.** Naujos grandinės dažnai išsitempia. Dažnai patikrinkite grandinės įtempimą ir, jei reikia, įtempkite.

PASTABA. Jei įtempiami įkaitusi grandinė, atvėsusi ji gali būti įtempta per stipriai. Prieš naudodami kitą kartą, patikrinkite atvėsusios grandinės įtempimą.

TRANSMISIJOS PAVARŲ TEPIMAS

Pavarų dėžėje įrengtas transmisijos pavaras būtina reguliariai tepti pavarų tepalu. Kas 50 veikimo valandų, atsukę dėžės šone esantį sandarinimo varžtą, tikrinkite pavarų dėžės tepalo lygį.

Jei pavarų šonuose nėra jokių tepalo požymių, pripilkite 3/4 talpos pavarų tepalo pagal toliau pateiktus nurodymus:

Nepripildykite transmisijos pavarų dėžės iki galo.

- Padėkite aukštuminio pjūklą įtaisą ant šono, kad sandarinimo varžtas būtų nukreiptas į viršų (Q pav.).
- Pateiktu dvipusiu veržliarakčiu atleiskite ir išsukite įpurškimo varžtą.
- Tepalo švirkštu (nepateikiamas) į varžto angą įšvirkškite tepalą. Neviršykite 3/4 talpos.
- Baigę užveržkite sandarinimo varžtą.

PJOVIMO JUOSTOS ŽVAIGŽDĖS TEPIMAS

Pjovimo juostos viršūnėje yra žvaigždė. Kad pjovimo juostos eksploatavimo trukmė būtų kuo ilgesnė, žvaigždę reikia kas savaitę tepti grandinių alyva, kuri tepalo švirkštu (nepateikiamas) švirkščiami į tepimo angą (R pav.). Pasukite pjovimo juostą ir patikrinkite, ar tepimo skylutėse ir grandinės griovelyje nėra nešvarumų.

Toliau pateiktas R pav. parodytų dalių sąrašas.

R-1	Tepimo anga
R-2	Žvaigždė pjovimo juostos viršūnėje

LT

TRANSPORTAVIMAS IR LAIKYMAS

- Nepalikite ir negabenkite veikiančio aukštuminio pjūklą įtaiso. Prieš padėdami laikyti arba gabendami būtina išimkite akumuliatorių.
- Prieš padėdami aukštuminio pjūklą įtaisą laikyti arba gabendami ant pjovimo juostos ir grandinės būtina uždėkite pjovimo juostos užmovą. Būkite atsargūs, kad nepaliestumėte aštrių grandinės dantukų.
- Prieš padėdami laikyti kruopščiai nuvalykite aukštuminį pjūklą. Aukštuminį pjūklą laikykite patalpoje, sausroje vietoje, kuri būtų užrakinta ir (arba) nepasiekiamą vaikams. Saugokite nuo esdinančiųjų medžiagų, pavyzdžiui, sodo chemikalų ir ledui tirpdyti naudojamų druskų.

4. Jei aukštuminio pjūklo įtaisas nuimtas nuo elektrinės galvutės ir padėtas atskirai, ant įtaiso veleno uždėkite kamštėlį, kad į jungiamąją movą nepatektų nešvarumų.

Aplinkos apsauga



Neišmeskite elektros įrangos, panaudotų baterijų ir įkroviklio kartu su buitiniemis atliekomis! Šias atliekas reikia pristatyti į jų surinkimo vietą ar įgaliotam perdirbėjui. Elektrinius įrenginius reikia grąžinti į tokių atliekų perdirbimo įmonę.

TRIKČIŲ ŠALINIMAS

PROBLEMA	PRIEŽASTIS	SPRENDIMAS
Neveikia variklis	<ul style="list-style-type: none"> ■ Akumuliatorius neprijungtas prie aukštuminio pjūklo. ■ Nėra elektrinio kontakto tarp pjūklo ir akumuliatoriaus. ■ Akumuliatorius visiškai išsekęs. ■ Prieš paspaudžiant gaiduką, nepaspaudžiamas blokuotės išjungimo mygtukas. ■ Akumuliatorius arba elektrinė galvutė pernelyg įkaitusi. ■ Pjūklo grandinė įstrigo medienoje. ■ Nešvarumai pjovimo juostos griovelyje. ■ Grandinės ir žvaigždės gaubte yra nešvarumų. 	<ul style="list-style-type: none"> ■ Prie aukštuminio pjūklo prijunkite akumuliatorių. ■ Išimkite akumuliatorių, patikrinkite kontaktus ir vėl įdėkite akumuliatorių. ■ Įkraukite akumuliatorių. ■ Kad įjungtumėte aukštuminį pjūklą, nuspauskite ir laikykite fiksavimo svirtelę, tada nuspauskite gaiduką. ■ Leiskite akumuliatoriui arba elektrinei galvutei atvėsti, kol temperatūra nukris žemiau 67 °C. ■ Atleiskite gaiduką, ištraukite grandinę ir pjovimo juostą iš medienos, tada vėl paleiskite grandininį pjūklą. ■ Spauskite pjūklo grandinę į medį ir stumdykite aukštuminį pjūklą pirmyn bei atgal, kad pjūvenos pasišalintų. ■ Išimkite akumuliatorių, nuimkite grandinės ir žvaigždės gaubtą ir išvalykite nešvarumus.
Variklis veikia, tačiau grandinė nesisuka	<ul style="list-style-type: none"> ■ Grandinė nesuskabinama su varančiąja žvaigždute. 	<ul style="list-style-type: none"> ■ Išimkite akumuliatorių ir iš naujo uždėkite grandinę; pasirūpinkite, kad grandinės varantieji nareliai būtų visiškai uždėti ant žvaigždės.
Aukštuminis pjūklas netinkamai pjauna	<ul style="list-style-type: none"> ■ Nepakankamai įtempta grandinė. ■ Atšipusi grandinė. ■ Grandinė uždėta atvirkščiai. ■ Susidėvėjęsi grandinė. ■ Sausa arba per daug įtempta grandinė. ■ Grandinė neįstatyta į pjovimo juostos griovelį. 	<ul style="list-style-type: none"> ■ Išimkite akumuliatorių ir pagal skyriuje GRANDINĖS ĮTEMPTIES REGULIAVIMAS pateiktus nurodymus sureguliuokite grandinės įtempį. ■ Kreipkitės į kvalifikuotą techninės priežiūros techniką, kad paglaštų grandinę. ■ Išimkite akumuliatorių ir pagal skyriuje PJOVIMO JUOSTOS IR GRANDINĖS KEITIMAS pateiktus nurodymus vėl uždėkite pjūklo grandinę. ■ Išimkite akumuliatorių ir pagal skyriuje PJOVIMO JUOSTOS IR GRANDINĖS KEITIMAS pateiktus nurodymus pakeiskite grandinę. ■ Patikrinkite alyvos lygį. Jei reikia, pripildykite alyvos bakeį. ■ Išimkite akumuliatorių ir pagal skyriuje PJOVIMO JUOSTOS IR GRANDINĖS KEITIMAS pateiktus nurodymus vėl uždėkite pjūklo grandinę.

LT

PROBLEMA	PRIEŽASTIS	SPRENDIMAS
Pjovimo juosta ir grandinė įkaista bei rūksta	<ul style="list-style-type: none">■ Patikrinkite, ar grandinė nėra pernelyg įtempta.■ Grandinės alyvos bakelis yra tuščias.■ Nešvarumai pjovimo juostos griovelyje.	<ul style="list-style-type: none">■ Išimkite akumuliatorių ir pagal skyriuje GRANDINĖS ĮTEMPTIES REGULIAVIMAS pateiktus nurodymus iš naujo įtempkite grandinę.■ Įpilkite pjovimo juostos ir grandinės alyvos.■ Išvalykite nešvarumus iš griovelio.

GARANTIJA

EGO GARANTINIS POLISAS

Norėdami sužinoti visas „EGO“ garantinio poliso sąlygas, apsilankykite interneto svetainėje egopowerplus.eu.

APMAĻU GRIEZĒJA PAPILDIERĪCE!



IZLASIET LIETOŠANAS ROKASGRĀMATU

▲ BRĪDINĀJUMS. Lai garantētu drošību un uzticamību, ierīces remontu un tās detaļu nomaļu veikšanu drīkst tikai kvalificēts apkopes tehniķis.

DROŠĪBAS APZĪMĒJUMI

Drošības apzīmējumu nolūks ir pievērst uzmanību iespējamiem apdraudējumiem. Drošības apzīmējumiem un to skaidrojumiem jāpievērš īpaša uzmanība, un tie pilnībā jāizprot. Apzīmējumu brīdinājumi paši par sevi nenovērš apdraudējumu. Apzīmējumos iekļautie norādījumi un brīdinājumi neaizstāj atbilstošus darba drošības pasākumus.

▲ BRĪDINĀJUMS. Pirms šī darbarīka lietošanas noteikti izlasiet un izprotiet visus šajā lietošanas rokasgrāmatā iekļautos norādījumus, tostarp visus drošības brīdinājumu apzīmējumus, piemēram, „**BĪSTAMI!**”, „**BRĪDINĀJUMS!**” un „**UZMANĪBU!**”. Neievērojot tālāk uzskaitītos norādījumus, var rasties elektrotrauma, aizdegšanās un/vai smaga trauma.

APZĪMĒJUMA NOZĪME

DROŠĪBAS BRĪDINĀJUMA APZĪMĒJUMS: Atbilst norādei **BĪSTAMI**, **BRĪDINĀJUMS** vai **UZMANĪBU!** Var tikt izmantots kopā ar citiem apzīmējumiem un piktoģrammām.







▲ BRĪDINĀJUMS. Mehānizēto darbarīku lietošanas laikā acis var iekļūt svešķermeņi, kas savukārt var radīt smagu acu traumu. Pirms mehānizētā darbarīka izmantošanas vienmēr uzlieciet aizsargbrilles vai aizsargbrilles ar sānu aizsargiem un pilnu sejas aizsargu (ja nepieciešams). Uz parastajām brillēm vai standartā aizsargbrillēm ar sānu aizsargiem ieteicams uzlikt plata skata leņķa drošības masku.

DROŠĪBAS NORĀDĪJUMI

Šajā lappusē ir parādīti aprakstīti drošības apzīmējumi, kas var atrasties uz izstrādājuma. Pirms ierīces salikšanas un lietošanas izlasiet, izprotiet un izpildiet visus norādījumus.

	Drošības brīdinājums	Norāda uz iespējamu ievainojumu gūšanas risku.
	Izlasiet lietošanas rokasgrāmatu	Lai mazinātu traumu gūšanas bīstamību, lietotājam jāizlasa lietotāja rokasgrāmata.
	Lietojiet aizsargbrilles	Lietojot šo izstrādājumu, vienmēr izmantojiet aizsargbrilles vai aizsargbrilles ar sānu aizsargiem un pilnu sejas aizsargu.
	Lietojiet dzirdes aizsargi-līdzekļus	Zaru zāģa radītais troksnis var bojāt dzirdi. Vienmēr valkājiet trokšņu slāpētājus (ausu ieliktnus vai kašņē), lai aizsargātu dzirdi.
	Lietojiet galvas aizsarglīdzekļus.	Valkājiet apstiprinātu cieta aizsargcepuri, lai pasargātu savu galvu.
	Lietojiet aizsargcimdus	Aizsargājiet savas rokas, valkājot cimdus, kad darbojaties ar zāģi vai tā ķēdi. Neslīdoši augstākās aizsardzības pakāpes aizsargcimdi palīdz iegūt labāku satvērienu un aizsargāt jūsu rokas.
	Valkājiet drošības apavus	Lietojot šo aprīkojumu, valkājiet drošības apavus ar neslīdošu zoli.
	Ievērojiet pietiekami drošu attālumu no elektro-pārvades līnijām.	Lai novērstu elektrošoka bīstamību, nestrādājiet tuvāk par 15 m no elektroenerģijas pārvades gaisvadu līnijām. Saskare ar elektropārvades līnijām vai darbarīka izmantošana to tuvumā var radīt smagas traumas vai elektrošoku, kas var izraisīt nāvi.

LV

	CE	Šis izstrādājums atbilst piemērojamajām Eiropas Komisijas (EK) direktīvām.
	UKCA	Šis produkts atbilst spēkā esošajiem Apvienotās Karalistes tiesību aktiem.
	EEIA	Elektrisko izstrādājumu atkritumus nedrīkst iznest kopā ar sadzīves atkritumiem. Nogādāt uz pilnvarotu pārstrādes punktu.
	Troksnis	Garantētais trokšņa jaudas līmenis. Trokšņa emisija vidē atbilst Eiropas Komisijas direktīvas prasībām.
V	Volti	Spriegums
mm	milimetrs	Garums vai izmērs
cm	centimetrs	Garums vai izmērs
kg	kilograms	Svars
n ₀	Ātrums brīvgaitā	Rotācijas ātrums
.../min	Minūtē	Apgrīzieni minūtē
	Līdzstrāva	Strāvas veids vai raksturojums

LV

VISPĀRĪGI DROŠĪBAS BRĪDINĀJUMI ATTIECĪBĀ UZ IEKĀRTU

⚠ BRĪDINĀJUMS! Izlasiet visus šīs iekārtas dokumentācijā norādītos drošības brīdinājumus, norādījumus, specifikācijas un aplūkojiet attēlus. Visu turpmāk uzskaitīto norādījumu neievērošana var izraisīt elektriskās strāvas triecienu, aizdegšanos un/vai smagus savainojumus.

Saglabājiet visus brīdinājumus un instrukcijas turpmākai atsaucei.

brīdinājumos lietotais termins „iekārta” attiecas uz elektriski darbināmu iekārtu, kuras barošanu nodrošina elektrotīkls (ar elektrokabeļi) vai akumulators (bez elektrokabeļa).

DARBA ZONAS DROŠĪBA

- **Uzturiet darba zonu tīru un labi apgaismotu.** Nesakārtotā un slikti apgaismotā darba zonā var notikt nelaimes gadījumi.
- **Nedarbiniet instrumentus eksplozīvās vidēs, piemēram, uzliesmojošu šķidrumu, gāzu vai putekļu klātbūtnē.** Instrumenti var radīt dzirksteles, kas var aizdedzināt putekļus vai tvaikus.
- **Neļaujiet bērniem un klātesošajiem atrasties instrumenta tuvumā, kamēr tas darbojas.** Apjukuma brīdī jūs varat zaudēt vadību pār ierīci.

ELEKTRISKĀ DROŠĪBA

- **Instrumenta kontaktdakšai ir jāatbilst kontaktligzdai. Nekad nekādā veidā nepārveidojiet kontaktdakšu. Neizmantojiet adaptera kontaktdakšas kopā ar iezemētiem instrumentiem.** Lietojot nepārveidotas kontaktdakšas un atbilstošas kontaktligzdas, tiek samazināts elektriskās strāvas trieciena risks.
- **Nepieskarieties sazēmētām virsmām, piemēram cauruļvadiem, radiatoriem, plītim un ledusskapjiem.** Ķermenim sazēmējoties, tiek palielināts elektriskās strāvas trieciena risks.
- **Nedarbiniet iekārtu lietū vai mitros apstākļos.** Ūdens, kas iekļūst iekārtā, var palielināt elektriskās strāvas trieciena vai darbības traucējumu risku, kas var izraisīt miesas bojājumus.
- **Nebojājiet strāvas vadu. Nekādā gadījumā nenesiet, nevelciet vai neatvienojiet instrumentu aiz strāvas vada. Sargājiet strāvas vadu no karstuma, eļļas, asām malām vai kustīgām daļām.** Bojāti vai sapinušies strāvas vadi palielina elektriskās strāvas trieciena risku.
- **Strādājot ar instrumentu ārpus telpām, izmantojiet tikai tādu pagarinātāju, kas ir paredzēti lietošanai ārpus telpām.** Āra darbiem paredzēta vada pagarinātāja izmantošana samazina elektriskās strāvas trieciena risku.

- Ja tomēr iekārtas darbināšana mitrā vidē ir neizbēgama, izmantojiet ar zemslēguma ķēžu pārtraucēju (GFCI) aizsargātu avotu. Izmantojot GFCI, tiek samazināts elektriskās strāvas trieciena risks.

PERSONĪGĀ DROŠĪBA

- Izmantojot instrumentu, esiet modri, sekojiet līdzi savām darbībām un rīkojieties saprātīgi. Nelietojiet instrumentu, ja esat noguruši vai atrodaties apreibinošu vielu, alkohola vai medikamentu ietekmē. Brīdis neuzmanības, darbojoties ar instrumentiem, var izraisīt smagus savainojumus.
- Izmantojiet individuālos aizsarglīdzekļus. Vienmēr valkājiet acu aizsarglīdzekļus. Ja tiek lietots darba specifikai atbilstošs aizsargapriekojums, piemēram, maska ar putekļu filtru, nesliedīši darba apavi, ķivere vai austiņas, samazinās traumu gūšanas risks.
- Novērsiet nejaušas ieslēgšanās iespējamību. Pirms instrumenta pievienošanas strāvas avotam un/vai akumulatoram pārliecinieties, ka slēdzis atrodas izslēgšanas pozīcijā. Pārnēsājot iekārtu ar pirkstu uz slēdža vai iedarbinot iekārtot, kas jau ir ieslēgtā stāvoklī, var notikt nelaimes gadījums.
- Pirms instrumenta ieslēgšanas noņemiet visas regulēšanas vai uzgriežņu atslēgas. Uzgriežņu vai regulēšanas atslēga, kas palikusi piestiprināta pie instrumenta rotējošās daļas, var radīt savainojumus.
- Nepārvērtējiet savas spējas. Ieņemiet pareizu stāju un vienmēr saglabājiet līdzsvaru. Tas ļauj labāk kontrolēt instrumentu neparedzētās situācijās.
- Valkājiet atbilstošu apģērbu. Nevalkājiet vaļīgu apģērbu vai rotaslietas. Sargājiet matus, apģērbu un cimdus no kustīgajām daļām. Vaļīgs apģērbs, rotaslietas vai gari mati var ieķerties iekārtas kustīgajās daļās.
- Ja iekārtas ir paredzētas savienošanai ar putekļu nosūkšanas un savākšanas iekārtām, pārliecinieties, vai tās ir pieslēgtas un tiek izmantotas pareizi. Putekļu savākšanas ierīču izmantošana var samazināt ar putekļiem saistītos apdraudējumus.
- Nepieļaujiet, ka instrumenta bieža lietošana izraisa nevērīgu attieksmi darbā ar to, un neignorējiet ar instrumenta lietošanu saistītos drošības principus. Viens brīdis neuzmanības var izraisīt nopietnas traumas.

IEKĀRTAS LIETOŠANA UN KOPŠANA

- Nepiespiediet instrumentu ar spēku. Izmantojiet lietojuma nolūkam atbilstošu instrumentu. Pareizais instruments nodrošinās labākus rezultātus un būs drošāks darba ātrumā, kuram tas ir paredzēts.
- Nelietojiet instrumentu, ja slēdzis to neieslēdz un neizslēdz. Instruments, ko nevar ieslēgt un izslēgt ar slēdzi, ir bīstams un jāsalabo.

- Pirms jebkādu pielāgojumu veikšanas, piederumu maiņas vai iekārtas novietošanas glabāšanā atvienojiet kontaktdakšu no barošanas avota un/ vai izņemiet no iekārtas akumulatoru, ja tas ir iespējams. Šie drošības pasākumi palīdzēs izvairīties nejaušas instrumenta ieslēgšanas riska.
- Ja instruments kādu laiku netiek lietots, uzglabājiet to bērniem nepieejamā vietā un neļaujiet ar instrumentu darboties personām, kas to nepazīna vai nav izlasījušas šo instrukciju. Instrumenti ir bīstami, ja ar tiem darbojas neapmācīti lietotāji.
- Uzturiet instrumentus un piederumus darba kārtībā. Pārbaudiet, vai kustīgās daļas nav zaudējušas savienojuma precizitāti, vai kāda detaļa nav salūzusi vai nav kāda cita kļūme, kas var ietekmēt instrumenta darbību. Ja ir radušies bojājumi, pirms lietošanas lieciet salabot instrumentu. Daudzus nelaimes gadījumus izraisa slikti uzturēti instrumenti.
- Griezējinstrumentiem jābūt asiem un tīriem. Rūpīgi kopti griezējinstrumenti ar asām griezējamām retāk iestrēgst un ir vieglāk vadāmi.
- Lietojiet iekārtu, tās piederumus un uzgaļus atbilstoši šiem norādījumiem, ņemot vērā darba apstākļus un veicamo uzdevumu. Instrumenta lietošana neparedzētiem mērķiem var radīt bīstamu situāciju.
- Rokturiem un satveršanas daļām jābūt sausām, tīrām un uz tām nedrīkst būt eļļa vai smērviela. Ja rokturi un satveršanas daļas ir mitras, tās novērsīs drošu instrumenta vadāmību un kontroli neparedzētās situācijās.

AKUMULATORA IEKĀRTAS LIETOŠANA UN KOPŠANA

- Uzlādējiet instrumentu tikai ar ražotāja noteikto lādētāju. Lādētājs, kas paredzēts lietošanai tikai ar viena veida akumulatoru bloku, var radīt aizdegšanās draudus, ja to izmanto kopā ar citu akumulatoru bloku.
- Lietojiet instrumentus kopā tikai ar tiem paredzētiem akumulatoriem. Jebkura cita akumulatoru bloka lietošana var radīt traumu gūšanas un aizdegšanās risku.
- Kad akumulatoru bloks netiek izmantots, neglabājiet to citu metāla priekšmetu, piemēram, papīra saspaužu, monētu, atslēgu, naglu, skrūvju vai citu sīku metāla priekšmetu, kas var veidot savienojumu starp spailēm, tuvumā. Akumulatora spaiļu īsslēgums var izraisīt aizdegšanos vai ugunsgrēku.
- Nepareizas rīcības gadījumā no akumulatora var izteciēt šķidrums; izvairieties no saskares ar to. Ja tas nejauši nokļuvis uz ādas, noskalojiet ar ūdeni. Ja šķidrums iekļuvis acīs, nekavējoties meklējiet medicīnisko palīdzību. No akumulatora izkļuvis šķidrums var izraisīt kairinājumu vai apdegumus.

LV

- **Nelietojiet bojātu vai pārveidotu akumulatoru vai instrumentu.** Bojātu vai pārveidotu akumulatoru izmantošana var radīt neparedzamus apstākļus, kas rada aizdegšanās, sprādziena vai traumas gūšanas draudus.
- **Nepakļaujiet akumulatoru vai instrumentu uguns liesmu vai pārmērīgas temperatūras iedarbībai.** Uguns liesmu iedarbība vai temperatūra virs 130 °C var izraisīt sprādzienu.
- **Izpildiet visas uzlādēšanas instrukcijas un neuzlādējiet akumulatoru vai instrumentu ārpus instrukcijās norādītajām temperatūras vērtībām.** Ja iekārta tiek uzlādēta nepareizi vai tiek pārsniegtas instrukcijās norādītās uzlādēšanas temperatūras vērtības, akumulators var sabojāties un palielināt aizdegšanās risku.

SVARĪGI DROŠĪBAS NORĀDĪJUMI

⚠ BRĪDINĀJUMS! Izmantojot elektriskās dārzkopības ierīces, vienmēr veiciet pamata piesardzības pasākumus, lai mazinātu aizdegšanās, elektrošoka, traumu rašanās draudus, un ievērojiet tālāk sniegtās norādes.

RŪPĪGI IZLASIET PIRMS LIETOŠANAS

SAGLABĀJIET TURPMĀKĀM UZZIŅĀM

⚠ BĪSTAMI! Nedarbināt tuvu elektropārvades līnijām! Ierīce nenodrošina aizsardzību pret elektrošoku, nonākot saskarē ar elektroenerģijas pārvades gaisvadu līnijām; izlasiet vietējos noteikumus par drošu attālumu no elektroenerģijas pārvades gaisvadu līnijām un pirms darbarīka lietošanas iņemiet drošu darba stāvokli.

ZARU ZĀGA DROŠĪBAS BRĪDINĀJUMI

LV

- **Nepieļaujiet, ka zaru zāga darbības laikā kāda ķermeņa daļa nonāk saskarē ar zāga ķēdi.** Pirms zaru zāga iedarbināšanas pārliedzieties, vai zāga ķēde ne ar ko nesaskaras. Tikai uz mirkli novērsot uzmanību zaru zāga darbināšanas laikā, jūsu drēbes vai ķermeņa daļas var iekerties ķēdē.
- **Izvairieties no nejaušas saskares ar stacionāro zāga ķēdi vai vadotnes slīdes līnijām.** Tās var būt ļoti asas. Darbojoties ar zaru zāgi, tā ķēdi vai vadotnes slīdi, vienmēr valkājiet cimdus un garas bikses vai virsvalkus.
- **Vienmēr turiet zaru zāgi tā, lai viena roka turētu aizmugurējo rokturi, savukārt otra roka — priekšējo rokturi.** Darbinot ķēdes zāgi ar vienu roku gan operators, gan palīgi un citi apkārt esošie cilvēki var gūt smagus ievainojumus.
- **Turiet instrumentu tikai aiz izolētajām satveršanas virsmām, jo zāga ķēde var saskarties ar apslēptiem vadiem.** Nonākot saskarē ar strāvu vadošu vadu,

zāga ķēde var radīt spriegumu instrumenta atklātajās metāla daļās un pakļaut operatoru elektriskās strāvas triecienam.

- **Valkājiet aizsargbrilles un dzirdes aizsarglīdzekļus.** Ieteicams lietot arī galvas, roku, kāju un pēdu aizsarglīdzekļus. Atbilstoša aizsargapģērba valkāšana samazinās ievainojumu gūšanas risku, ko rada lidojoši gruži vai nejauša saskare ar zāga ķēdi.
- **Nedarbiniet zaru zāgi, atrodoties kokā.** Zaru zāga darbināšana, atrodoties kokā, var izraisīt ievainojumus.
- **Vienmēr saglabājiet atbilstošu stāju darbiniet zaru zāgi tikai, kad stāvat uz stabilas, drošas un līdzenas pamatnes.** Slidenas un nestabilas pamatnes, piemēram, kāpnes, var izraisīt līdzsvara un vadības pār zaru zāgi zudumu.
- **Nekad nedarbiniet zaru zāgi, kas ir bojāts vai neatbilstoši noregulēts, vai arī nav pilnībā un droši samontēts.** Pārliedzieties, ka zāga ķēde pārtrauc kustēties, kad tiek atlaists palaišanas mehānisma slēdzis.
- **Pirms zāgēšanas pārbaudiet, vai zāgējamajā materiālā nav naglas, stieples vai citi svešķermeņi.**
- **Zāgējot nospriegotu zaru, uzmanieties no tā atlēkšanas.** Atbrīvojot koka šķiedrās uzkrāto saspringumu, nospriegotais zars var trāpīt operatoram un/vai likt zaudēt vadību pār zaru zāgi.
- **Esiet ļoti uzmanīgi, zāgējot krūmājus un jaunus kokus.** Tīvais materiāls var saskarties ar zāga ķēdi un tā rezultātā triekties jūsu virzienā vai likt jums zaudēt līdzsvaru.
- **Agresīva vai nepareiza zāgēšana, kā arī zaru zāga neatbilstoša lietošana var izraisīt slīdes, ķēdes un/ vai ķēzratu priekšlaicīgu nodilšanu, kā arī ķēdes vai slīdes bojājumus, kā rezultātā var rasties atsitieni, ķēdes sviediens vai materiāla izmešana.**
- **Nekad nelietojiet vadotnes slīdi kā sviru.** Saliekta vadotnes slīde var izraisīt slīdes, ķēdes un/vai ķēzratu priekšlaicīgu nodilšanu, kā arī ķēdes vai slīdes bojājumus, kā rezultātā var rasties atsitieni, ķēdes sviediens vai materiāla izmešana.
- **Pārnēsājiet zaru zāgi aiz rokturiem ar abām rokām un tikai tad, kad tas ir izslēgts.** Pirms zaru zāga transportēšanas vai novietošanas glabāšanā vienmēr uzliedziet vadotnes slīdes pārsegu. Pareiza apiešanās ar zaru zāgi samazinās nejaušas saskares iespējamību.
- **Kamēr asmeņi kustās, nenogēmiat apgriezto materiālu vai neturiet materiālu, kuru grasāties apgriezt.** Pirms iestrēgušu materiālu izņemšanas pārliedzieties, ka ieslēgšanas / izslēgšanas slēdzis

atrodas izslēgtā stāvoklī. Zāga ķēde turpina kustēties arī pēc tam, kad ir izslēgts slēdzis. Ja zaru zāga darbināšanas laikā kaut uz mirkli zaudēsiet uzmanību, varat gūt smagas traumas.

- **Ievērojiet elļošanas, ķēdes spriegošanas un piederumu maigas norādījumus.** Neatbilstoši nospirogota vai ieeļļota ķēde var salūzt vai palielināt atsitiena risku. Lai ierīce darbotos labāk un tiktu mazināts traumu gūšanas risks, uzturiet griezējmalu asu un tīru.
- **Rokturiem jābūt sausiem, tīriem un uz tiem nedrīkst būt eļļa vai smērviela.** Tautkāini, eļļaini rokturi ir slideni, kā rezultātā varat zaudēt vadību pār zāģi.
- **Zāģējiet tikai kokmateriālus. Neizmantojiet zaru zāģi tam nepiemērotiem nolūkiem. Piemēram, neizmantojiet zaru zāģi plastmasas, akmens vai no koka neizstrādātu celtniecības materiālu zāģēšanai.** Zaru zāģa lietošana neparedzētiem mērķiem var radīt bīstamas situācijas.
- **Nelietojiet zaru zāģi sliktos laikapstākļos, jo īpaši zibens iespējamības gadījumā.** Tas samazinās risku, ka ierīcei ekspluatācijas laikā var iespert zibens.
- **Ikreiz, kad noliekat malā darbarīku, apturiet zāģa motoru un izņemiet akumulatora bloku.**
- **Uzglabājiet ierīces iekštelpās, ieslēgtas tukšgaitā.** Kad ierīces netiek lietotas, tās jāuzglabā telpā — sausā, augstā vai noslēdzamā un bērniem neaizsniadzamā vietā, pirms tam izņemot akumulatora bloku.
- **Pārbaudiet bojātās daļas.** Pirms izstrādājuma lietošanas rūpīgi jāpārbauda, vai bojātais aizsargs un citas daļas spēs darboties pareizi un veikt paredzēto uzdevumu. Pārbaudiet kustīgo daļu salāgojumu, daļu iespējamo saskari; pārbaudiet, vai daļas nav salūzušas, pārbaudiet stiprinājumus un jebkādu citu stāvokli, kas var ietekmēt trimera darbību. Bojātais aizsargs vai cita daļa pareizi jāšaremontē vai jānomaina pilnvarotā apkopes centrā, ja vien šajā rokasgrāmatā nav norādīts citādi.

PAPILDU BRĪDINĀJUMI

- **Neuzlādējiet akumulatora bloku lietū vai mitrās vietās.**
- **Izmantojiet tikai A attēlā uzskaitītos akumulatora blokus un lādētājus.**
- **Pirms izmešanas akumulatora bloks jāizņem no ierīces.**
- **No akumulatora jāatbrīvojas drošā veidā.**
- **Nemetiet akumulatoru ugunī.** Akumulatora elementi var uzsprāgt. Īpašus norādījumus par atbilstošu atbrīvošanu no akumulatoriem meklējiet vietējos normatīvos.

- **Neatveriet un nebojājiet akumulatoru.** Elektrolīts, kas izplūst, ir korozīvs un var radīt acu un ādas bojājumus. Norijot var būt toksisks.

UZMANĪBU! Elektrolīts ir atšķaidīta sērskābe, kas ir kaitīga ādai un acīm. Tai piemīt elektrovadītspēja un tā ir korozīva.

Rīkojieties ar akumulatoriem ļoti uzmanīgi, neveidojiet īsslēgumu ar materiāliem, kas vada elektrību, piemēram, gredzeniem, rokassprādzēm un atslēgām. Akumulators vai vads var pārkarst un radīt apdegumus.

- **Akumulatora darbarīkus nav nepieciešams pieslēgt elektrotīklam, tādēļ tie vienmēr ir darbības stāvoklī.** Pat, ja darbarīks nedarbojas, vienmēr sargieties no iespējama apdraudējuma. Ievērojiet piesardzību, veicot apkopes vai uzturēšanas darbus.
- **Pirms apkopes un uzturēšanas darbu veikšanas, tīrīšanas vai darbarīkā iestrēguša materiāla iztīrīšanas izņemiet akumulatora bloku.**
- **Rezerves daļas** — veicot apkopes darbus, vienmēr izmantojiet identiskas EGO rezerves daļas. Citu piederumu vai pierīču lietošana var palielināt traumu gūšanas iespējamību.
- **Nemazgājiet ar šūteni; nepieļaujiet ūdens iekļūšanu motorā un elektriskajos savienojumos.**
- **Gadījumos, kas nav aprakstīti šajā rokasgrāmatā, esiet uzmanīgi un rīkojieties prātīgi. Lai saņemtu palīdzību, sazinieties ar EGO apkopes centru.**
- **Saglabājiet šos norādījumus.** Regulāri pārskatiet tos un lietojiet, lai iepazīstinātu citus lietotājus, kas arī var izmantot šo darbarīku. Ja kādam aizdodāt šo darbarīku, pievienojiet arī šos norādījumus, lai nepieļautu nepareizu darbarīka izmantošanu un traumu rašanos.

SAGLABĀJIET ŠOS NORĀDĪJUMUS!

PIEZĪME! IZLASIET INSTRUMENTGALVAS OPERATORA ROKASGRĀMATĀ SNIEGTOS PAPILDU SPECIFISKOS DROŠĪBAS NOTEIKUMUS.

SPECIFIKĀCIJAS

Vadotnes sliedes garums	250 mm
Ķēdes solis	9,5 mm
Ķēdes mērierīce	1,1 mm
Zāģa ķēdes veids	AC1000/AC1001
Vadotnes sliedes veids	AG1000/AG1001
Ķēdes eļļas tvertnes ietilpība	220 ml

LV

Darba temperatūra	-15 °C– 40 °C	
Uzglabāšanas temperatūra	-20 °C– 70 °C	
Svars (ar ķēdes aizsargapvalku)	1,89 kg	
Izmērītais trokšņa jaudas līmenis L_{WA}	101,4 dB(A) K=2,36 dB(A) (PH1400E)	
	103,6 dB(A) K=0,67 dB(A) (PH1420E)	
	101 dB(A) K=2,3 dB(A) (PHX1600)	
Trokšņa spiediena līmenis pie operatora auss L_{PA}	87,0 dB(A) K=3 dB(A) (PH1400E)	
	89,7 dB(A) K=3 dB(A) (PH1420E)	
	93 dB(A) K=3 dB(A) (PHX1600)	
Garantētais trokšņa jaudas līmenis L_{WA} (saskaņā ar Direktīvu 2000/14/EK)	104 dB(A)	
Vibrācijas a_h	Priekšējais palīgrokturis.	2,1 m/s ² K=1,5 m/s ² (PH1400E)
		3,54 m/s ² K=1,5 m/s ² (PH1420E)
		4,47 m/s ² K=1,5 m/s ² (PHX1600)
	Aizmugurējais rokturis	2,5 m/s ² K=1,5 m/s ² (PH1400E)
		2,64 m/s ² K=1,5 m/s ² (PH1420E)
		1,93 m/s ² K=1,5 m/s ² (PHX1600)

- Iepriekš minētie parametri ir pārbaudīti un izmērīti kopā ar instrumentgalvu PH1400E/PH1420E/PHX1600.
- Norādītā vibrāciju kopējā vērtība ir izmērīta saskaņā ar standarta pārbaudes metodi un var tikt izmantota, lai salīdzinātu vairākus instrumentus.
- Norādītā vibrāciju kopējā vērtība var arī tikt izmantot ietekmes sākotnējai novērtēšanai.

PIEZĪME. Vibrāciju emisijas faktiskajā elektroinstrumenta darbināšanas laikā var atšķirties no norādītās vērtības. Lai pasargātu operatoru, lietotājam jāvalkā cimdi un dzirdes aizsarglīdzekļi atbilstoši patiesajiem darba apstākļiem.

KOMPLEKTĀCIJA

DAĻAS NOSAUKUMS	SKAITS
Zaru zāģa pierīce	1
Ķēdes pārvalks	1
Uzgriežņu atslēga ar diviem galiem	1
Lietotāja rokasgrāmata	1

Šim zaru zāģim ieteiktā sliede un ķēde

DAĻAS NOSAUKUMS	MODEĻA NUMURS
Vadotnes sliede	AG1000/AG1001
Zāģa ķēde	AC1000/AC1001

APRAKSTS

PĀRZINIET SAVA ZARU ZĀĢA PIERĪCI (A att.)

1. Uzgalis
2. Mīkstā uzmava
3. Zaru zāģa vārpsta
4. Uzgriežņu atslēga ar diviem galiem
5. Uzgriežņu atslēgu turētājs
6. Pārsega skrūve
7. Ķēzrāta pārsegs
8. Caurules pagarinājums (izvēles, TIEK PĀRDOTS ATSEVIŠĶĪ)
9. Ķēdes pārvalks
10. Zāģa ķēde
11. Vadotnes sliede
12. Ķēdes spriegošanas skrūve

LV

13. Eļļas tvertnes vāciņš
14. Eļļas tvertne
15. Zāģēšanas balsteņi

MONTĀŽA

▲ BRĪDINĀJUMS! Ja kāda daļa ir bojāta vai trūkst, nedarbiniet šo izstrādājumu, kamēr šādas daļas nav nomainītas. Darbinot šo izstrādājumu ar bojātām vai trūkstošām daļām varat gūt smagus miesas bojājumus.

▲ BRĪDINĀJUMS! Nemēģiniet pārveidot šo izstrādājumu vai radīt piederumus, kurus nav ieteicams izmantot kopā ar šo zaru zāģi. Jebkādi šādi uzlabojumi vai pārveidojumi uzskatāmi par neatbilstošu lietošanu un var radīt bīstamus apstākļus, kas var izraisīt smagus miesas bojājumus.

▲ BRĪDINĀJUMS! Lai nepieļautu nejaušu iekārtas ieslēgšanos, kas var radīt smagas traumas, to saliekot, vienmēr izņemiet no tās akumulatoru bloku.

ZARU ZĀĢA PIERĪCES PIESTIPRINĀŠANA INSTRUMENTGALVAI

Šī zaru zāģa pierīce ir paredzēta lietošanai kopā ar EGO 56 V LITĪJA JONU instrumentgalvu PH1400E/PH1420E/PHX1600.

Skatiet instrumentgalvas PH1400E/PH1420E/PHX1600 operatora rokasgrāmatā sadaļu „PIERĪCES PIESTIPRINĀŠANA INSTRUMENTGALVAI”.

CAURULES PAGARINĀJUMA PIESTIPRINĀŠANA INSTRUMENTGALVAI UN ZARU ZĀĢA PIERĪCEI (izvēles)

Caurules pagarinājums paplašina griešanas diapazonu. To piestiprina starp instrumentgalvu un zaru zāģa pierīci.

Ievērojiet uzstādīšanas procesu, kas norādīts sadaļā „ZARU ZĀĢA PIERĪCES PIESTIPRINĀŠANA INSTRUMENTGALVAI”, lai uzstādītu un nostiprinātu caurules pagarinājumu starp zaru zāģa pierīci un instrumentgalvu (C att.).

▲ BRĪDINĀJUMS! Ja pierīce un instrumentgalva / zaru pagarinājums netiek piestiprināts atbilstoši iepriekš norādītajam, var rasties smagas traumas vai nāves iestāšanās.

▲ BRĪDINĀJUMS! Nekad nepiestipriniet vai nesalāgojiet pierīci, kamēr darbojas instrumentgalva vai, ja tajā atrodas akumulators. Ja motors netiek apturēts un nav izņemts akumulators, jūs varat gūt smagus miesas bojājumus.

LIETOŠANA

▲ BĪSTAMI! Nekad negrieziet elektropārvades līniju, elektrisko vadu vai citu elektrisko avotu tuvumā. Ja sliede un ķēde ieķeras elektriskajā vadā vai līnijā, **NEPIESKARIETIES SLIEDEI, ĶĒDEI VAI ALUMĪNĪJA CAURULEI! TĀS VAR ELEKTRIZĒTIES UN KĻŪT ĻOTI BĪSTAMAS.** Turpiniet turēt zaru ķēdi aiz izolētā aizmugurējā roktura vai drošā veidā nolieciet to uz zemes un projām no sevis. Pirms mēģināt atbrīvot sliedi vai ķēdi no līnijas vai vada, atvienojiet strāvas padevi bojātajai līnijai vai vadam. Saskare ar sliedi, ķēdi vai citām zaru zāģa strāvvadošām daļām vai vadiem un līnijām, kas ir zem sprieguma, var radīt elektrošoku vai smagu traumu, kas var izraisīt nāvi.

▲ BRĪDINĀJUMS. Neļaujiet, ka pieradums pie darba ar šo izstrādājumu, liek jums zaudēt uzmanību. Atcerieties, ka pat uzmanības novēršana uz sekundes daļu ir pietiekama, lai gūtu nopietnus ievainojumus.

▲ BRĪDINĀJUMS. Vienmēr valkājiet aizsargbrilles ar sānu aizsargiem. Šo noteikumu neievērošana var novest pie tā, ka jums acis ielido kādi objekti vai citiem smagiem miesas bojājumiem.

Pirms katras lietošanas pārbaudiet visu ierīci, vai tā nav bojāta, vai tai nav trūkstošu vai atskrūvējušos daļu, piemēram, skrūves, uzgriežņi, bultskrūves, vāciņi utt. Cieši pievelciet visus stiprinājumus un vāciņus un nedarbiniet šo ierīci, līdz visas trūkstošās vai bojātās daļas nav nomainītas.

▲ BRĪDINĀJUMS! Lai nepieļautu smagas traumas trimera apkopes, tīrīšanas, pierīču nomaiņas vai nogrieztā materiāla izņemšanas izņemiet akumulatora bloku.

PIELIETOJUMS

Šo izstrādājumu var lietot tālāk norādītajam mērķim —

- atzarošanai,
- zaru apgriešanai.

PIEZĪME. Darbarīku drīkst izmantot tikai aprakstītajam mērķim. Izmantošana jebkādā citā veidā tiks uzskatīta par neatbilstošu lietošanu.

EĻĻAS TVERTNES UZPILDĪŠANA AR SLIEDES UN ĶĒDES SMĒRVIELU

▲ BRĪDINĀJUMS! Nesmēķējiet, kā arī nenovietojiet uguni vai atklātu liesmu eļļas vai zaru zāģa tuvumā. Eļļa var izšļakstīties un izraisīt ugunsgrēku.

LV

PIEZĪME. Iegādes brīdī zaru zāģī nav iepildīta eļļa. Pirms lietošanas tvertnē noteikti ir jāiepilda ķēdes eļļa. Ķēdes kalpošanas laiks un griešanas jauda ir atkarīga no optimālās eļļošanas. Darbības laikā ķēde tiek automātiski ieeļļota ar ķēdes eļļu. Lietošanas laikā eļļas līmenis jāpārbauda ik pēc 20 minūtēm un nepieciešamības gadījumā eļļa ir jāuzpilda.

1. Izņemiet no instrumentgalvas akumulatora bloku.
2. Lai eļļas tvertnē neiekristu netīrumi, notīriet eļļas tvertnes vāciņu un vietu ap to.
3. Novietojiet zaru zāģa pierīci taisni un pagrieziet eļļas tvertnes vāciņu pretēji pulksteņrādītāja kustības virzienam, lai to noņemtu (D att.).
4. Uzmaniģi iepildiet sliedes un ķēdes eļļu tvertnē līdz tvertnes kakliņam. Rīkojieties uzmanīgi, lai eļļa neizšļakstītos no atveres. Noslaukiet visu lieko eļļu un aiztaisiet eļļas tvertnes vāciņu.

PIEZĪME.

- Nelietojiet netīru, lietotu vai piesārņotu eļļu. Tas var sabojāt sliedi vai ķēdi.

SAGATAVOŠANA GRIEŠANAS DARBIEM (B att.)

Informāciju par atbilstošu drošības aprīkojumu skatiet šīs rokasgrāmatas sadaļā „Svarīgi drošības norādījumi”.

- Paceliet vadotnes sliedes galu, lai pārbaudītu, vai tā ķēdē nenokarājas. Ķēde ir pareizi nospriegota tad, ja tā nenokarājas vadotnes sliedes apakšpusē un cieši pieguļ, taču to var kustināt ar roku bez saķeršanās. Ja ir jāpielāgo nospriegojums, izlasiet instrukcijas par pielāgošanu šīs rokasgrāmatas sadaļā **APKOPE** zem virsraksta „**SLIEDES UN ĶĒDES NOMAIŅA.**”
- Pirms lietošanas pārbaudiet pārsega skrūves nospriegojumu. Ja tā ir atskrūvējusies, stingri pievelciet to, pagriežot pulksteņrādītāja kustības virzienā.
- Pārbaudiet, cik asi ir zāģa ķēdes griezējzobi un pārliecinieties, vai ķēde ir pietiekami labi ieeļļota.
- Lai nodrošinātu maksimālu satvērienu un aizsardzību, valkājiet neslīdošus cimdus. Nekad nestāviet tieši zem zara, kuru griežat. Ieņemiet drošu pozīciju un līdzsvarotu ķermeņa stāju. Uzmaniģies no šķēršļiem, piemēram, koku celmiem, saknēm un grāvjiem, kur jūs varat paslīdēt vai pakļūt.
- Satveriet ierīci pareizi ikreiz, kad darbojas motors. Turiet ierīci stingri satvertu ar abām rokām.
- Uzlieciet plecu siksnu ekspluatācijai labākā un drošākā stāvoklī. Noregulējiet siksnu ērtā darba pozīcijā. Lai pievienotu plecu siksnu instrumentgalvai, ievērojiet PH1400E/PH1420E/PHX1600 lietotāja rokasgrāmatas

sadaļā “**PLECU SIKSNAS PIEVIENOŠANA**” ietvertos norādījumus.

▲ BRĪDINĀJUMS! Plecu siksnai ir arī ātrās atbrīvošanas mehānisms bīstamām situācijām. Avārijas situācijas gadījumā nekavējoties noņemiet siksnu no pleca neatkarīgi no tā, kādā pozīcijā tā atrodas.

DARBARĪKA PALAIŠANA / APTURĒŠANA

Skatiet instrumentgalvas PH1400E/PH1420E/PHX1600 operatora rokasgrāmatā sadaļu „**INSTRUMENTGALVAS PALAIŠANA / APTURĒŠANA**”.

GRIEŠANAS PAMATPAŅĒMIENS (E un F att.)

Ievērojiet zemāk sniegtos norādījumus par to, kā novērst koku vai krūmu mizas bojāšanu. Neizgājiet virzienā uz priekšu un atpakaļ.

1. Pirmajam zāģējumam nav jābūt dziļam (1/4 no zara caurmēra), un tas ir jāveic no zara apakšpusēs galvenā zara tuvumā vai pie stumbra.
2. Otrais zāģējums jāveic no zara augšpusēs, tālāk no stumbra nekā pirmais zāģējums. Turpiniet zāģēšanu cauri zaram, līdz zars sāk noliekties no koka. Zaram krītot, esiet gatavi noturēt darbarīku līdzsvarā.
3. Beigās zaru pārzāģējiet līdztekus stumbram.

PIEZĪME. Veicot otro un pēdējo griezienu (abus no zara augšpusēs), zāģēšanas balstieni atspiediet pret zāģējamo zaru (F att.). Tādējādi zars tiks stabilizēts un būs vieglāk zāģēt, darbarīku viegli spiežot uz leju. Pieliekot pārāk lielu spēku, varat sabojāt sliedi, ķēdi vai motoru.

4. Tiklīdz zāģējums ir pabeigts, atlaidiet uz instrumentgalvas sprūdu.

PIEZĪME. Pareizu zāģēšanas pamatpaņēmienu neievērošana var izraisīt sliedes un ķēdes iesprūšanu zarā. Ja tas notiek:

1. Apturiet motoru un izņemiet akumulatora bloku.
2. Ja varat aizsniegt zaru, tad to paceliet uz augšu, vienlaikus pieturot zāģi. Šādi var atbrīvot ķēdi un izņemt zāģi no griezuma.
3. Ja zāģi tomēr neizdodas atbrīvot, tad izsauciet profesionālu meistaru.

ATZAROŠANA UN ZARU APGRIEŠANA

Šī zaru zāģa pierīce ir paredzēta mazu un lielu zaru, kuru diametrs sasniedz 20 cm, zāģēšanas darbiem. Lai zāģēšanas darbi būtu veiksmīgi, ievērojiet turpmāk norādītos piesardzības pasākumus.

1. Rūpīgi izplānojiet, kā veiksiet zāģēšanu. Apsveriet, kādā virzienā krītīs nozāģētais zars.

▲ BRĪDINĀJUMS! Dažkārt zari var krist neparedzētā virzienā. Nestāviet tieši zem zara, kuru zāgējat.

2. Vistipiskākais zāgēšanas paņēmiens ir turēt ierīci 60 grādu vai šaurākā leņķī pret zemi (G att.) Tā kā zaru zāga vārpstas leņķis pret zemi palielinās, tad ir grūtāk izdarīt pirmo griezienu (kas veicams no zara apakšpusēs).
3. Garāki zari ir jāzāgē vairākos piegājienos.
4. Vispirms nozāgējiet apakšējos zarus, lai tie netraucē krist augšējiem zariem.
5. Strādājiet lēnām, stingri turiet zāģi ar abām rokām. Saglabājiet stabilu pozīciju un līdzsvaru.
6. Nezāgējiet, stāvot uz kāpnēm — tas ir ārkārtīgi bīstami! Tāda veida darbi ir jāveic profesionāļiem.
7. Neizdariet beidzamo zāgējumu, kurš jāveic līdztekus galvenajam zaram vai stumbram, kamēr vēl neesat nozāgējuši lielāko zara daļu un tādējādi samazinājuši tā svaru. Pareizas zāgēšanas gadījumā tiek novērsta mizas noplēšana no stumbra pie zara pamatnes.
8. Neizmantojiet zaru zāģi koku gāšanai un stumbra sagarumošanai.
9. Lai novērstu elektrošoka briesmas, nezāgējiet tuvāk par 15 m no elektropārvaldes līnijām un neļaujiet nepiederošām personām atrasties tuvāk par 15 m no zāgēšanas vietas (G att.).

APKOPE

▲ BRĪDINĀJUMS! Pirms ierīces pārbaudīšanas, tīrīšanas vai apkopes darbu veikšanas apturiet motoru, pagaidiet, līdz apstājas visas kustīgās daļas, un izņemiet akumulatora bloku. Šo norādījumu neievērošana var radīt smagas traumas vai īpašuma bojājumus.

▲ BRĪDINĀJUMS! Veicot ierīces apkopi, izmantojiet tikai identiskas rezerves daļas. Jebkuru citu daļu izmantošana var radīt apdraudējumu vai izstrādājuma bojājumus. Lai ierīces darbība būtu droša un uzticama, visus izstrādājumu remontdarbus, izņemot šajās apkopes instrukcijās norādītos, veic kvalificēts servisa speciālists.

VISPĀRĒJĀ APKOPE

Tirot plastikāta detaļas, izvairieties no šķīdinātāju lietošanas. Vairums plastmasu ir uzņēmīgas pret dažāda veida komerciālu šķīdinātāju bojājumiem un, tos izmantojot, var tikt sabojātas. Lai notīrītu netīrumus, puteklus, eļļu, smērvielas u.c., izmantojiet tīras drāniņas.

IERĪCES TĪRĪŠANA

- Pēc katras lietošanas reizes izņemiet laukā akumulatoru un ar mīkstu suku iztīriet no ķēdes un vadotnes sliedes grūzus. Noslaukiet zaru zāģa virsmu ar tīru drānu, kas samitrināta ar maigu ziepju šķīdumu.
- Noņemiet ķēzrāta pārsegu un pēc tam ar mīkstu suku notīriet grūzus no vadotnes sliedes, zāģa ķēdes, ķēzrāta un ķēzrāta pārsega.
- Vienmēr, kad maināt zāģa ķēdi, iztīriet koka skaidas, zāģskaidas un netīrumus no vadotnes sliedes rievās.

PIEZĪME. Netīriet plastmasas korpusu un rokturi ar kodīgiem tīrīšanas līdzekļiem. Plastmasas daļas var sabojāt ar zināmām aromatizētām eļļām, piemēram, priežu un citrona.

SLIEDES UN ĶĒDES MAIŅA

▲ BRĪDINĀJUMS. Nekad nepieskarieties vai neregulējiet ķēdi, kamēr darbojas zāģa dzinējs. Zāģa ķēde ir ļoti asa. Veicot jebkādas ķēdes apkopes darbus, vienmēr valkājiet aizsargcimdus.

PIEZĪME. Mainot vadotnes sliedi un ķēdi, vienmēr izmantojiet ieteikto sliedes un ķēdes kombināciju, kas norādīta šīs rokasgrāmatas sadaļā „Šim zaru zāģim ieteiktā sliede un ķēde”.

Nodilušas sliedes un ķēdes demontāža

1. Izņemiet akumulatoru, ļaujiet zaru zāģim atdzist un pievelciet eļļas tvertnes vāciņu.
2. Novietojiet zaru zāģa pierīci uz sāniem tā, lai ķēzrāta pārsegs būtu vērstš uz augšu.
3. Valkājiet cimdus. Lai izņemtu skrūvi un ķēzrāta pārsegu, atskrūvējiet pārsega skrūvi ar komplektācijā esošo uzgriežņu atslēgu ar diviem galiem. Notīriet ķēzrāta pārsegu ar sausu drānu un saglabājiet to ierīces salikšanai (H att.).
4. Noņemiet no montāžas virsmas sliedi un ķēdi. Noņemiet sliedei nodilušo ķēdi.

PIEZĪME. Ja rodas grūtības no montāžas virsmas noņemt sliedi un ķēdi, novietojiet zaru zāģi vertikāli, lai ar vienu roku pieturētu sliedi, un ar otru roku atskrūvētu ķēdes spriegošanas skrūvi pretēji pulksteņrādītāja kustības virzienam (I att.), un pēc tam noņemiet sliedi ar ķēdi.

PIEZĪME. Šajā mirklī ir lietderīgi pārbaudīt, vai ķēzrats nav nodilis un bojāts.

Jaunās sliedes un ķēdes montāža

1. Novietojiet jauno zāģa ķēdi cilpā uz līdenas virsmas un iztaisnojiet visus mezglus (J att.).

2. Ievietojiet ķēdes piedziņas posmus sliedes gropē. Novietojiet ķēdi tā, lai cilpa atrastos vadotnes sliedes aizmugurē (K att.).

K attēla detaļu aprakstu skatīt zemāk:

K-1	ķēdes piedziņas posmi
K-2	vadotnes sliedes grope

3. Pieturiet ķēdi uz vadotnes sliedes un uzlieciet cilpu apkārt zaru žāģa ķēzratam.

PIEZĪME. Žāģa ķēdē ir iegravētas nelielas virzienu norādošas bultiņas. Darbarīka korpusā ir iestrādāta vēl viena virzienu bultiņa (L att.). Uzstādot žāģa ķēdi uz ķēzrata, pārliecinieties, ka bultiņas uz žāģa ķēdes ir VĒRSTAS tajā pašā virzienā, kur bultiņa uz korpusa. Ja tās ir vērstas pretējos virzienos, apgrieziet žāģa ķēdi un vadotnes sliedes sistēmu otrādi (M att.).

L attēla detaļu aprakstu skatīt zemāk:

L-1	ķēzrats
L-2	spriegojuma regulēšanas tapa
L-3	izlīdzināšanas izcilņi
L-4	ķēdes spriegojuma skrūve
L-5	vadotnes sliedes rieta

4. Novietojiet sliedi uz montāžas virsmas, pārbīdot vadotnes sliedes rieta pāri izlīdzināšanas izcilņiem, līdz sliedes aizmugures daļas apakšējā caurumā iespējams ievietot spriegojuma regulēšanas tapu (L att.).

PIEZĪME. Ja ir grūtības ievietot spriegojuma regulēšanas tapu caurumā, noregulējiet ķēdes spriegojuma skrūvi pareizi, līdz spriegojuma regulēšanas tapa atrodas tieši caurumā.

5. Uzlieciet atpakaļ ķēzrata pārsegu un ielieciet pārsega skrūvi. Nedaudz pieskrūvējiet to.
6. Izlīdziniet ķēdei visas izliekuma vietas, pagriežot ķēdes spriegojuma skrūvi pulksteņrādītāja kustības virzienā, līdz ķēde cieši iekļaujas vadotnes sliedē un piedziņas posmi — vadotnes sliedes gropē, un paceliet sliedes galu, lai pārbaudītu, vai tas nav nokāries. Atbrīvojiet vadotnes sliedes galu un vienreiz pagrieziet ķēdes spriegošanas skrūvi pulksteņrādītāja kustības virzienā. Atkārtojiet šo darbību, līdz ķēde vairs nenokārājas (N att.).
7. Pieturiet vadotnes sliedes galu uz augšu un kārtīgi pievelciet ķēzrata pārsega skrūvi.

PIEZĪME. Lai paildzinātu vadotnes sliedes kalpošanas laiku, ik pa laikam apgrieziet sliedi otrādi.

PIEZĪME. Ja ķēde ir pārāk cieša, tā negriezīsies. Mazliet atskrūvējiet ķēzrata pārsega skrūvi un pagrieziet spriegojuma regulēšanas skrūvi par 1/4 pagriezienu pretēji pulksteņrādītāja kustības virzienam. Paceliet vadotnes sliedes galu uz augšu un atkārtoti kārtīgi pievelciet ķēzrata pārsega skrūvi. Pārliecinieties, vai ķēde griežas bez saķeršanās.

ĶĒDES SPRIEJOJUMA REGULĒŠANA

⚠ UZMANĪBU. Žāģa ķēde pirms lietošanas ir pareizi jānospriego.

1. Pirms ķēdes spriegojuma regulēšanas apturiet žāģa motoru un izņemiet akumulatora bloku.
2. Atskrūvējiet pārsega skrūvi ar roku.
3. Pagrieziet ķēdes spriegošanas skrūvi pulksteņrādītāja kustības virzienā, lai nospriegtu ķēdi. Papildu informāciju izlasiet šīs rokasgrāmatas sadaļā „SLIEDES UN ĶĒDES NOMAIŅA”.
 - Auksta ķēde ir pareizi nospriegota tad, ja tā nenokārājas vadotnes sliedes apakšpusē un cieši pieguļ, taču to var kustināt ar roku bez saķeršanās. Ķēde jāpārspriego ik reizi, kad piedziņas posmu plakanās virsmas neieguļ sliedes rieta (O att.). Parasti žāģa darbības laikā ķēdes temperatūra palielinās. Pareizi nospriegotas uzsilušas ķēdes piedziņas posmi karāsies aptuveni 1,3 mm ārpus sliedes rieta (P att.).

PIEZĪME. Jaunām ķēdēm ir tendence stiepties, tādēļ bieži pārbaudiet to spriegojumu un, ja nepieciešams, atkārtoti nospriegojiet.

PIEZĪME. Ķēde, kura tika nospriegota, kamēr tā bija silta, pēc atdzišanas var būt pārāk cieši savilkta. Pirms nākamās lietošanas reizes pārbaudiet aukstās ķēdes spriegojumu.

REDUKTORU EĻĻOŠANA

Reduktorus pārnesumkārbā ir periodiski jāieeļļo ar reduktoru smērvielu. Pārbaudiet pārnesumkārbā smērvielas līmeni ik pēc 50 darba stundām, ņemot kārbas pusē esošo blīvējuma skrūvi.

Ja uz reduktora malām nav redzama smērviela, tad, lai uzpildītu reduktoru smērvielu līdz 3/4 ietilpības, izpildiet tālāk redzamās darbības.

Neiepildiet smērvielu reduktoros līdz augšai.

1. Novietojiet zaru žāģa pierīci uz sāniem tā, lai blīvējuma skrūve būtu vērsta virzienā uz augšu (Q att.).
2. Atskrūvēšanai izmantojiet komplektācijā iekļauto uzgriežņu atslēgu ar diviem galiem un izņemiet blīvējuma skrūvi.

3. Izmantojiet smērvielas šjirci (komplektācijā nav iekļauta), lai iepildītu smērvielu caur skrūves atveri; nepārsniedzot 3/4 ietilpības.
4. Pēc iepildīšanas aizskrūvējiet blīvējuma skrūvi.

VADOTNES SLIEDĒS KĒŽRATA ELĻOŠANA

Vadotnes sliedes galā ir kēžrats. To ieelļo katru nedēļu ar ķēdes eļļu, ko iepilda eļļošanas atverē ar smērvielu šjirci (nav iekļauta), lai pagarinātu sliedes kalpošanas laiku (R att.). Pagrieziet vadotnes sliedi un pārlecinieties, vai eļļošanas atverēs un ķēdes rievā nav grūžu.

R attēla detaļu aprakstu skatīt zemāk:

R-1	eļļošanas atvere
R-2	kēžrats vadotnes sliedes galā

TRANSPORTĒŠANA UN UZGLABĀŠANA

1. Neuzglabājiet vai netransportējiet zaru zāģa pierīci, kamēr tā darbojas. Vienmēr pirms novietošanas glabāšanā vai transportēšanas izņemiet akumulatoru.
2. Vienmēr pirms zaru zāģa pierīces novietošanas glabāšanā vai transportēšanas uzlieciet vadotnes sliedei un ķēdei vadotnes sliedes pārvalku. Rīkojieties uzmanīgi, lai izvairītos no asajiem ķēdes zobiem.
3. Pirms uzglabāšanas rūpīgi notīriet zaru zāģi. Glabājiet zaru zāģi telpās sausā vietā, kas ir slēgta un/vai nav pieejama bērniem, un sargājiet no kodīgiem līdzekļiem, piemēram, dārza ķīmikālijām un pretapledojošuma sāļiem.
4. Ja zaru zāģa pierīce tiek noņemta no instrumentgalvas un uzglabāta atsevišķi, uzlieciet uzgali uz pierīces vārpstas, lai savienotājapskavā neiekļūtu netīrumi.

Apkārtējās vides aizsardzība



Neutilizējiet elektrisko aprīkojumu, izlietoto akumulatoru un lādētāju sadzīves atkritumos! Nogādājiet šo produktu uz pilnvarotu pārstrādes punktu un sagatavojiet atkritumu šķirošanai. Elektriskās iekārtas ir jānogādā videi nekaitīgā pārstrādes rūpnīcā.

KĻŪMJU NOVĒRŠANA

PROBLĒMA	CĒLONIS	RISINĀJUMS
Dzinējs nedarbojas.	<ul style="list-style-type: none"> ■ Zaru zāģi nav ievietots akumulatora bloks. ■ Starp zāģi un akumulatoru nav elektriskā savienojuma. ■ Akumulators ir izlādējies. ■ Pirms palaida slēdža nospiešanas nav nospiesta bloķēšanas poga. ■ Akumulatora bloks vai instrumentgalva ir pārāk karsta. ■ Zāģa ķēde ir iestrēgusi kokā. ■ Gruži sliedes rievā. ■ Gruži ķēžrata pārsegā. 	<ul style="list-style-type: none"> ■ Ievietojiet zaru zāģi akumulatora bloku. ■ Izņemiet akumulatoru, pārbaudiet visus savienojumus un ievietojiet atpakaļ akumulatoru. ■ Uzlādējiet akumulatoru. ■ Nospiediet bloķēšanas sviru un turiet to, tad nospiediet pārslēdzēju, lai ieslēgtu zaru zāģi. ■ Ļaujiet akumulatoram vai instrumentgalvai atdzist, līdz temperatūra nokrītas zemāk par 67 °C. ■ Atļaidiet slēdzi, noņemiet zāģa ķēdi un vadotnes sliedi no koka un pēc tam no jauna ieslēdziet zaru zāģi. ■ Piespiediet zāģa ķēdi pret koku, kustīniet zaru zāģi uz priekšu un aizmuguri, lai atbrīvotos no gružiem. ■ Izņemiet akumulatora bloku, pēc tam noņemiet ķēžrata pārsegu un iztīriet gružus.
Dzinējs darbojas, bet ķēde negriežas.	<ul style="list-style-type: none"> ■ Ķēde neiedarbina piedziņas ķēžratu. 	<ul style="list-style-type: none"> ■ Izņemiet akumulatora bloku, uzstādiet atpakaļ ķēdi, pārļiecinoties, ka ķēdes piedziņas posmi pilnībā atrodas uz ķēžrata.
<div style="background-color: black; color: white; padding: 2px 5px; font-weight: bold; display: inline-block;">LV</div> Zaru zāģis nezāģē pareizi.	<ul style="list-style-type: none"> ■ Nepietiekams ķēdes spriegums. ■ Trula ķēde. ■ Ķēde uzstādīta uz otru pusi. ■ Nodilusi ķēde. ■ Sausa vai pārāk izstiepta ķēde. ■ Ķēde neatrodas sliedes rievā. 	<ul style="list-style-type: none"> ■ Izņemiet akumulatora bloku un atkārtoti noregulējiet ķēdes spriegojumu, ievērojot sadaļā „ĶĒDES SPRIEGOJUMA REGULĒŠANA” sniegtās norādes. ■ Ķēdes zobu uzasināšanu uzticiet kvalificētam servisa speciālistam. ■ Izņemiet akumulatora bloku un atkārtoti uzstādiet zāģa ķēdi, ievērojot sadaļā „SLIEDES UN ĶĒDES NOMAIŅA” sniegtās norādes. ■ Izņemiet akumulatora bloku un atkārtoti uzstādiet ķēdi, ievērojot sadaļā „SLIEDES UN ĶĒDES NOMAIŅA” sniegtās norādes. ■ Pārbaudiet eļļas līmeni. Ja nepieciešams, uzpildiet tvertnē eļļu. ■ Izņemiet akumulatora bloku un atkārtoti uzstādiet zāģa ķēdi, ievērojot sadaļā „SLIEDES UN ĶĒDES NOMAIŅA” sniegtās norādes.
Sliede un ķēde ir karstas un dūmo.	<ul style="list-style-type: none"> ■ Pārbaudiet, vai ķēde nav pārāk cieši nospriegotā. ■ Ķēdes eļļas tvertne ir tukša. ■ Gruži vadotnes sliedes rievā. 	<ul style="list-style-type: none"> ■ Izņemiet akumulatora bloku un atkārtoti nospriegojiet zāģa ķēdi, ievērojot sadaļā „ĶĒDES SPRIEGOJUMA REGULĒŠANA” sniegtās norādes. ■ Uzpildiet sliedes un ķēdes smērvielu. ■ Iztīriet gružus no rievās.



GARANTIJA

EGO GARANTIJAS POLITIKA

Lūdzu, apmeklējiet tīmekļa vietni egopowerplus.eu, kur pieejama pilna EGO Garantijas politikas noteikumu un nosacījumu versija.

LV

ΔΙΑΒΑΣΤΕ ΟΛΕΣ ΤΙΣ ΟΔΗΓΙΕΣ!



ΔΙΑΒΑΣΤΕ ΤΟ ΕΓΧΕΙΡΙΔΙΟ ΧΡΗΣΗΣ

⚠️ ΠΡΟΕΙΔΟΠΟΙΗΣΗ: Για να διασφαλίσετε την ασφάλεια και την αξιοπιστία, όλες οι επισκευές πρέπει να διεξάγονται από εξειδικευμένο τεχνικό του σέρβις.

ΣΥΜΒΟΛΑ ΑΣΦΑΛΕΙΑΣ

Ο σκοπός των συμβόλων ασφαλείας είναι να σας τραβήξουν την προσοχή για ενδεχόμενους κινδύνους. Προσέξτε και κατανοήστε τα σύμβολα ασφαλείας και τις επεξηγήσεις που τα συνοδεύουν. Οι προειδοποιήσεις συμβόλων από μόνες τους δεν εξαλείφουν κανέναν κίνδυνο. Οι οδηγίες και οι προειδοποιήσεις που παρέχουν δεν υποκαθιστούν τα μέτρα σωστής πρόληψης ατυχημάτων.

⚠️ ΠΡΟΕΙΔΟΠΟΙΗΣΗ: Βεβαιωθείτε ότι έχετε διαβάσει και κατανοήσει όλες τις οδηγίες ασφαλείας στο παρόν Εγχειρίδιο χειριστή, συμπεριλαμβανομένων όλων των συμβόλων ασφαλείας όπως «**ΚΙΝΔΥΝΟΣ**», «**ΠΡΟΕΙΔΟΠΟΙΗΣΗ**» και «**ΠΡΟΣΟΧΗ**», προτού χρησιμοποιήσετε αυτό το εργαλείο. Η μη τήρηση όλων των παρακάτω οδηγιών μπορεί να οδηγήσει σε ηλεκτροπληξία, πυρκαγιά ή/και σοβαρό ατομικό τραυματισμό.

ΣΗΜΑΣΙΑ ΣΥΜΒΟΛΩΝ

ΣΥΜΒΟΛΟ ΕΙΔΟΠΟΙΗΣΗΣ ΑΣΦΑΛΕΙΑΣ: Υποδηλώνει **ΚΙΝΔΥΝΟ**, **ΠΡΟΕΙΔΟΠΟΙΗΣΗ** ή **ΠΡΟΣΟΧΗ**. Μπορεί να χρησιμοποιείται σε συνδυασμό με άλλα σύμβολα ή εικονογράμματα.

GR



⚠️ ΠΡΟΕΙΔΟΠΟΙΗΣΗ: Η λειτουργία ηλεκτρικών εργαλείων μπορεί να επιφέρει εκτόξευση ξένων αντικειμένων στα μάτια σας, με αποτέλεσμα σοβαρή βλάβη σε αυτά. Προτού ξεκινήσετε τη λειτουργία του ηλεκτρικού εργαλείου φοράτε πάντα προστατευτικά γυαλιά ή γυαλιά με πλευρική προστασία και εφόσον απαιτείται πλήρη προστατευτική προσωπίδα. Συστήνουμε μια προσωπίδα ασφαλείας ευρείας όρασης για χρήση πάνω από γυαλιά ή συνήθη προστατευτικά γυαλιά με πλευρική προστασία.

ΟΔΗΓΙΕΣ ΑΣΦΑΛΕΙΑΣ

Αυτή η σελίδα απεικονίζει και περιγράφει τα σύμβολα ασφαλείας που υπάρχουν ενδεχομένως σε αυτό το προϊόν. Διαβάστε, κατανοήστε και ακολουθείτε όλες τις οδηγίες στη μηχανή προτού προσπαθήσετε να διεξάγετε εργασίες συναρμολόγησης και λειτουργίας.

	Ειδοποίηση ασφαλείας	Υποδηλώνει ενδεχόμενο κίνδυνο ατομικού τραυματισμού.
	Διαβάστε το εγχειρίδιο χρήσης	Προκειμένου να μειωθεί ο κίνδυνος τραυματισμού, ο χρήστης πρέπει να διαβάσει το εγχειρίδιο χρήσης.
	Φοράτε προστατευτικά γυαλιά	Φοράτε πάντοτε προστατευτικά γυαλιά ή γυαλιά ασφαλείας με πλευρική προστασία και πλήρη προστατευτική προσωπίδα κατά τη λειτουργία αυτού του προϊόντος.
	Φοράτε προστατευτικά ακοής	Ο θόρυβος του πριονιού με κοντάρι μπορεί να προκαλέσει ζημιά στην ακοή σας. Φοράτε πάντα ωτοασπίδες για την προστασία της ακοής σας.
	Φοράτε προστασία για το κεφάλι	Φοράτε ένα εγκεκριμένο για την ασφάλεια σκληρό καπέλο για την προστασία του κεφαλιού σας.

	Φοράτε προστατευτικά γάντια	Προστατεύετε τα χέρια σας με γάντια κατά το χειρισμό της αλυσίδας και του αλυσοπριονίου. Τα ανθεκτικά, αντιολισθητικά γάντια βελτιώνουν το κράτημα και προστατεύουν τα χέρια σας.
	Φοράτε υποδήματα ασφαλείας	Φοράτε αντιολισθητικά υποδήματα ασφαλείας όταν χρησιμοποιείτε αυτό τον εξοπλισμό.
	Διατηρείτε επαρκή απόσταση προς γραμμές ηλεκτρικού	Για να εμποδίσετε ηλεκτροπληξία μη θέτετε σε λειτουργία εντός 15 μ. από υπερυψωμένα καλώδια ρεύματος. Η επαφή ή η χρήση κοντά σε γραμμές ηλεκτρικού μπορεί να προκαλέσει σοβαρό τραυματισμό ή ηλεκτροπληξία με αποτέλεσμα θάνατο.
	CE	Αυτό το προϊόν συμμορφώνει με τις ισχύουσες οδηγίες της ΕΚ.
	UKCA	Αυτό το προϊόν συμμορφώνεται με την ισχύουσα νομοθεσία του ΗΒ.
	ΑΗΗΕ (WEEE)	Τα άχρηστα ηλεκτρικά προϊόντα δεν πρέπει να απορρίπτονται στα οικιακά απόβλητα. Παραδίδετε τα σε μια εξουσιοδοτημένη εταιρεία ανακύκλωσης.
	Θόρυβος	Εγγυημένη στάθμη ηχητικής ισχύος. Εκπομπές θορύβου στο περιβάλλον σύμφωνα με την οδηγία της Ευρωπαϊκής Κοινότητας.

V	Volt	Τάση
mm	Χιλιοστό	Μήκος ή διαστάσεις
cm	Εκατοστό	Μήκος ή διαστάσεις
kg	Κιλό	Βάρος
n ₀	Ταχύτητα χωρίς φορτίο	Ταχύτητα περιστροφής, χωρίς φορτίο
... /min	Ανά λεπτό	Στροφές ανά λεπτό
	Συνεχές ρεύμα	Τύπος ή χαρακτηριστικό του ρεύματος

ΓΕΝΙΚΕΣ ΠΡΟΕΙΔΟΠΟΙΗΣΕΙΣ ΑΣΦΑΛΕΙΑΣ ΜΗΧΑΝΩΝ

⚠ ΠΡΟΕΙΔΟΠΟΙΗΣΗ: Μελετήστε όλες τις προειδοποιήσεις ασφαλείας, τις οδηγίες, τις εικόνες και τις προδιαγραφές που συνοδεύουν αυτή τη μηχανή. Εάν δεν τηρηθούν όλες οι οδηγίες που αναφέρονται παρακάτω, μπορεί να προκληθεί ηλεκτροπληξία, πυρκαγιά και/ή σοβαρός τραυματισμός.

Φυλάξτε όλες τις προειδοποιήσεις και τις οδηγίες για μελλοντική αναφορά.

ο όρος «μηχανή» στις προειδοποιήσεις αναφέρεται στη μηχανή σας που λειτουργεί με ρεύμα (ενσύρματη) ή μπαταρία (ασύρματη).

ΑΣΦΑΛΕΙΑ ΣΤΟ ΧΩΡΟ ΕΡΓΑΣΙΑΣ

- Διατηρείτε την περιοχή εργασίας καθαρή και καλά φωτισμένη. Οι ακατάστατοι χώροι και οι χώροι με κακό φωτισμό ενισχύουν την πιθανότητα ατυχημάτων.
- Μην χρησιμοποιείτε μηχανές σε εκρηκτικές ατμόσφαιρες, για παράδειγμα, παρουσία εύφλεκτων υγρών, αερίων ή σκόνης. Οι μηχανές δημιουργούν σπινθήρες που μπορεί να αναφλέξουν σκόνη ή αναθυμιάσεις.
- Διατηρείτε τα παιδιά και τους παρευρισκόμενους μακριά, όταν χρησιμοποιείτε τη μηχανή. Εάν κάτι αποσπάσει την προσοχή σας, μπορεί να χάσετε τον έλεγχο.

GR

ΗΛΕΚΤΡΙΚΗ ΑΣΦΑΛΕΙΑ

- Το φως της μηχανής πρέπει να ταιριάζει στην πρίζα. Μην τροποποιήσετε ποτέ και με κανέναν τρόπο το φως. Μην χρησιμοποιείτε κανενός είδους προσαρμογείς πρίζων με γειωμένες μηχανές. Τα μη τροποποιημένα φως και οι κατάλληλες πρίζες μειώνουν τον κίνδυνο ηλεκτροπληξίας.
- Αποφεύγετε την επαφή με γειωμένες επιφάνειες, όπως σωλήνες, θερμαντικά σώματα, εστίες και ψυγεία. Υπάρχει αυξημένος κίνδυνος ηλεκτροπληξίας όταν το σώμα σας είναι γειωμένο.
- Μην χρησιμοποιείτε το μηχάνημα υπό βροχή ή υγρές συνθήκες. Η εισχώρηση νερού στο μηχάνημα μπορεί να αυξήσει τον κίνδυνο ηλεκτροπληξίας ή δυσλειτουργίας, οδηγώντας σε τραυματισμό.
- Μην κακομεταχειρίζεστε το καλώδιο. Μην χρησιμοποιείτε ποτέ το καλώδιο για να μεταφέρετε, να τραβήξετε ή να αποσυνδέσετε τη μηχανή από την πρίζα. Διατηρείτε το καλώδιο μακριά από θερμότητα, λάδια, αιχμηρές γωνίες ή κινούμενα εξαρτήματα. Τα κατεστραμμένα ή μπλεγμένα καλώδια αυξάνουν τον κίνδυνο ηλεκτροπληξίας.
- Όταν χρησιμοποιείτε μια μηχανή σε εξωτερικό χώρο, χρησιμοποιείτε καλώδιο προέκτασης κατάλληλο για χρήση σε εξωτερικούς χώρους. Τα καλώδια που είναι κατάλληλα για εξωτερικούς χώρους περιορίζουν τον κίνδυνο ηλεκτροπληξίας.
- Εφόσον δεν μπορείτε να αποφύγετε τη χρήση της μηχανής σε περιοχή με υγρασία, χρησιμοποιείτε τροφοδοσία με διακόπτη κυκλώματος βλάβης γείωσης (GFCI). Η χρήση ενός διακόπτη κυκλώματος βλάβης γείωσης περιορίζει τον κίνδυνο ηλεκτροπληξίας.

ΠΡΟΣΩΠΙΚΗ ΑΣΦΑΛΕΙΑ

- Να βρίσκεστε πάντα σε εγρήγορση, να προσέχετε τι κάνετε και να εφαρμόζετε κοινή λογική όταν χρησιμοποιείτε μηχανή. Μην χρησιμοποιείτε καμία μηχανή όταν είστε κουρασμένοι ή υπό την επήρεια ναρκωτικών, αλκοόλ ή φαρμάκων. Μια στιγμή απροσεξίας κατά τη χρήση μηχανής μπορεί να οδηγήσει σε σοβαρό τραυματισμό.
- Χρησιμοποιείτε μέσα ατομικής προστασίας. Φοράτε πάντα προστατευτικά για τα μάτια. Η χρήση των κατάλληλων μέσων ατομικής προστασίας, όπως, μάσκα προστασίας από τη σκόνη, αντιολισθητικών παπουτσιών ασφαλείας, κράνους ή ωτοασπίδων, μειώνει τον κίνδυνο τραυματισμού.
- Λαμβάνετε μέτρα για να μην ενεργοποιηθεί κατά λάθος η συσκευή. Βεβαιώστε ότι ο διακόπτης βρίσκεται στη θέση απενεργοποίησης προτού συνδέσετε τη μηχανή στην παροχή ρεύματος ή/και στη συστοιχία μπαταριών, ή όταν σηκώνετε ή μεταφέρετε τη μηχανή. Μην μεταφέρετε μηχανές έχοντας το δάκτυλο πάνω στο διακόπτη και μην τις συνδέετε στην παροχή ρεύματος με ενεργοποιημένο το

διακόπτη, διότι αυξάνεται ο κίνδυνος ατυχήματος.

- Προτού ενεργοποιήσετε τη μηχανή, απομακρύνετε κάθε εργαλείο ή κλειδί ρύθμισης. Εάν το εργαλείο ή το κλειδί ρύθμισης παραμείνει επάνω στο περιστρεφόμενο μέρος της μηχανής, μπορεί να προκληθεί τραυματισμός.
- Μην τεντώνετε υπερβολικά για να πραγματοποιήσετε την εργασία. Πατάτε πάντα σταθερά και διατηρείτε την ισορροπία σας. Έτσι θα ελέγχετε καλύτερα τη μηχανή, σε περίπτωση απροσδόκων καταστάσεων.
- Φοράτε κατάλληλα ρούχα. Μην φοράτε φαρδιά ρούχα ή κοσμήματα. Διατηρείτε τα μαλλιά και τα ρούχα σας μακριά από κινούμενα μέρη. Τα φαρδιά ρούχα, τα κοσμήματα ή τα μακριά μαλλιά ενδέχεται να εμπλακούν σε κινούμενα μέρη.
- Εάν υπάρχει δυνατότητα σύνδεσης συσκευών απομάκρυνσης και συλλογής σκόνης, βεβαιωθείτε ότι αυτές οι συσκευές έχουν συνδεθεί και χρησιμοποιούνται σωστά. Αυτές οι συσκευές μπορούν να περιορίσουν τους κινδύνους που σχετίζονται με τη σκόνη.
- Ακόμα κι εάν χρησιμοποιείτε συχνά μηχανές, μην εφησυχάζετε και μην παραβλέπετε τις βασικές αρχές ασφαλείας. Μια στιγμή απροσεξίας μπορεί να οδηγήσει σε σοβαρό τραυματισμό.

ΧΡΗΣΗ ΚΑΙ ΦΡΟΝΤΙΔΑ ΤΟΥ ΜΗΧΑΝΗΜΑΤΟΣ

- Μην πιέζετε το μηχάνημα. Χρησιμοποιήστε τη σωστή μηχανή για την εκάστοτε εργασία. Η εργασία θα πραγματοποιηθεί καλύτερα και ασφαλέστερα εάν χρησιμοποιηθεί η κατάλληλη μηχανή και στην ταχύτητα για την οποία έχει σχεδιαστεί.
- Μην χρησιμοποιείτε τη μηχανή εάν δεν μπορείτε να την ενεργοποιήσετε και να την απενεργοποιήσετε από το διακόπτη. Οποιαδήποτε μηχανή δεν μπορεί να ελεγχθεί με το διακόπτη είναι επικίνδυνη και πρέπει να επισκευαστεί.
- Αποσυνδέτε το φως από την πηγή ρεύματος και/ή αφαιρέτε τη συστοιχία μπαταριών, εφόσον είναι αποσπώμενη, από τη μηχανή προτού κάνετε οποιαδήποτε ρύθμιση, αλλάξτε παρελκόμενα ή αποθηκεύσετε τη μηχανή. Αυτά τα προληπτικά μέτρα ασφαλείας μειώνουν τον κίνδυνο ακούσιας εκκίνησης της μηχανής.
- Εφόσον δεν τη χρησιμοποιείτε, αποθηκεύετε τη μηχανή σε σημείο όπου δεν έχουν πρόσβαση τα παιδιά και μην επιτρέπετε σε άτομα που δεν είναι εξοικειωμένα με αυτήν ή με αυτές τις οδηγίες να τη χρησιμοποιήσουν. Οι μηχανές είναι επικίνδυνες στα χέρια ατόμων που δεν έχουν εκπαιδευτεί στη χρήση τους.

- **Συντήρηση μηχανών και παρελκόμενων.** Ελέγχετε για κακή ευθυγράμμιση ή εμπλοκή των κινούμενων εξαρτημάτων, για σπασμένα εξαρτήματα και για κάθε άλλη κατάσταση που μπορεί να επηρεάσει τη λειτουργία της μηχανής. Σε περίπτωση ζημιάς, επισκευάστε τη μηχανή πριν από τη χρήση. Πολλά ατυχήματα προκαλούνται εξαιτίας πλημμελώς συντηρημένων μηχανών.
- **Διατηρείτε τις μηχανές κοπής κοφτερές και καθαρές.** Οι μηχανές κοπής που συντηρούνται σωστά και διαθέτουν αιχμηρές κόψεις είναι λιγότερο πιθανό να μπλοκάρουν, ενώ είναι ευκολότερες στο χειρισμό.
- **Χρησιμοποιείτε τη μηχανή, τα παρελκόμενα, τις μύτες, κτλ., σύμφωνα με αυτές τις οδηγίες, λαμβάνοντας υπόψη τις συνθήκες εργασίας και την προς εκτέλεση εργασία.** Η χρήση της μηχανής για σκοπούς διαφορετικούς από τους προβλεπόμενους μπορεί να οδηγήσει σε επικίνδυνες καταστάσεις.
- **Διατηρείτε τις λαβές και τις επιφάνειες συγκράτησης στεγνές και καθαρές, χωρίς λάδια και γράσα.** Εάν οι λαβές και οι επιφάνειες συγκράτησης είναι ολισθηρές δεν θα μπορέσετε να χειριστείτε με ασφάλεια τη μηχανή, ούτε θα μπορέσετε να την ελέγξετε σε περίπτωση που προκύψει κάποια απροσδόκητη κατάσταση.

ΧΡΗΣΗ ΚΑΙ ΦΡΟΝΤΙΔΑ ΜΗΧΑΝΩΝ ΜΠΑΤΑΡΙΑΣ

- **Επαναφορτίζετε το ηλεκτρικό εργαλείο μόνο με το φορτιστή που έχει καθορίσει ο κατασκευαστής.** Οι φορτιστές που είναι κατάλληλοι για έναν συγκεκριμένο τύπο συστοιχίας μπαταριών μπορεί να προκαλέσουν πυρκαγιά εάν χρησιμοποιηθούν για κάποιον άλλον τύπο.
- **Χρησιμοποιείτε τη μηχανή μόνο με τις συστοιχίες μπαταριών που προορίζονται ειδικά για αυτήν.** Εάν χρησιμοποιηθεί οποιαδήποτε άλλη συστοιχία μπαταριών, μπορεί να προκληθεί τραυματισμός και πυρκαγιά.
- **Όταν η συστοιχία μπαταριών δεν χρησιμοποιείται, φυλάσσετε την μακριά από μεταλλικά αντικείμενα, όπως, συνδετήρες, κέρματα, κλειδιά, καρφιά, βίδες ή άλλα μικρά μεταλλικά αντικείμενα, τα οποία μπορεί να δημιουργήσουν σύνδεση μεταξύ των ακροδεκτών.** Το βραχυκύκλωμα των ακροδεκτών της συστοιχίας μπαταριών μεταξύ τους ενδέχεται να προκαλέσει εγκαύματα ή πυρκαγιά.
- **Σε συνθήκες κακής χρήσης, μπορεί να διαρρεύσει υγρό από τη συστοιχία μπαταριών. Αποφύγετε την επαφή με αυτό. Σε περίπτωση τυχαίας επαφής, ξεπλύνετε καλά με νερό. Εάν το υγρό έρθει σε επαφή με τα μάτια, αναζητήστε επιπλέον ιατρική βοήθεια.** Το υγρό που διαρρέει από τη συστοιχία μπαταριών μπορεί να προκαλέσει ερεθισμό ή εγκαύματα.

- **Μην χρησιμοποιείτε τη συστοιχία μπαταριών ή τη μηχανή εάν έχουν υποστεί ζημιά ή έχουν τροποποιηθεί.** Οι συστοιχίες μπαταριών που έχουν υποστεί ζημιά ή έχουν τροποποιηθεί μπορεί να έχουν απρόβλεπτη συμπεριφορά και να προκαλέσουν πυρκαγιά, έκρηξη ή τραυματισμό.
- **Μην εκθέτετε τη συστοιχία μπαταριών ή τη μηχανή σε φωτιά ή υπερβολικά υψηλές θερμοκρασίες.** Η έκθεση σε φωτιά ή θερμοκρασία πάνω από 130 °C μπορεί να προκαλέσει έκρηξη.
- **Τηρείτε όλες τις οδηγίες φόρτισης και μη φορτίζετε τη συστοιχία μπαταριών ή τη μηχανή εκτός του εύρους θερμοκρασίας που καθορίζεται στις οδηγίες.** Εάν η φόρτιση δε γίνει σωστά ή πραγματοποιηθεί σε θερμοκρασία εκτός του καθορισμένου εύρους, η συστοιχία μπαταριών μπορεί να υποστεί ζημιά και να αυξηθεί ο κίνδυνος πυρκαγιάς.

ΣΗΜΑΝΤΙΚΕΣ ΟΔΗΓΙΕΣ ΑΣΦΑΛΕΙΑΣ

⚠ ΠΡΟΕΙΔΟΠΟΙΗΣΗ! Όταν χρησιμοποιείτε συσκευές κήπου θα πρέπει να λαμβάνετε τις βασικές προφυλάξεις ασφαλείας, έτσι ώστε να ελαχιστοποιηθεί ο κίνδυνος πυρκαγιάς, ηλεκτροπληξίας και σωματικών βλαβών, συμπεριλαμβανομένων και των ακόλουθων:

ΔΙΑΒΑΣΤΕ ΠΡΟΣΕΚΤΙΚΑ ΠΡΙΝ ΑΠΟ ΤΗ ΧΡΗΣΗ

ΦΥΛΑΞΤΕ ΓΙΑ ΜΕΛΛΟΝΤΙΚΗ ΧΡΗΣΗ

⚠ ΚΙΝΔΥΝΟΣ! Μη θέτετε σε λειτουργία κοντά σε γραμμές ηλεκτρικού. Η μονάδα δεν έχει σχεδιαστεί για την παροχή προστασίας από ηλεκτροπληξία στην περίπτωση επαφής με υπερκείμενες γραμμές ηλεκτρικού. Να συμβουλευτείτε τους τοπικούς κανονισμούς για τις αποστάσεις ασφαλείας από υπερκείμενες γραμμές ηλεκτρικού και να διασφαλίσετε ότι η θέση λειτουργίας είναι ασφαλής προτού χειριστείτε το εργαλείο.

ΠΡΟΕΙΔΟΠΟΙΗΣΕΙΣ ΑΣΦΑΛΕΙΑΣ ΓΙΑ ΠΡΙΟΝΙΑ ΜΕ ΚΟΝΤΑΡΙ

- **Διατηρείτε όλα τα μέλη του σώματός σας μακριά από τη αλυσίδα όταν το πριόνι με κοντάρι βρίσκεται σε λειτουργία. Πριν ενεργοποιήσετε το πριόνι με κοντάρι, σιγουρευτείτε πως δεν βρίσκεται σε επαφή με κανένα αντικείμενο.** Μια στιγμή απροσεξίας κατά τη χρήση πριονιών με κοντάρι είναι πιθανό να προκαλέσει μπλοκάρισμα του ρουχισμού ή του σώματός σας στην αλυσίδα.
- **Αποφύγετε μη ηθελήμενη επαφή με τη σταθερή αλυσίδα ή τις ράγες οδηγητικής μπάρας.** Αυτά μπορεί να είναι πολύ αιχμηρά. Φοράτε πάντα γάντια και μακριά παντελόνια ή προστασία ποδιών όταν

χειρίζεστε το πριόνι με κοντάρι, την αλυσίδα ή την οδηγητική μπάρα.

- **Κρατάτε πάντοτε το πριόνι με κοντάρι με το ένα χέρι στην οπίσθια χειρολαβή και το άλλο χέρι στην μπροστινή χειρολαβή.** Από λειτουργία με το ένα χέρι μπορεί να προκύψει σοβαρός τραυματισμός στο χειριστή, στους βοηθούς ή/και στους παρευρισκόμενους.
- **Κρατάτε τη μηχανή μόνο από τις μονωμένες επιφάνειες λαβής, αφού η αλυσίδα του πριονιού ενδέχεται να έλθει σε επαφή με κρυφές καλωδιώσεις.** Η επαφή της αλυσίδας του πριονιού με καλώδιο υπό τάση ενδέχεται να θέσει υπό τάση τα εκτεθειμένα μεταλλικά εξαρτήματα και, κατά συνέπεια, να προκαλέσει ηλεκτροπληξία στο χειριστή.
- **Φοράτε προστατευτικά γυαλιά και υποπροστασία.** Συνιστάται περαιτέρω προστατευτικός εξοπλισμός για το κεφάλι, τα χέρια, τους μηρούς και τα πόδια. Ο επαρκής προστατευτικός ρουχισμός θα μειώσει τον κίνδυνο τραυματισμού από εκσφενδονιζόμενα θραύσματα ή τυχαία επαφή με το αλυσοπριόνιο.
- **Μη χρησιμοποιείτε το πριόνι με κοντάρι ενώ βρίσκεστε πάνω σε δέντρο.** Η χρήση του πριονιού με κοντάρι ενώ βρίσκεστε στο δέντρο αυξάνει τον κίνδυνο τραυματισμού.
- **Διατηρείτε πάντοτε καλό πάτημα και χρησιμοποιείτε το πριόνι με κοντάρι μόνο, εφόσον στέκεστε σε σταθερό, ασφαλές και επίπεδο έδαφος.** Οι ολισθηρές και ασταθείς επιφάνειες, όπως σκάλες, μπορούν να προκαλέσουν απώλεια ισορροπίας και απώλεια ελέγχου του πριονιού με κοντάρι.
- **Ποτέ μη χειρίζεστε ένα χαλασμένο, λάθος ρυθμισμένο πριόνι με κοντάρι, ή ποσο δεν είναι πλήρως συναρμολογημένο με ασφάλεια.** Σιγουρευτείτε πως το αλυσοπριόνιο σταματά μόλις απελευθερώσετε τον διακόπτη σκανδάλης.
- **Επιθεωρείτε το τεμάχιο εξεργασίας για καρφιά, σύρματα ή άλλα ξένα αντικείμενα πριν την κοπή.**
- **Όταν κόβετε κλαδιά υπό τάση, λαμβάνετε υπόψη σας το τίναγμα προς τα πίσω.** Μόλις η ένταση των ινών του ξύλου απελευθερωθεί, το κλαδί είναι πιθανό να χτυπήσει το χειριστή ή/και να ρίξει το πριόνι με κοντάρι και να το θέσει εκτός ελέγχου.
- **Να είστε ιδιαίτερα προσεκτικοί κατά την κοπή κλαδιών και δενδρυλλίων.** Το λεπτό υλικό είναι πιθανό να εγκλωβιστεί στην αλυσίδα του αλυσοπριονιού και να εκσφενδονιστεί προς το μέρος σας ή να σας κάνει να χάσετε την ισορροπία σας.
- **Επιθετική ή βίαιη κοπή ή εσφαλμένη χρήση του πριονιού με κοντάρι μπορεί να προκαλέσει**

πρόωρη φθορά της μπάρας, της αλυσίδας ή/και του οδοντωτού τροχού καθώς και σπάσιμο της αλυσίδας ή της μπάρας με συνέπεια λάκτισμα, εκτόξευση της αλυσίδας ή του υλικού.

- **Ποτέ μη χρησιμοποιείτε την οδηγητική μπάρα σαν μοχλό.** Μια λυγισμένη οδηγητική μπάρα μπορεί να προκαλέσει πρόωρη φθορά της μπάρας, της αλυσίδας ή/και του οδοντωτού τροχού καθώς και σπάσιμο της αλυσίδας ή της μπάρας με συνέπεια λάκτισμα, εκτόξευση της αλυσίδας ή του υλικού.
- **Μεταφέρετε το πριόνι με κοντάρι με τα δύο χέρια στις λαβές και με απενεργοποιημένο το πριόνι με κοντάρι.** Όταν μεταφέρετε ή αποθηκεύετε το πριόνι με κοντάρι, τοποθετείτε πάντοτε το κάλυμμα της οδηγητικής μπάρας. Ο σωστός χειρισμός του πριονιού με κοντάρι θα μειώσει την πιθανότητα τυχαίας επαφής με την κινούμενη αλυσίδα.
- **Μην απομακρύνετε ή μην πιάνετε τα κομμένα υπολείμματα όταν οι λεπίδες του κοπτικού εξαρτήματος κινούνται.** Σιγουρευτείτε ότι ο διακόπτης είναι στη θέση απενεργοποίησης όταν καθαρίζετε υλικό που έχει εμπλακεί. Η αλυσίδα συνεχίζει να κινείται αφού απενεργοποιηθεί ο διακόπτης. Μια στιγμή απροσεξίας κατά τη χρήση κλαδευτηριού με λαβή μπορεί να προκαλέσει σοβαρό ατομικό τραυματισμό.
- **Ακολουθείτε τις οδηγίες που αφορούν στη λίπανση, το τέντωμα της αλυσίδας και την αλλαγή εξαρτημάτων.** Η κακώς τεντωμένη ή λιπασμένη αλυσίδα μπορεί είτε να σπάσει είτε να αυξήσει την πιθανότητα λακτίσματος. Διατηρείτε τις ακμές κοπής αιχμηρές και καθαρές για την καλύτερη απόδοση και για να μειώσετε κίνδυνο τραυματισμού.
- **Διατηρείτε τις λαβές στεγνές, καθαρές και απομακρύνετε από αυτές τυχόν λάδια και γράσο.** Οι ολισθηρές, λαδωμένες χειρολαβές γλιστρούν και προκαλούν απώλεια ελέγχου.
- **Κόβετε μόνο ξύλο.** Μη χρησιμοποιείτε το πριόνι με κοντάρι για άλλες χρήσεις εκτός από τη σκοπούμενη. Για παράδειγμα: μη χρησιμοποιείτε το πριόνι με κοντάρι για την κοπή πλαστικού, σκυροδέματος ή μη ξύλινων οικοδομικών υλικών. Η χρήση του πριονιού με κοντάρι για λειτουργίες διαφορετικές από αυτές για τις οποίες προορίζεται είναι πιθανό να οδηγήσει σε επικίνδυνες καταστάσεις.
- **Μη χρησιμοποιείτε το πριόνι με κοντάρι σε άσχημες καιρικές συνθήκες, ειδικά όταν υπάρχει κίνδυνος αστραπών.** Έτσι μειώνεται ο κίνδυνος να σας χτυπήσει κεραυνός.
- **Σταματήστε τον κινητήρα και αφαιρέστε τη συστοιχία μπαταριών** όποτε αφήσετε το εργαλείο.

- **Αποθηκεύετε τις αδρανείς συσκευές σε εσωτερικό χώρο.** Όταν δεν χρησιμοποιείτε τις συσκευές πρέπει να τις αποθηκεύετε σε εσωτερικό χώρο σε στεγνή τοποθεσία, ψηλά ή σε ασφαλές σημείο, έχοντας αφαιρέσει τη συστοιχία μπαταριών και εκτός εμβέλειας παιδιών.
- **Ελέγχετε για φθαρμένα εξαρτήματα.** Πριν χρησιμοποιήσετε περαιτέρω το προϊόν, πρέπει να ελέγχετε προσεκτικά τα προστατευτικά ή άλλα εξαρτήματα για ενδείξεις βλάβης για να προσδιορίσετε αν θα λειτουργήσουν σωστά και αν θα πραγματοποιήσουν τη λειτουργία για την οποία προορίζονται. Ελέγχετε για στρεβλώσεις ή εμπλοκή των κινούμενων εξαρτημάτων, σπάσιμο τμημάτων, ορθή συναρμολόγηση ή οποιαδήποτε άλλη κατάσταση που είναι πιθανό να επηρεάσει τη λειτουργία του ηλεκτρικού εργαλείου. Η καλύπτρα ή οποιοδήποτε άλλο τμήμα που έχει φθαρεί θα πρέπει να επισκευαστεί σωστά ή να αντικατασταθεί σε εξουσιοδοτημένο σημείο σέρβις, εκτός κι αν αναφέρεται διαφορετικά στο παρόν εγχειρίδιο.
- **Αφαιρείτε τη συστοιχία μπαταριών πριν το σέρβις, τον καθαρισμό ή την απομάκρυνση υλικών από το εργαλείο.**
- **Εξαρτήματα αντικατάστασης** - Όταν κάνετε συντήρηση του εργαλείου, χρησιμοποιείτε μόνο ίδια ανταλλακτικά της EGO. Η χρήση οποιουδήποτε άλλου αξεσουάρ ή προσαρτήματος μπορεί να αυξήσει τον κίνδυνο τραυματισμού.
- **Μην πλένετε με λάστιχο. Αποφεύγετε να εισέρχεται νερό στον κινητήρα και στις ηλεκτρικές συνδέσεις.**
- **Εάν προκύψουν καταστάσεις που δεν καλύπτονται στο παρόν εγχειρίδιο, να είστε προσεκτικοί και να κρίνετε σωστά. Επικοινωνήστε με το κέντρο σέρβις της EGO για βοήθεια.**
- **Φυλάξτε αυτές τις οδηγίες.** Ανατρέχετε σε αυτές συχνά και χρησιμοποιείτε τις για να εκπαιδευτείτε άλλους που μπορεί να χρησιμοποιήσουν το εργαλείο. Εάν δανείσετε αυτό το εργαλείο σε κάποιον άλλο, δανείστε και αυτές τις οδηγίες, ώστε να εμποδίσσετε εσφαλμένη χρήση του προϊόντος και πιθανό τραυματισμό.

ΕΠΙΠΡΟΣΘΕΤΕΣ ΠΡΟΕΙΔΟΠΟΙΗΣΕΙΣ

- **Μη φορτίζετε την μπαταρία στη βροχή ή σε υγρές τοποθεσίες.**
- **Να χρησιμοποιείται μόνο με τις συστοιχίες μπαταριών και τους φορτιστές που αναφέρονται στην εικ. Α.**
- **Η συστοιχία μπαταριών πρέπει να απομακρυνθεί από τη συσκευή πριν την απόρριψη της τελευταίας.**
- **Η μπαταρία πρέπει να απορρίπτεται με ασφάλεια.**
- **Μην απορρίπτετε τις μπαταρίες στη φωτιά.** Τα στοιχεία μπορεί να εκραγούν. Ελέγχετε τους τοπικούς κώδικες για πιθανές ειδικές οδηγίες απόρριψης.
- **Μην ανοίγετε ή παραμορφώνετε τη μπαταρία.** Ο ηλεκτρολύτης που αποδεσμεύεται είναι διαβρωτικός και μπορεί να προκαλέσει βλάβη στα μάτια ή το δέρμα. Μπορεί να είναι τοξικός εάν καταποθεί.

⚠ ΠΡΟΣΟΧΗ! Ο ηλεκτρολύτης είναι ένα αραιό θεϊκό οξύ επιβλαβές για το δέρμα και τα μάτια. Είναι ηλεκτρικά αγώγιμο και διαβρωτικό.

- **Να είστε προσεκτικοί κατά το χειρισμό μπαταριών ώστε να μην βραχυκυκλωθεί η μπαταρία με αγώγιμα υλικά όπως δαχτυλίδια, βραχιόλια και κλειδιά.** Η μπαταρία ή ο αγωγός μπορεί να υπερθερμανθούν και να προκαλέσουν εγκαύματα.
- **Τα εργαλεία μπαταρίας δεν πρέπει να συνδέονται σε ηλεκτρική πρίζα. Γι' αυτό βρίσκονται πάντα σε κατάσταση λειτουργίας.** Προσέχετε πιθανούς κινδύνους ακόμα και όταν το εργαλείο δεν λειτουργεί. Προσέχετε όταν διεξάγετε συντήρηση ή σέρβις.

ΦΥΛΑΞΤΕ ΑΥΤΕΣ ΤΙΣ ΟΔΗΓΙΕΣ

ΣΗΜΕΙΩΣΗ: ΔΕΙΤΕ ΤΟ ΕΓΧΕΙΡΙΔΙΟ ΧΡΗΣΗΣ ΤΗΣ ΗΛΕΚΤΡΙΚΗΣ ΣΑΣ ΚΕΦΑΛΗΣ ΓΙΑ ΕΠΙΠΡΟΣΘΕΤΟΥΣ ΕΙΔΙΚΟΥΣ ΚΑΝΟΝΕΣ ΑΣΦΑΛΕΙΑΣ.

ΠΡΟΔΙΑΓΡΑΦΕΣ

Μήκος οδηγητικής μπάρας	250 χιλ.
Βήμα αλυσίδας	9,5 χιλ.
Ένδειξη αλυσίδας	1,1 χιλ.
Τύπος αλυσίδας	AC1000/AC1001
Τύπος οδηγητικής μπάρας	AG1000/AG1001
Χωρητικότητα δοχείου λαδιού αλυσίδας	220 ml
Θερμοκρασία λειτουργίας	-15°C - 40°C
Θερμοκρασία αποθήκευσης	-20°C - 70°C
Βάρος (με θήκη αλυσίδας)	1,89 κιλά

GR

Μετρημένο επίπεδο ισχύος ήχου L_{WA}	101,4 dB(A) K=2,36 dB(A) (PH1400E)	
	103,6 dB(A) K=0,67 dB(A) (PH1420E)	
	101 dB(A) K=2,3 dB(A) (PHX1600)	
Στάθμη ηχητικής πίεσης στη θέση χειριστή L_{PA}	87,0 dB(A) K=3 dB(A) (PH1400E)	
	89,7 dB(A) K=3 dB(A) (PH1420E)	
	93 dB(A) K=3 dB(A) (PHX1600)	
Εγγυημένη στάθμη ηχητικής ισχύος L_{WA} (σύμφωνα με 2000/14/EC)	104 dB(A)	
Δονήσεις a_h	Λαβή μπροστινής υποβοήθησης	2,1 m/s ² K=1,5 m/s ² (PH1400E)
		3,54 m/s ² K=1,5 m/s ² (PH1420E)
		4,47 m/s ² K=1,5 m/s ² (PHX1600)
	Οπίσθια λαβή	2,5 m/s ² K=1,5 m/s ² (PH1400E)
		2,64 m/s ² K=1,5 m/s ² (PH1420E)
		1,93 m/s ² K=1,5 m/s ² (PHX1600)

- Οι παραπάνω παράμετροι έχουν ελεγχθεί και μετρηθεί με εξοπλισμό ηλεκτρικής κεφαλής PH1400E/PH1420E/PHX1600.
- Η αναφερόμενη συνολική τιμή κραδασμών έχει μετρηθεί σύμφωνα με την πρότυπη μέθοδο ελέγχου και μπορεί να χρησιμοποιηθεί για τη σύγκριση ενός εργαλείου με κάποιο άλλο.

- Η αναφερόμενη συνολική τιμή κραδασμών μπορεί να χρησιμοποιηθεί επίσης για την προκαταρκτική αξιολόγηση της έκθεσης.

ΣΗΜΕΙΩΣΗ: Οι εκπομπές κραδασμών κατά τη διάρκεια της πραγματικής χρήσης του ηλεκτρικού εργαλείου μπορεί να διαφέρουν από τη δηλωμένη τιμή στην οποία χρησιμοποιείται το εργαλείο. Για την προστασία του χειριστή, πρέπει να χρησιμοποιούνται γάντια και προστασία της ακοής στις πραγματικές συνθήκες χρήσης.

ΚΑΤΑΛΟΓΟΣ ΕΞΑΡΤΗΜΑΤΩΝ ΣΥΣΚΕΥΑΣΙΑΣ

ΟΝΟΜΑ ΕΞΑΡΤΗΜΑΤΟΣ	ΠΟΣΟΤΗΤΑ
Προσάρτημα πριονιού με κοντάρι	1
Θήκη αλυσίδας	1
Κλειδί διπλής κεφαλής	1
Εγχειρίδιο χρήσης	1

Προτεινόμενη ράβδος και αλυσίδα για αυτό το πριόνι με κοντάρι

ΟΝΟΜΑ ΕΞΑΡΤΗΜΑΤΟΣ	ΑΡΙΘΜΟΣ ΜΟΝΤΕΛΟΥ
Οδηγητική μπάρα	AG1000/AG1001
Πριονωτή αλυσίδα	AC1000/AC1001

ΠΕΡΙΓΡΑΦΗ

ΓΝΩΡΙΣΤΕ ΤΟ ΠΡΟΣΑΡΤΗΜΑ ΠΡΙΟΝΙΟΥ ΜΕ ΚΟΝΤΑΡΙ (Εικ. Α)

1. Τερματικό πώμα
2. Μαλακό χιτώνιο
3. Άξονας πριονιού με κοντάρι
4. Κλειδί διπλής κεφαλής
5. Συγκράτηση κλειδιού
6. Βίδα καπακίου
7. Καπάκι οδοντωτού τροχού αλυσίδας
8. Κοντάρι επέκτασης (προαιρετικό, ΠΩΛΕΙΤΑΙ ΞΕΧΩΡΙΣΤΑ)
9. Θήκη αλυσίδας
10. Πριονωτή αλυσίδα
11. Οδηγητική μπάρα
12. Βίδα τάνυσης της αλυσίδας

GR

13. Καπάκι δοχείου λαδιού
14. Δοχείο λαδιού
15. Ακμές τεμαχισμού

ΣΥΝΑΡΜΟΛΟΓΗΣΗ

⚠️ ΠΡΟΕΙΔΟΠΟΙΗΣΗ: Σε περίπτωση που κάποια από τα εξαρτήματα έχουν υποστεί ζημιά ή λείπουν, μη χρησιμοποιήσετε το μηχάνημα, μέχρι να αντικατασταθούν. Η χρήση αυτού του προϊόντος με φθαρμένα ή ελλιπή εξαρτήματα μπορεί να έχει σαν αποτέλεσμα σοβαρό ατομικό τραυματισμό.

⚠️ ΠΡΟΕΙΔΟΠΟΙΗΣΗ: Μην επιχειρήσετε να τροποποιήσετε αυτό το εργαλείο ή να χρησιμοποιήσετε εξαρτήματα που δεν συστήνονται για χρήση με αυτό το πριόνι με κοντάρι. Οποιαδήποτε τέτοια μετατροπή ή τροποποίηση μπορεί να προκαλέσει επικίνδυνες συνθήκες με επακόλουθο σοβαρό τραυματισμό.

⚠️ ΠΡΟΕΙΔΟΠΟΙΗΣΗ: Για να εμποδίσετε τυχαία εκκίνηση που θα μπορούσε να προκαλέσει σοβαρό τραυματισμό, απομακρύνετε πάντα τη συστοιχία μπαταριών από τη μηχανή όταν συναρμολογείτε εξαρτήματα.

ΣΥΝΔΕΣΗ ΤΟΥ ΠΡΟΣΑΡΤΗΜΑΤΟΣ ΠΡΙΟΝΙΟΥ ΜΕ ΚΟΝΤΑΡΙ ΣΤΗΝ ΗΛΕΚΤΡΙΚΗ ΚΕΦΑΛΗ

Αυτό το προσάρτημα πριονιού με κοντάρι έχει σχεδιαστεί για χρήση με την ηλεκτρική κεφαλή ΛΙΘΙΟΥ - ΙΟΝΤΩΝ EGO 56 V PH1400E/PH1420E/PHX1600.

Δείτε το απόσπασμα «**ΕΓΚΑΤΑΣΤΑΣΗ ΕΝΟΣ ΠΡΟΣΑΡΤΗΜΑΤΟΣ ΣΤΗΝ ΗΛΕΚΤΡΙΚΗ ΚΕΦΑΛΗ**» στο εγχειρίδιο χρήσης της ηλεκτρικής κεφαλής PH1400E/PH1420E/PHX1600.

ΣΥΝΔΕΣΗ ΤΟΥ ΚΟΝΤΑΡΙΟΥ ΕΠΕΚΤΑΣΗΣ ΜΕΤΑΞΥ ΤΗΣ ΗΛΕΚΤΡΙΚΗΣ ΚΕΦΑΛΗΣ ΚΑΙ ΤΟΥ ΠΡΟΣΑΡΤΗΜΑΤΟΣ ΠΡΙΟΝΙΟΥ ΜΕ ΚΟΝΤΑΡΙ (Προαιρετικό)

Το κοντάρι επέκτασης επεκτείνει το εύρος κοπής. Πρέπει να συνδέεται μεταξύ της ηλεκτρικής κεφαλής και του προσαρτήματος πριονιού με κοντάρι.

Ακολουθήστε τη διαδικασία στο απόσπασμα «**ΣΥΝΔΕΣΗ ΤΟΥ ΠΡΟΣΑΡΤΗΜΑΤΟΣ ΠΡΙΟΝΙΟΥ ΜΕ ΚΟΝΤΑΡΙ ΣΤΗΝ ΗΛΕΚΤΡΙΚΗ ΚΕΦΑΛΗ**» για να εγκαταστήσετε και ασφαλίσετε το κοντάρι επέκτασης μεταξύ του προσαρτήματος πριονιού με κοντάρι και της ηλεκτρικής κεφαλής (Εικ. C).

⚠️ ΠΡΟΕΙΔΟΠΟΙΗΣΗ: Εάν δεν ασφαλίσετε το προσάρτημα και την ηλεκτρική κεφαλή/κοντάρι επέκτασης όπως αναφέρεται παραπάνω μπορεί να προκληθεί σοβαρός τραυματισμός ή θάνατος.

⚠️ ΠΡΟΕΙΔΟΠΟΙΗΣΗ: Ποτέ μην προσαρτάτε ή ρυθμίζετε οποιοδήποτε προσάρτημα ενώ λειτουργεί η ηλεκτρική κεφαλή ή με τοποθετημένη την μπαταρία. Εάν δεν σταματήσετε το μοτέρ ή δεν απομακρύνετε τη μπαταρία, μπορεί να προκληθεί σοβαρός ατομικός τραυματισμός.

ΛΕΙΤΟΥΡΓΙΑ

⚠️ ΚΙΝΔΥΝΟΣ: Ποτέ μην κόβετε κοντά σε ηλεκτρικές γραμμές, ηλεκτρικά καλώδια ή άλλες πηγές ηλεκτρικού. Εάν η ράβδος και η αλυσίδα μπλοκάρουν σε ηλεκτρικά καλώδια ή γραμμές, **ΜΗΝ ΑΓΓΙΞΕΤΕ ΤΗ ΡΑΒΔΟ, ΤΗΝ ΑΛΥΣΙΔΑ Ή ΤΟ ΑΛΟΥΜΙΝΕΝΙΟ ΚΟΝΤΑΡΙ! ΜΠΟΡΕΙ ΝΑ ΚΑΤΑΣΤΟΥΝ ΗΛΕΚΤΡΟΦΟΡΑ ΚΑΙ ΝΑ ΓΙΝΟΥΝ ΠΟΛΥ ΕΠΙΚΙΝΔΥΝΑ.** Συνεχίστε να κρατάτε το πριόνι με κοντάρι από τη μονωμένη πίσω λαβή ή ακουμπήστε το κάτω με ασφαλή τρόπο και απομακρυνθείτε από αυτό. Διακόψτε το ρεύμα στην καεστραμμένη γραμμή ή το καλώδιο πριν επιχειρήσετε να ελευθερώσετε τη ράβδο και την αλυσίδα από τη γραμμή ή το καλώδιο. Η επαφή με τη ράβδο, την αλυσίδα άλλα αγωγίμα εξαρτήματα του πριονιού με κοντάρι ή με ηλεκτροφόρα καλώδια ή γραμμές μπορεί να επιφέρει θάνατο λόγω ηλεκτροπληξίας ή σοβαρού τραυματισμού.

⚠️ ΠΡΟΕΙΔΟΠΟΙΗΣΗ: Η εξοικειώσή σας με αυτό το προϊόν δε θα πρέπει να σας κάνει λιγότερο προσεκτικούς. Θυμηθείτε πως ένα κλάσμα δευτερολέπτου απροσεξίας μπορεί να προκαλέσει σοβαρό τραυματισμό.

⚠️ ΠΡΟΕΙΔΟΠΟΙΗΣΗ: Φοράτε πάντα προστασία για τα μάτια με πλαιϊνά προστατευτικά. Σε αντίθετη περίπτωση, είναι πιθανό να υπάρξει εκτόξευση αντικειμένων στα μάτια σας και άλλοι πιθανοί σοβαροί τραυματισμοί.

Πριν από κάθε χρήση, επιθεωρείτε ολόκληρο το προϊόν για καεστραμμένα ή λασκαρισμένα εξαρτήματα ή εξαρτήματα που λείπουν, όπως βίδες, παξιμάδια, μπουλόνια, καπάκια, κλπ. Σφίξτε καλά όλους τους σφικτήρες και τα καπάκια, και μη χρησιμοποιήσετε αυτό το προϊόν πριν να αντικατασταθούν όλα τα εξαρτήματα που λείπουν ή αυτά που έχουν καταστραφεί.

⚠️ ΠΡΟΕΙΔΟΠΟΙΗΣΗ: Για να εμποδίσετε σοβαρό ατομικό τραυματισμό, απομακρύνετε τη συστοιχία μπαταριών από το εργαλείο πριν από σέρβις, καθαρισμό, αλλαγή προσαρτημάτων ή αφαίρεση υλικού από τη μονάδα.

GR

ΕΦΑΡΜΟΓΕΣ

Μπορείτε να χρησιμοποιήσετε αυτό το προϊόν για τους κατωτέρω αναφερόμενους σκοπούς:

- Αφαίρεση κλαδιών
- Κλάδεμα

⚠ ΣΗΜΕΙΩΣΗ: Το εργαλείο πρέπει να χρησιμοποιείται αποκλειστικά για τη σκοπούμενη χρήση. Οποιαδήποτε άλλη χρήση θα χαρακτηριστεί ως περίπτωση κακής χρήσης.

ΠΛΗΡΩΣΗ ΤΟΥ ΔΟΧΕΙΟΥ ΛΑΔΙΟΥ ΜΕ ΛΙΠΑΝΤΙΚΟ ΜΠΑΡΑΣ ΚΑΙ ΑΛΥΣΙΔΑΣ

⚠ ΠΡΟΕΙΔΟΠΟΙΗΣΗ: Μην καπνίζετε ή επιτρέψετε να πλησιάζει φωτιά ή φλόγα κοντά σε λάδια ή στο πριόνι με κοντάρι. Το λάδι μπορεί να χυθεί και να προκληθεί φωτιά.

ΣΗΜΕΙΩΣΗ: Το πριόνι με κοντάρι δεν είναι πληρωμένο με λάδι κατά την αγορά. Είναι σημαντικό να γεμίζετε το δοχείο με λάδι αλυσίδας πριν τη χρήση. Η διάρκεια ζωής της αλυσίδας και η απόδοση κοπής εξαρτώνται από τη βέλτιστη λίπανση. Η αλυσίδα λιπαίνεται αυτόματα με λάδι αλυσίδας κατά τη λειτουργία. Η στάθμη λαδιού πρέπει επίσης να ελέγχεται κάθε 20 λεπτά χρήσης και να γίνεται επαναπλήρωση εφόσον απαιτείται.

1. Απομακρύνετε τη συστοιχία μπαταριών από την ηλεκτρική κεφαλή.
2. Καθαρίστε το καπάκι δοχείου λαδιού και το χώρο γύρω του ώστε να διασφαλίσετε ότι δεν πέφτουν ρύποι μέσα στο δοχείο λαδιού.
3. Τοποθετήστε όρθιο το προσάρτημα πριονιού με κοντάρι και περιστρέψτε το καπάκι δοχείου λαδιού αριστερόστροφα για να το απομακρύνετε (Εικ. D).
4. Χύστε προσεκτικά το λάδι μπάρας και αλυσίδας μέσα στο δοχείο, έως ότου φτάσει στο λαιμό δοχείου. Προσέξτε ώστε να μην χυθεί λάδι από το άνοιγμα. Σκουπίστε υπερβάλλον λάδι και κλείστε το καπάκι δοχείου λαδιού.

ΣΗΜΕΙΩΣΗ:

- Μη χρησιμοποιείτε έλαια με ρύπους, χρησιμοποιημένα ή με άλλου είδους μόλυνση. Μπορεί να συμβεί ζημιά στη ράβδο ή στην αλυσίδα.

ΠΡΟΕΤΟΙΜΑΣΙΑ ΓΙΑ ΤΗΝ ΚΟΠΗ (Εικ. Β)

Ανατρέξτε στο «Σημαντικές οδηγίες ασφαλείας» παραπάνω στο παρόν εγχειρίδιο για τον κατάλληλο εξοπλισμό ασφαλείας.

- Σηκώστε την ακμή της οδηγικής μπάρας για να ελέγξετε εάν υπάρχει χαλάρωση στην αλυσίδα. Η αλυσίδα τανύζεται σωστά όταν δεν υπάρχει τζόγος στην κάτω πλευρά της μπάρας οδήγησης και η αλυσίδα είναι σφιγμένη αλλά μπορεί να περιστραφεί με το χέρι χωρίς να μαγκώνει. Εάν η τάνυση απαιτεί ρύθμιση, ανατρέξτε στο απόσπασμα «**ΑΝΤΙΚΑΤΑΣΤΑΣΗ ΤΗΣ ΜΠΑΡΑΣ ΚΑΙ ΑΛΥΣΙΔΑΣ**» και στο απόσπασμα **ΣΥΝΤΗΡΗΣΗ** στο παρόν εγχειρίδιο για τις οδηγίες ρύθμισης.
- Ελέγξτε την τάνυση της βίδας καπακιού πριν τη χρήση. Εάν είναι χαλαρή, σφίξτε με ασφάλεια τη βίδα καπακιού γυρίζοντας δεξιόστροφα.
- Ελέγξτε εάν η οδόντωση κοπής είναι αιχμηρή στην αλυσίδα και εξασφαλίστε ότι η αλυσίδα έχει λιπανθεί σωστά.
- Φοράτε αντιολισθητικά γάντια για μέγιστο κράτημα και προστασία. Ποτέ μη στέκεστε απευθείας κάτω από το κλαρί που κόβετε. Εξασφαλίστε ότι στέκεστε με ασφάλεια και ισορροπία. Προσέχετε για εμπόδια όπως κομμένοι κορμιά, ρίζες και χαντάκια, τα οποία θα μπορούσαν να σας κάνουν να στραβοπατήσετε ή σκονιάψετε.
- Κρατάτε σωστά τη λαβή της μονάδας όποτε λειτουργεί ο κινητήρας. Κρατάτε γερά τη μονάδα και με τα δύο χέρια.
- Για μια ασφαλή και καλύτερη λειτουργία, τοποθετήστε τον μίαντα ώμου εγκάρσια στον ώμο. Ρυθμίστε τον μίαντα ώμου σε μια άνετη θέση λειτουργίας. Ακολουθήστε τις οδηγίες στο απόσπασμα «**ΤΟΠΟΘΕΤΗΣΗ ΤΟΥ ΜΙΑΝΤΑ ΩΜΟΥ**» του εγχειριδίου χρήστη για το RH1400E/RH1420E/RHX1600 σχετικά με την προσάρτηση του μιάντα ώμου επάνω στην ηλεκτρική κεφαλή.

⚠ ΠΡΟΕΙΔΟΠΟΙΗΣΗ: Ο μίαντας ώμου είναι επίσης ένας μηχανισμός γρήγορης αποδέσμευσης σε επικίνδυνη κατάσταση. Σε επείγουσα κατάσταση αφαιρέστε τον από τον ώμο σας αμέσως, ανεξάρτητα από τη θέση του μιάντα.

ΕΝΑΡΞΗ/ΣΤΑΜΑΤΗΜΑ ΤΟΥ ΕΡΓΑΛΕΙΟΥ

Δείτε το απόσπασμα «**ΕΝΑΡΞΗ/ΣΤΑΜΑΤΗΜΑ ΤΗΣ ΗΛΕΚΤΡΙΚΗΣ ΚΕΦΑΛΗΣ**» στο εγχειρίδιο χρήσης της ηλεκτρικής κεφαλής RH1400E/RH1420E/RHX1600.

ΒΑΣΙΚΗ ΔΙΑΔΙΚΑΣΙΑ ΚΟΠΗΣ (Εικ. E & F)

Ακολουθήστε τα κατωτέρω βήματα για να εμποδίσετε ζημιά στο δέντρο ή στο φλοιό θάμνου. Μη χρησιμοποιείτε κίνηση πριονίσματος πίσω - εμπρός.

1. Κάντε μια πρώτη επιφανειακή κοπή (1/4 της διαμέτρου κλαδιού) στην κάτω πλευρά του κλαδιού κοντά στο κύριο κλαδί ή στον κορμό.

2. Κάντε μια δεύτερη κοπή από την άνω πλευρά του κλαδιού έξω από την πρώτη κοπή. Συνεχίστε την κοπή μέσα από το κλαδί έως ότου διαχωριστεί από το δέντρο. Να είστε έτοιμοι να ισορροπήσετε το βάρος του εργαλείου όταν πέσει το κλαδί.
3. Κάντε μια οριστική κοπή κοντά στον κορμό.

ΣΗΜΕΙΩΣΗ: Για τη δεύτερη και οριστική κοπή (από το άνω μέρος του κλωναριού ή κλαδιού), κρατήστε τις ακμές τεμαχισμού αντίθετα προς το κλαδί που κόβεται (Εικ. F). Έτσι θα σταθεροποιηθεί το κλωνάρι και η κοπή θα είναι πιο εύκολη με ελαφριά πίεση προς τα κάτω. Εάν ασκήσετε περισσότερη δύναμη κατά την κοπή, θα πάθει ζημιά η μπάρα, η αλυσίδα ή ο κινητήρας.

4. Αποδεσμεύστε τη σκανδάλη στην ηλεκτρική κεφαλή μόλις ολοκληρωθεί η κοπή.

ΣΗΜΕΙΩΣΗ: Εάν δεν τηρήσετε τις σωστές διαδικασίες κοπής θα προκληθεί μπλοκάρισμα της μπάρας και της αλυσίδας και μάγκωμα ή παγίδευση στο κλαδί. Εάν συμβεί κάτι τέτοιο:

1. Σταματήστε το μοτέρ και αφαιρέστε τη συστοιχία μπαταριών.
2. Εάν φτάνετε στο κλωνάρι από το έδαφος, σηκώστε το κλωνάρι ενώ κρατάτε το πριόνι. Έτσι θα αποδεσμευτεί η εμπλοκή και θα απελευθερωθεί το πριόνι.
3. Εάν το πριόνι συνεχίζει να είναι παγιδευμένο, καλέστε έναν ειδικό για βοήθεια.

ΑΦΑΙΡΕΣΗ ΚΛΑΔΙΩΝ ΚΑΙ ΚΛΑΔΕΜΑ

Αυτό το προσαρτήμα πριονιού με κοντάρι έχει σχεδιαστεί για την κοπή μικρών κλαδιών και κλωναριών με διάμετρο έως 20 εκ. Για καλύτερα αποτελέσματα προσέξτε τα εξής προληπτικά μέτρα.

1. Σχεδιάστε προσεκτικά την κοπή. Έχετε επίγνωση της κατεύθυνσης στην οποία θα πέσει το κλαδί.

⚠️ ΠΡΟΕΙΔΟΠΟΙΗΣΗ: Τα κλαδιά μπορεί να πέφτουν σε μη αναμενόμενες κατευθύνσεις. Μην στέκεστε απευθείας κάτω από το κλαδί που θα κοπεί.

2. Η συνθετότερη εφαρμογή κοπής είναι η τοποθέτηση της μονάδας σε μια γωνία 60° ή μικρότερη (Εικ. G). Καθώς η γωνία του στελέχους πριονιού με κοντάρι προς το έδαφος αυξάνεται, η δυσκολία της πρώτης κοπής (από την κάτω πλευρά του κλαδιού) αυξάνεται.
3. Απομακρύνετε τα μακριά κλαδιά σε ορισμένα βήματα.
4. Κόβετε πρώτα τα κάτω κλαδιά ώστε να αφήνετε στα πάνω κλαδιά περισσότερο χώρο για να πέφτουν.

5. Να εργάζεστε αργά, κρατώντας και τα δύο χέρια επάνω στο πριόνι, κρατώντας σφιχτά. Να στέκεστε και να ισορροποείτε καλά.
6. Μην κόβετε από σκάλα. Αυτό είναι εξαιρετικά επικίνδυνο. Αφήστε τέτοιους είδους εργασίες στους επαγγελματίες.
7. Μη διεξάγετε την ισοπέδη κοπή δίπλα στο κύριο κλαρί ή τον κορμό έως ότου έχετε κόψει τόσο από το κλαρί ώστε να μειώσετε το βάρος. Η τήρηση μιας σωστής διαδικασίας κοπής θα εμποδίσει ξεφλούδισμα του φλοιού από το κύριο τμήμα.
8. Μη χρησιμοποιείτε το πριόνι με κοντάρι για υλοτόμηση ή τεμαχισμό.
9. Για να εμποδίσετε ηλεκτροπληξία μη χειρίζεστε εντός 15 μ. από υπερκείμενες ηλεκτρικές γραμμές και διατηρείτε τους παρεισκόμμενους τουλάχιστον 15 μ. μακριά (Εικ. G).

ΣΥΝΤΗΡΗΣΗ

⚠️ ΠΡΟΕΙΔΟΠΟΙΗΣΗ: Πριν τον έλεγχο, τον καθαρισμό ή τη συντήρηση της μονάδας, σταματήστε το μοτέρ, περιμένετε να σταματήσουν όλα τα κινούμενα εξαρτήματα και απομακρύνετε τη συστοιχία μπαταριών. Η μη τήρηση των οδηγιών μπορεί να οδηγήσει σε σοβαρό τραυματισμό ή υλικές ζημιές.

⚠️ ΠΡΟΕΙΔΟΠΟΙΗΣΗ: Όταν κάνετε συντήρηση του εργαλείου, χρησιμοποιείτε μόνο ίδια ανταλλακτικά. Η χρήση οποιωνδήποτε άλλων εξαρτημάτων μπορεί να προκαλέσει κίνδυνο ή ζημιά του προϊόντος. Για να διασφαλίσετε την ασφάλεια και την αξιοπιστία, όλες οι επισκευές που δεν αναφέρονται σε αυτές τις οδηγίες συντήρησης πρέπει να διεξάγονται από εξειδικευμένο τεχνικό του σέρβις.

ΓΕΝΙΚΗ ΣΥΝΤΗΡΗΣΗ

Αποφύγετε τη χρήση διαλυτών κατά τον καθαρισμό των πλαστικών εξαρτημάτων. Τα περισσότερα πλαστικά είναι ευπαθή στη χρήση διαφόρων τύπων διαλυτών του εμπορίου και καταστρέφονται από τη χρήση τους. Χρησιμοποιείτε καθαρό πανί για την απομάκρυνση βρωμιάς, σκόνης, λαδιού, γράσου κτλ.

ΚΑΘΑΡΙΣΜΟΣ ΤΗΣ ΜΟΝΑΔΑΣ

- Μετά από κάθε χρήση, απομακρύνετε τη μπαταρία και καθαρίζετε τα υπολείμματα από την αλυσίδα και την οδηγική μπάρα με μια μαλακή βούρτσα. Σκουπίζετε την επιφάνεια πριονιού με κοντάρι με ένα καθαρό πανί βρεγμένο με ήπια σαπουνάδα.

- Απομακρύνετε το καπάκι οδοντωτού τροχού αλυσίδας και κατόπιν χρησιμοποιήστε μια μαλακιά βούρτσα για να απομακρύνετε υπολείμματα από την οδηγητική μπάρα, την αλυσίδα, τον οδοντωτό τροχό και το καπάκι οδοντωτού τροχού αλυσίδας.
- Καθαρίζετε πάντα ρινίδια, σκόνη πριονίσματος και ρύπους από την εγκοπή οδηγητικής μπάρας όταν αντικαθιστάτε την αλυσίδα.

ΣΗΜΕΙΩΣΗ: Μη χρησιμοποιήσετε κανένα δραστικό απορρυπαντικό πάνω στο πλαστικό περιβλήμα ή τη λαβή. Μπορεί να προκληθούν ζημιές λόγω ορισμένων αρωματικών ελαίων όπως από πεύκο και λεμόνι.

ΑΝΤΙΚΑΤΑΣΤΑΣΗ ΤΗΣ ΜΠΑΡΑΣ ΚΑΙ ΤΗΣ ΑΛΥΣΙΔΑΣ

▲ ΠΡΟΕΙΔΟΠΟΙΗΣΗ: Ποτέ μην αγγίζετε ή ρυθμίζετε την αλυσίδα ενώ λειτουργεί ο κινητήρας. Η αλυσίδα πριονιού είναι πολύ αιχμηρή. Φοράτε πάντα προστατευτικά γάντια όταν διεξάγετε συντήρηση στην αλυσίδα.

ΣΗΜΕΙΩΣΗ: Όταν αντικαθιστάτε τον οδηγητική μπάρα και την αλυσίδα, χρησιμοποιείτε πάντα τον καθορισμένο συνδυασμό μπάρας και αλυσίδας που αναφέρεται στο απόσπασμα «Προτεινόμενη μπάρα και αλυσίδα για αυτό το πριόνι με κοντάρι».

Συναρμολόγηση φθαρμένης μπάρας και αλυσίδας

1. Απομακρύνετε τη μπαταρία, επιτρέψτε να κρυσώσει το πριόνι με κοντάρι και σφίξτε το καπάκι δοχείου λαδιού.
2. Τοποθετήστε το πριόνι με κοντάρι στα πλάγια με το πλαινό καπάκι οδοντωτού τροχού αλυσίδας να βλέπει προς τα επάνω.
3. Φοράτε γάντια. Χρησιμοποιώντας το παρεχόμενο κλειδί διπλής κεφαλής λασκάρτε τη βίδα κατακλιού για να απομακρύνετε τη βίδα και το καπάκι οδοντωτού τροχού αλυσίδας. Καθαρίστε το καπάκι οδοντωτού τροχού αλυσίδας με ένα στεγνό πανί και αποθηκεύστε το για την επανασυναρμολόγηση (Εικ. Η).
4. Απομακρύνετε τη μπάρα και την αλυσίδα από την επιφάνεια τοποθέτησης. Απομακρύνετε τη φθαρμένη αλυσίδα από τη μπάρα.

ΣΗΜΕΙΩΣΗ: Εάν υπάρχουν δυσκολίες στην απομάκρυνση της μπάρας και αλυσίδας από την επιφάνεια τοποθέτησης, τοποθετήστε όρθιο το πριόνι με κοντάρι, στηρίξτε με το ένα χέρι τη μπάρα για να λασκάρτε τη βίδα τάνυσης αλυσίδας αριστερόστροφα με το άλλο χέρι (Εικ. Ι) και κατόπιν αφαιρέστε τη μπάρα με την αλυσίδα.

ΣΗΜΕΙΩΣΗ: Είναι καλή στιγμή να ελέγξετε τον οδοντωτό τροχό οδηγού για υπερβολική φθορά και ζημιές.

Συναρμολόγηση της νέας μπάρας και αλυσίδας

1. Απλώστε τη νέα αλυσίδα σε μια θηλιά σε μια επίπεδη επιφάνεια και ισιώστε οποιοσδήποτε διπλώσεις (Εικ. J).
2. Τοποθετήστε αριστερά τον οδηγό αλυσίδας μέσα στην εγκοπή οδηγητικής μπάρας. Τοποθετήστε την αλυσίδα έτσι ώστε να υπάρχει θηλιά στο πίσω μέρος της οδηγητικής μπάρας (Εικ. Κ).

Εικ. Κ Περιγραφή εξαρτημάτων, δείτε παρακάτω:

K-1	Σύνδεσμοι οδηγού αλυσίδας
K-2	Εγκοπή οδηγητικής μπάρας

3. Κρατήστε την αλυσίδα στην θέση της στην οδηγητική μπάρα και τοποθετήστε την θηλιά γύρω από τον οδοντωτό τροχό του πριονιού με κοντάρι.

ΣΗΜΕΙΩΣΗ: Μικρά βέλη κατεύθυνσης είναι χαραγμένα στην αλυσίδα. Ένα άλλο βέλος κατεύθυνσης είναι χαραγμένο στο σώμα εργαλείου (Εικ. Λ). Όταν κάνετε θηλιά της αλυσίδας στον οδοντωτό τροχό, εξασφαλίστε ότι η κατεύθυνση των βελών στην αλυσίδα θα ΑΝΤΙΣΤΟΙΧΟΥΝ στην κατεύθυνση του βέλους στο σώμα εργαλείου. Εάν βλέπουν σε αντίθετες κατευθύνσεις, γυρίστε ανάποδα την αλυσίδα και το συγκρότημα οδηγητικής μπάρας (Εικ. Μ).

Εικ. Λ Για την περιγραφή των εξαρτημάτων δείτε παρακάτω:

L-1	Οδοντωτός τροχός
L-2	Πείρος ρύθμισης τάνυσης
L-3	Προεξοχές ευθυγράμμισης
L-4	Βίδα τάνυσης αλυσίδας
L-5	Υποδοχή οδηγητικής μπάρας

4. Τοποθετήστε την οδηγητική μπάρα επάνω στην επιφάνεια τοποθέτησης σύροντας την οπή οδηγητικής μπάρας πάνω από τις προεξοχές ευθυγράμμισης, εξασφαλίζοντας ότι ο πείρος ρύθμισης τάνυσης έχει εισαχθεί στην κάτω οπή στην ουρά της μπάρας (Εικ. Λ).

ΣΗΜΕΙΩΣΗ: Εάν υπάρχει δυσκολία στην εισαγωγή του πείρου ρύθμισης τάνυσης μέσα στην οπή, ρυθμίστε σωστά τη βίδα τάνυσης αλυσίδας έως ότου ο πείρος ρύθμισης τάνυσης να βρίσκεται ακριβώς στην οπή.

5. Επανατοποθετήστε το καπάκι οδοντωτού τροχού αλυσίδας και τη βίδα κατακλιού. Σφίξτε τα ελαφρά.
6. Αφαιρέστε το τζόγο από την αλυσίδα γυρίζοντας δεξιόστροφα τη βίδα τάνυσης αλυσίδας έως ότου η αλυσίδα να εδράζεται ακριβώς στην οδηγητική

μπάρα με τους συνδέσμους οδηγού στην εγκοπτή οδηγητικής μπάρας και σηκώστε την ακμή της οδηγητικής μπάρας για να ελέγξετε για χαλάρωση. Αποδεσμεύστε την ακμή από την οδηγητική μπάρα και γυρίστε μια φορά δεξιόστροφα τη βίδα τάνυσης αλυσίδας. Επαναλάβετε αυτή τη διαδικασία, έως ότου εξαλειφθεί η χαλάρωση (Εικ. Ν).

7. Κρατήστε την ακμή της οδηγητικής μπάρας και σφίξτε με ασφάλεια τη βίδα καπακιού οδοντωτού τροχού αλυσίδας.

ΣΗΜΕΙΩΣΗ: Για να επιμηκύνετε τη διάρκεια ζωής της οδηγητικής μπάρας, αναστρέψτε ανά τακτά χρονικά διαστήματα τη μπάρα.

ΣΗΜΕΙΩΣΗ: Εάν η αλυσίδα είναι πολύ σφιχτή, δεν θα περιστρέφεται. Λασκάρτε ελαφρά τη βίδα καπακιού οδοντωτού τροχού αλυσίδας και γυρίστε τη βίδα τάνυσης δεξιόστροφα κατά 1/4 περιστροφής. Σηκώστε την ακμή της οδηγητικής μπάρας και σφίξτε ξανά με ασφάλεια τη βίδα καπακιού οδοντωτού τροχού αλυσίδας. Εξασφαλίστε ότι η αλυσίδα θα περιστρέφεται χωρίς να μαγκώνει.

ΡΥΘΜΙΣΗ ΤΗΣ ΤΑΝΥΣΗΣ ΑΛΥΣΙΔΑΣ

ΠΡΟΦΥΛΑΞΗ: Η αλυσίδα πρέπει να έχει ταυστεί σωστά πριν τη χρήση.

1. Σταματήστε τον κινητήρα και αφαιρέστε τη συστοιχία μπαταριών προτού ρυθμίσετε την τάνυση αλυσίδας.
2. Λασκάρτε τη βίδα καπακιού ώστε να είναι λίγο σφιγμένη.
3. Γυρίστε δεξιόστροφα τη βίδα τάνυσης αλυσίδας για να τανύσετε την αλυσίδα. Δείτε το απόσπασμα «ΑΝΤΙΚΑΤΑΣΤΑΣΗ ΤΗΣ ΜΠΑΡΑΣ ΚΑΙ ΑΛΥΣΙΔΑΣ» στο παρόν εγχειρίδιο για επιπρόσθετες πληροφορίες.
 - Μια κρύα αλυσίδα τανύζεται σωστά όταν δεν υπάρχει τζόγος στην κάτω πλευρά της μπάρας οδήγησης και η αλυσίδα είναι σφιγμένη αλλά μπορεί να περιστραφεί με το χέρι χωρίς να μαγκώνει. Η αλυσίδα πρέπει να επανατανύζεται όποτε τα επίπεδα τμήματα στους συνδέσμους οδηγού δεν εδράζονται στην εγκοπτή μπάρας (Εικ. Ο).
 - Κατά την κανονική λειτουργία κοπής, η θερμοκρασία της αλυσίδας αυξάνεται. Οι σύνδεσμοι οδήγησης μιας σωστά ταυσμένης ζεστής αλυσίδας θα κρέμονται περίπου 1,3 χιλ. έξω από την εγκοπτή μπάρας (Εικ. Ρ).

ΣΗΜΕΙΩΣΗ: Οι νέες αλυσίδες τείνουν να τεντώνονται. Ελέγχετε την τάνυση αλυσίδας τακτικά και τανύζετε κατόπιν απαίτησης.

ΣΗΜΕΙΩΣΗ: Μια αλυσίδα που τανύζεται ενώ είναι ζεστή, μπορεί όταν κρυώσει να είναι πολύ σφιχτή. Ελέγξτε την ψυχρή τάνυση της αλυσίδας πριν από την επόμενη χρήση.

ΛΙΠΑΝΣΗ ΣΥΣΤΗΜΑΤΟΣ ΟΔΟΝΤΟΤΡΟΧΩΝ

Το σύστημα οδοντοτροχών στο κιβώτιο γραναζιών πρέπει να λιπαίνεται περιοδικά με το γράσο μειωτήρων. Ελέγχετε σχεδόν κάθε 50 ώρες λειτουργίας τη στάθμη γράσου στο κιβώτιο γραναζιών αφαιρώντας τη βίδα στεγανοποίησης στα πλάγια του κιβωτίου.

Εάν δεν φαίνεται γράσο στις πλευρικές επιφάνειες του μειωτήρα, ακολουθήστε τα παρακάτω βήματα για να γεμίσετε με γράσο μειωτήρων έως την ένδειξη 3/4.

Μην γεμίσετε έως πάνω το σύστημα οδοντοτροχών.

1. Τοποθετήστε το προσάρτημα πριονιού με κοντάρι στα πλάγια με τη βίδα στεγανοποίησης να βλέπει προς τα επάνω (Εικ. Q).
2. Χρησιμοποιήστε το παρεχόμενο κλειδί διπλής κεφαλής για να λασκάρτε και να απομακρύνετε τη βίδα έγχυσης.
3. Χρησιμοποιήστε μια σύριγγα γράσου (δεν περιλαμβάνεται) για να εισαγάγετε λίγο γράσο μέσα στην οπή βίδας. Μην υπερβείτε την ένδειξη 3/4.
4. Σφίξτε τη βίδα στεγανοποίησης μετά την έγχυση γράσου.

ΛΙΠΑΝΣΗ ΟΔΟΝΤΩΤΟΥ ΤΡΟΧΟΥ ΣΤΗΝ ΟΔΗΓΗΤΙΚΗ ΜΠΑΡΑ

Η οδηγητική μπάρα έχει έναν οδοντωτό τροχό στην άκρη. Πρέπει να λιπαίνεται κάθε εβδομάδα με έγχυση λαδιού αλυσίδων μέσα στην οπή λίπανσης με σύριγγα γράσου (δεν περιλαμβάνεται) ώστε να παραταθεί η διάρκεια ζωής της οδηγητικής μπάρας (Εικ. R). Γυρίστε την οδηγητική μπάρα και ελέγξτε εάν οι οπές λίπανσης και η εγκοπτή αλυσίδας είναι ελεύθερες από ρύπους.

Εικ. R Περιγραφή εξαρτημάτων, δείτε παρακάτω:

R-1	Οπή λίπανσης
R-2	Οδοντωτός τροχός στην ακμή οδηγητικής μπάρας

ΜΕΤΑΦΟΡΑ ΚΑΙ ΑΠΟΘΗΚΕΥΣΗ

1. Μην αποθηκεύετε ή μεταφέρετε το πριόνι με κοντάρι όταν λειτουργεί. Απομακρύνετε πάντα τη συστοιχία μπαταριών πριν την αποθήκευση ή τη μεταφορά.
2. Τοποθετείτε πάντα τη θήκη οδηγητικής μπάρας στην οδηγητική μπάρα και την αλυσίδα προτού αποθηκεύσετε ή μεταφέρετε το προσάρτημα πριονιού με κοντάρι. Να είστε προσεκτικοί και να αποφεύγετε την αιχμηρή οδόντωση της αλυσίδας.

GR

3. Καθαρίστε το πριόνι με κοντάρι επιμελώς πριν από την αποθήκευση. Αποθηκεύετε το πριόνι με κοντάρι σε εσωτερικό, στεγνό χώρο που κλειδώνει ή/και δεν είναι προσβάσιμος από παιδιά και διατηρείτε το μακριά από διαβρωτικά προϊόντα όπως χημικά και αποπαγωτικά άλατα κήπου.
4. Εάν το προσάρτημα πριονιού με κοντάρι αφαιρεθεί από την ηλεκτρική κεφαλή και αποθηκευτεί ξεχωριστά, τοποθετήστε το τερματικό πώμα επάνω στον άξονα προσαρτήματος ώστε να μην εισέλθουν ρύποι στη διάταξη ζεύξης.

Προστασία του περιβάλλοντος



Μην απορρίπτετε ηλεκτρικό εξοπλισμό, παλιές μπαταρίες και φορτιστές στα οικιακά απορρίμματα! Μεταφέρετε αυτό το προϊόν σε εξουσιοδοτημένο κέντρο ανακύκλωσης και διαθέστε το για ξεχωριστή συλλογή. Οι ηλεκτρικές μηχανές πρέπει να επιστρέφονται σε περιβαλλοντικά συμβατή μονάδα ανακύκλωσης.

ΑΝΤΙΜΕΤΩΠΙΣΗ ΠΡΟΒΛΗΜΑΤΩΝ

ΠΡΟΒΛΗΜΑ	ΑΙΤΙΑ	ΕΠΙΛΥΣΗ
Το μοτέρ δεν ενεργοποιείται	<ul style="list-style-type: none"> ■ Η συστοιχία μπαταριών δεν έχει προσαρτηθεί στο πριόνι με κοντάρι. ■ Δεν υπάρχει ηλεκτρική επαφή μεταξύ του πριονιού και της μπαταρίας ■ Η συστοιχία μπαταριών έχει εξαντληθεί. ■ Το κουμπί ασφάλισης δεν πατήθηκε πριν την πίεση του διακόπτη σκανδάλης. ■ Η συστοιχία μπαταριών ή η ηλεκτρική κεφαλή είναι πολύ καυτή. ■ Η αλυσίδα έχει μαγκώσει στο ξύλο. ■ Υπολείμματα στην εγκοπή μπάρας. ■ Υπολείμματα στο καπάκι οδοντωτού τροχού αλυσίδας. 	<ul style="list-style-type: none"> ■ Τοποθετήστε τη συστοιχία μπαταριών στο πριόνι με κοντάρι. ■ Απομακρύνετε τη μπαταρία, ελέγξτε τις επαφές και επανεγκαταστήστε τη συστοιχία μπαταριών. ■ Φορτίστε τη συστοιχία μπαταριών. ■ Πατήστε κάτω το μοχλό ασφάλισης και κρατήστε τον, κατόπιν πιέστε τη σκανδάλη για να ενεργοποιήσετε το πριόνι με κοντάρι. ■ Επιτρέψτε η συστοιχία μπαταριών ή η ηλεκτρική κεφαλή να κρυώνουν, έως ότου η θερμοκρασία πέσει κάτω από τους 67°C. ■ Αποδεσμεύστε τη σκανδάλη. Απομακρύνετε την αλυσίδα και την οδηγητική μπάρα από το ξύλο, κατόπιν επανεκινήστε το πριόνι με κοντάρι. ■ Πιέστε την αλυσίδα προς το ξύλο, μετακινήστε το πριόνι με κοντάρι προς τα πίσω και εμπρός για να απομακρύνετε τα υπολείμματα. ■ Απομακρύνετε τη συστοιχία μπαταριών, κατόπιν αφαιρέστε το καπάκι οδοντωτού τροχού αλυσίδας και καθαρίστε τα υπολείμματα.
Το μοτέρ λειτουργεί αλλά η αλυσίδα δεν περιστρέφεται	<ul style="list-style-type: none"> ■ Η αλυσίδα δεν εμπλέκει τον οδοντωτό τροχό οδηγού. 	<ul style="list-style-type: none"> ■ Απομακρύνετε τη συστοιχία συσσωρευτών και επανεγκαταστήστε την αλυσίδα εξασφαλίζοντας ότι οι σύνδεσμοι αλυσίδας στην αλυσίδα εδράζονται εντελώς στον οδοντωτό τροχό..

ΠΡΟΒΛΗΜΑ	ΑΙΤΙΑ	ΕΠΙΛΥΣΗ
Το πριόνι με κοντάρι δεν κόβει σωστά.	<ul style="list-style-type: none"> ■ Ανεπαρκής τάνυση αλυσίδας. ■ Στοιωμένη αλυσίδα. ■ Η αλυσίδα έχει εγκατασταθεί προς τα πίσω. ■ Φθαρμένη αλυσίδα. ■ Στεγνή ή υπερβολική τεντωμένη αλυσίδα. ■ Η αλυσίδα δεν είναι στην εγκοπή μπάρας. 	<ul style="list-style-type: none"> ■ Απομακρύνετε τη συστοιχία μπαταριών και επαναρυθμίστε την τάνυση αλυσίδας, τηρώντας τα αναφερόμενα στο απόσπασμα «ΡΥΘΜΙΣΗ ΤΗΣ ΤΑΝΥΣΗΣ ΑΛΥΣΙΔΑΣ». ■ Ένας εξειδικευμένος τεχνικός πρέπει να τροχίζει τους κόφτες της αλυσίδας. ■ Απομακρύνετε τη συστοιχία μπαταριών και επανεγκαταστήστε την αλυσίδα ακολουθώντας τα βήματα στο απόσπασμα «ΑΝΤΙΚΑΤΑΣΤΑΣΗ ΤΗΣ ΜΠΑΡΑΣ ΚΑΙ ΤΗΣ ΑΛΥΣΙΔΑΣ». ■ Απομακρύνετε τη συστοιχία μπαταριών και αντικαταστήστε την αλυσίδα ακολουθώντας τα βήματα στο απόσπασμα «ΑΝΤΙΚΑΤΑΣΤΑΣΗ ΤΗΣ ΜΠΑΡΑΣ ΚΑΙ ΤΗΣ ΑΛΥΣΙΔΑΣ». ■ Ελέγξτε τη στάθμη λαδιού. Επαναπληρώστε εφόσον απαιτείται το δοχείο λαδιού. ■ Απομακρύνετε τη συστοιχία μπαταριών και επανεγκαταστήστε την αλυσίδα ακολουθώντας τα βήματα στο απόσπασμα «ΑΝΤΙΚΑΤΑΣΤΑΣΗ ΤΗΣ ΜΠΑΡΑΣ ΚΑΙ ΤΗΣ ΑΛΥΣΙΔΑΣ».
Η μπάρα και η αλυσίδα θερμαίνονται και βγαίνει καπνός	<ul style="list-style-type: none"> ■ Ελέγξτε την τάνυση αλυσίδας για υπερβάλλουσα τάνυση. ■ Το δοχείο λαδιού είναι άδειο. ■ Υπολείμματα στην εγκοπή οδηγητικής μπάρας. 	<ul style="list-style-type: none"> ■ Απομακρύνετε τη συστοιχία μπαταριών και επαναπανύστε την αλυσίδα. Δείτε στο απόσπασμα «ΡΥΘΜΙΣΗ ΤΗΣ ΤΑΝΥΣΗΣ ΑΛΥΣΙΔΑΣ». ■ Πλήρωση λιπαντικού στη μπάρα και την αλυσίδα. ■ Καθαρίστε τα υπολείμματα στην εγκοπή.

ΕΓΓΥΗΣΗ

ΠΟΛΙΤΙΚΗ ΕΓΓΥΗΣΗΣ EGO

GR

Επισκεφθείτε την ιστοσελίδα egopowerplus.eu για όλους τους όρους και τις προϋποθέσεις της πολιτικής εγγύησης EGO.

TÜM TALIMATLARI OKUYUN!



KULLANIM KILAVUZUNU OKUYUN

UYARI: Güvenliği ve güvenilirliği sağlamak için, tüm onarım işlemleri yetkili bir servis teknisyeni tarafından gerçekleştirilmelidir.

GÜVENLİK SEMBOLLERİ

Güvenlik sembollerinin amacı olası tehlikelere dikkatinizi çekmektir. Güvenlik sembolleri ve yanlarındaki açıklamalar özel dikkat ve anlayış göstermenizi gerektirir. Uyarı sembolleri kendi başlarına herhangi bir tehlikeyi göstermez. Sundukları talimat ve uyarılar uygun kaza önleme önlemlerinin yerine geçmez.

UYARI: Bu aleti kullanmadan önce, "TEHLİKE", "UYARI" ve "DİKKAT" gibi tüm güvenlik uyarı ve sembollerini içeren bu Kullanım Kılavuzu içerisindeki tüm güvenlik talimatlarını okuyup anladığınızdan emin olun. Aşağıdaki talimatların tamamına uyulmaması elektrik çarpması, yangın ve/veya ciddi kişisel yaralanma ile sonuçlanabilir.

SEMBOLÜN ANLAMI

GÜVENLİK UYARI SEMBOLÜ: TEHLİKE, UYARI veya DİKKAT edilmesi gereken durumları gösterir. Diğer semboller veya resimlerle birlikte kullanılabilir.





UYARI: Herhangi bir elektrikli aletin kullanımı yabancı nesnelerin gözlerinize fırlatılması sonucunu doğurabilir, bu da gözlerde ciddi hasara yol açabilir. Elektrikli aleti kullanmaya başlamadan önce, daima göz koruması veya yan siperleri olan koruyucu gözlük takın ve gerektiğinde tam yüz siperi kullanın. Gözlük üzerine kullanım için Geniş Görüşlü Koruyucu Maske ya da yan siperleri olan standart koruyucu gözlükleri tavsiye ederiz.

GÜVENLİK TALIMATLARI

Bu sayfada, bu ürün üzerinde görülebilecek güvenlik sembolleri gösterilmekte ve açıklanmaktadır. Makineyi monte etmeye ve kullanmaya başlamadan önce, makineye ilişkin tüm talimatları okuyup anlayın ve bu talimatlara uyun.

	Güvenlik Uyarısı	Potansiyel bir kişisel yaralanma tehlikesini gösterir.
	Kullanım Kılavuzunu Okuyun	Yaralanma riskini azaltmak için kullanıcı, kullanma kılavuzunu mutlaka okumalıdır.
	Koruyucu Gözlük Takın	Bu ürünü çalıştırırken daima göz koruması, yan siperleri olan koruyucu gözlük ya da tam yüz maskesi kullanın.
	Kulak Koruması Takın	Yüksek dal budama testeresinin çıkardığı gürültü işitme kaybına yol açabilir. Kulaklarınızı korumak için daima kulak koruyucu (kulak tıkacı veya kulaklık) kullanın.
	Koruyucu Kask Takın	Başınızı korumak için onaylanmış bir kask takın.
	Koruyucu Eldiven Takın	Testere ve testere zincirine dokunurken eldiven giyerek ellerinizi koruyun. Dayanıklı, kaymaz eldivenler daha iyi tutuş sağlarken ellerinizi de korur.
	Koruyucu Ayakkabı Giyin	Bu cihazı kullanırken kaymaz emniyet ayakkabıları giyin.
	Elektrik güç hatlarından yeterli uzaklıkta durun	Elektrik çarpmasını önlemek için, havai güç hatlarının 15m dahilinde çalışmayın. Güç hatlarıyla temas veya güç hatlarının yakınında kullanılması ciddi yaralanma veya elektrik çarpmasına neden olarak ölüme yol açabilir.
	CE	Bu ürün geçerli AB direktiflerine uygundur.

TR

	UKCA	Bu ürün, yürürlükteki Birleşik Krallık yasalarına uygundur.
	WEEE	Atık elektrikli ürünler, evsel atıklar ile birlikte imha edilmemelidir. Yetkili bir geri dönüşüm merkezine teslim edilmelidir.
	Gürültü	Garanti edilen ses gücü seviyesi. Avrupa Birliği Direktifi'ne göre çevre ses emisyonu.
V	Volt	Voltaaj
mm	Milimetre	Uzunluk veya boyut
cm	Santimetre	Uzunluk veya boyut
kg	Kilogram	Ağırlık
n ₀	Yüksüz Hız	Yüksüz dönüş hızı
... /min	Dakika Başına	Dakika başına dönüş
	Doğru Akım	Akım türü ve özelliği

MAKİNE İÇİN GENEL GÜVENLİK UYARILARI

⚠ UYARI: Bu makine ile birlikte verilen tüm güvenlik uyarılarını, talimatları, resimli açıklamaları ve teknik özellikleri okuyun. Aşağıdaki talimatların tamamına uyulmaması elektrik çarpması, yangın ve/veya ciddi yaralanma ile sonuçlanabilir.

Tüm uyarı ve talimatları gelecekte başvuru amacıyla muhafaza edin.

uyarılarda geçen "makine" terimi, elektrikle çalışan (kablolu) veya akü ile çalışan (kablesiz) makininizi ifade eder.

ÇALIŞMA ALANI GÜVENLİĞİ

- Çalışma alanını temiz tutun ve yeterli aydınlatma sağlayın. Karışık veya karanlık alanlar kazalara yol açar.
- Makineleri yanıcı sıvıların, gazların veya tozların bulunduğu patlayıcı ortamlarda çalıştırmayın. Makineler, tozları veya dumanları tutuşturabilecek kıvılcımlar oluşturur.
- Bir makineyi kullanırken çocukların ve etraftaki kişilerin makineden uzakta olduğundan emin olun. Dikkatinizin dağılması kontrolü kaybetmenize neden olabilir.

ELEKTRİK GÜVENLİĞİ

- Makine fişleri prize uygun olmalıdır. Fiş üzerinde asla değişiklik yapmayın. Topraklı (topraklamalı) makineler için herhangi bir adaptör fişi kullanmayın. Üzerinde değişiklik yapılmamış fişler ve uygun prizler elektrik çarpması riskini azaltır.
- Boru, radyatör, fırınlı ocak ve buzdolabı gibi topraklanmış yüzeylerle temastan kaçının. Topraklanmış yerlerle temas etmeden halinde elektrik çarpması riski artar.
- Makineyi yağmurda veya ıslak koşullarda çalıştırmayın. Makineye giren su, yaralanmaya neden olabilecek elektrik çarpması veya arıza riskini artırabilir.
- Kabloyu hatalı kullanmayın. Kabloyu asla makineyi taşımak, çekmek veya fişi prizden çıkarmak için kullanmayın. Kabloyu sıcaktan, yağdan, keskin kenarlardan veya hareketli parçalardan uzak tutun. Hasarlı veya birbirine dolaşmış kablolar elektrik çarpması riskini artırır.
- Bir makineyi açık havada kullanırken, uygun bir dış mekan uzatma kablosu kullanın. Dış mekan için uygun bir kablolu kullanılması elektrik çarpması riskini azaltır.
- Makinenin rutubetli bir ortamda kullanılması gerekirse kaçak akım rölesi (GFCI) bulunan bir şebeke kullanın. GFCI kullanmak elektrik çarpması riskini azaltır.

KİŞİSEL GÜVENLİK

- Makineyi kullanırken daima dikkatli olun, yaptığınız işe yoğunlaşın ve sağduyulu davranın. Makineyi yorgunken ya da uyuşturucu, alkol ya da ilaç etkisi altındayken kullanmayın. Makineleri kullanırken bir anlık dikkatsizlik ciddi kişisel yaralanmayla sonuçlanabilir.
- Kişisel koruyucu ekipman kullanın. Daima koruyucu gözlük takın. Koşullara uygun toz maskesi, kaymaz emniyet ayakkabıları, kask veya işitme koruması gibi koruyucu ekipman kullanılması yaralanmaları azaltır.
- Yanlışlıkla çalıştırmaktan kaçının. Makinenin güç kaynağı ve/veya akü ile bağlantısını yapmadan, kaldırmadan veya taşımadan önce açma/kapatma düğmesinin kapalı olduğundan emin olun. Parmağınız açma/kapatma düğmesinin üzerinden veya çalışır haldeyken makineleri taşımak kazalara davetiye çıkarır.
- Makineye takılı herhangi bir alyan veya anahtar varsa makineyi çalıştırmadan önce bunları çıkarın. Makinenin döner parçalarına takılı bir alyan veya anahtar yaralanmalara neden olabilir.
- Dengesiz bir duruşla çalışma yapmayın. Çalışma süresince ayaklarınızı sağlam basın ve dengeyi koruyun. Bu sayede beklenmedik durumlarda makine daha iyi kontrol edilebilir.
- Uygun bir şekilde giyinin. Bol giysiler giymeyin veya takı takmayın. Saçlarınızı ve elbiselerinizi hareketli parçalardan uzak tutun. Bol giysiler, takılar veya uzun saçlar hareketli parçalara takılabilir.
- Toz emme ve toplama araçlarının bağlantısı için sağlanan cihazlar varsa bunların takılı olduğundan ve düzgün bir biçimde kullanıldığınından emin olun. Toz toplama araçlarının kullanımı tozdan kaynaklanabilecek tehlikeleri azaltabilir.
- Makineleri sık kullanarak edindiğiniz alışkanlık rahat olmanıza ve makinelerin güvenlik ilkelerini göz ardı etmenize neden olmamalıdır. Dikkatsiz bir hareket, bir saniyeden daha kısa bir sürede ağır yaralanmalara neden olabilir.

MAKİNE KULLANIMI VE BAKIMI

- Makineyi zorlamayın. Uygulamanız için doğru makineyi kullanın. Doğru makine, tasarımına uygun değerlerde kullanıldığında daha iyi ve daha güvenli çalışır.
- Açma/kapatma düğmesi çalışmıyorsa makineyi kullanmayın. Açma/kapama düğmesi ile kontrol edilemeyen bir makine tehlikelidir ve onarılması gerekir.
- Herhangi bir ayar işlemi, aksesuar değişimi veya makinenin depoya kaldırılması öncesinde fişi prizden çekin ve/veya eğer çıkarılabiliyorsa aküyü makineden çıkarın. Bu tür önleyici güvenlik tedbirleri, makinenin yanlışlıkla çalıştırılması riskini azaltır.

- Kullanılmayan makineleri çocukların erişemeyeceği bir yerde saklayın ve makine veya bu talimatlar hakkında bilgi sahibi olmayan kişilerin makineyi çalıştırmasına izin vermeyin. Makineler eğitimsiz kullanıcıların elinde tehlikelidir.
- Makinelerin ve aksesuarların bakımını yapın. Hareketli parçaların kusursuz olarak işlev görmediğini ve sıkışıp sıkışmadığını, parçaların hasarlı olup olmadığını ve makinenin çalışmasını etkileyebilecek tüm diğer koşulları kontrol edin. Hasar görmüşse kullanmadan önce makineyi tamir ettirin. Kazaların çoğu, makine bakımının yeterli şekilde yapılmamasından kaynaklanır.
- Kesici makineleri keskin ve temiz tutun. Keskin kesim kenarlarına sahip, bakımı düzgün yapılmış kesim makineleri daha az sorun çıkarır ve kontrolü kolaydır.
- Makineyi, aksesuarlarını ve makine uçlarını vb. çalışma şartlarını ve yapılacak işi dikkate alarak bu talimatlara uygun şekilde kullanın. Makinenin kullanım amacı dışındaki işlerde kullanılması tehlikeli durumlara neden olabilir.
- Tutma kollarını ve kavrama yüzeylerini kuru, temiz, benzin ve yağdan uzak tutun. Kaygan tutma kolları ve kavrama yüzeyleri, makinenin beklenmeyen durumlarda güvenli bir şekilde tutulmasına ve kontrol edilmesine izin vermez.

AKÜ İLE ÇALIŞAN MAKİNE KULLANIMI VE BAKIMI

- Sadece üretici tarafından belirtilen şarj cihazı ile şarj edin. Bir akü türü için uygun olan şarj cihazı, başka bir akü ile kullanıldığında yangın riski oluşturabilir.
- Makineleri sadece özel olarak tasarlanan akülerle birlikte kullanın. Başka akü türlerinin kullanımı yaralanma ve yangın tehlikesi oluşturabilir.
- Akünün kullanımda olmadığı durumlarda aküyü ataş, bozuk para, anahtar, çivi, vida veya akü kutupları arasında kısa devre yapabilecek diğer metal nesnelere uzak tutun. Akü kutuplarının kısa devre yapılması yangın veya yanıklara neden olabilir.
- Kötü şartlar altında aküden sıvı akışı olabilir; bu sıvı ile temas etmekten kaçının. Yanlışlıkla temas edilirse etkilenen bölgeyi su ile yıkayın. Sıvı göze temas ederse ayrıca tıbbi yardım alın. Aküden akan sıvı tahriş veya yanıklara neden olabilir.
- Hasarlı veya üzerinde değişiklik yapılmış bir aküyü veya makineyi kullanmayın. Hasarlı veya üzerinde değişiklik yapılmış aküler yangın, patlama veya yaralanma riskine neden olacak şekilde beklenmeyen davranışlar gösterebilir.
- Aküyü veya makineyi ateşe veya aşırı sıcaklıklara maruz bırakmayın. Ateşe veya 130°C'nin üzerindeki sıcaklıklara maruz kalması patlamaya neden olabilir.
- Tüm şarj talimatlarına uyun ve aküyü veya makineyi

TR

talimatlarda belirtilen sıcaklık aralığının dışındaki sıcaklıklarda şarj etmeyin. Hatalı veya belirtilen sıcaklık aralığının dışındaki sıcaklıklarda şarj etmek, aküye hasar verebilir ve yangın riskini artırır.

ÖNEMLİ GÜVENLİK TALİMATLARI

⚠ UYARI! Elektrikli bahçe aygıtlarını kullanırken yangın, elektrik çarpması ve kişisel yaralanma riskini azaltmak için aşağıdakiler de dahil olmak üzere temel güvenlik önlemlerine daima uyulmalıdır:

KULLANMADAN ÖNCE DİKKATLİCE OKUYUN

GELECEKTE BAŞVURU AMACIYLA SAKLAYIN

⚠ TEHLİKE! Elektrik güç hatlarının yakınında çalışmayın. Bu cihaz, havai güç hatlarıyla temas halinde elektrik çarpmasına karşı koruma sağlayacak şekilde tasarlanmamıştır; Havai güç hatlarıyla güvenli mesafe hakkında bilgi almak için yerel düzenlemelere başvurun ve aleti çalıştırmadan önce çalışma konumunun güvenli olduğundan emin olun.

YÜKSEK DAL BUDAMA TESTERESİ GÜVENLİK UYARILARI

- **Yüksek dal budama testeresi ile çalışırken tüm vücut azalarınızı testere zincirinden uzak tutun. Yüksek dal budama testeresini çalıştırmadan önce, testere zincirinin hiçbir şeye temas etmediğinden emin olun.** Yüksek dal budama testeresi ile çalışırken bir anlık dikkatsizlik, elbisenizin veya vücudunuzun zincire dolanmasına neden olabilir.
- **Sabit durumdaki testere zinciri veya pala raylarıyla kazara temastan kaçının.** Bu parçalar çok keskin olabilir. Yüksek dal budama testeresi, testere zinciri veya palayı kullanırken daima eldiven takın ve uzun pantolon veya koruyucu bot giyin.
- **Yüksek dal budama testeresini daima bir elinizle arka tutma sapından ve diğer elinizle ön tutma sapından tutarak kullanın.** Tek elle kullanılması operatör, yardımcıları ve/veya çevrede bulunanlar için ciddi yaralanmalara neden olabilir.
- **Testere zinciri görünmeyen kablolar ile temas edebileceği için makineyi sadece yalıtımlı tutma yüzeylerinden tutun.** "Elektrikli" bir kabloya temas eden testere zinciri, makinenin metal kısımlarını da "elektrikli" yapabilir ve makineyi kullanan kişinin çarpmasına neden olabilir.
- **Güvenlik gözlükleri ve kulak koruması takın. Baş, eller, bacaklar ve ayaklar için ek koruyucu ekipman kullanımı önerilir.** Uygun koruyucu elbise giyilmesi kişisel yaralanmaları veya testere zinciri ile yanlışlıkla temas edilme riskini azaltacaktır.
- **Yüksek dal budama testeresini ağaç üzerindeyken kullanmayın.** Yüksek dal budama testeresinin ağaç üzerinde kullanılması kişisel yaralanmalara neden olabilir.
- **Çalışma süresince ayaklarınızı yere sağlam basın, yüksek dal budama testeresini sadece sabit, güvenli ve düz bir zemin üzerindeyken çalıştırın.** Kaygan veya ayaklı merdiven gibi sağlam olmayan yüzeyler dengeyi veya yüksek dal budama testeresinin hakimiyetini kaybetmesine neden olabilir.
- **Yüksek dal budama testeresini asla hasarlı, yanlış ayarlı veya tam ve güvenli şekilde monte edilmemiş durumdaki kullanmayın.** Tetik bırakıldığında testere zincirinin durduğundan emin olun.
- **Kesmeden önce iş parçasını çivilere, tellere veya diğer yabancı cisimlere karşı kontrol edin.**
- **Gergin durumdaki bir ağaç dalını keserken geri sıçramaya karşı dikkatli olun.** Odun fiberlerindeki gerilim boşaldığında ağaç dalı yay etkisiyle fırlayarak operatöre çarpabilir ve/veya yüksek dal budama testeresini kontrolden çıkarabilir.
- **Çalılık ve fidan keserken son derece dikkatli olun.** İnce parçalar testere zincirine takılabilir ve kırbaç etkisi yaratarak size çarpabilir ve dengeyi kaybetmenize neden olabilir.
- **Sert veya kötü kesim ya da yüksek dal budama testeresinin hatalı kullanımı pala, zincir ve/veya dişlinin erken yıpranmasına neden olur, ayrıca zincir veya palanın kırılmasına yol açarak geri tepmeye, zincirin atmasına veya malzemelerin fırlatılmasına neden olabilir.**
- **Palayı asla tutma kolu olarak kullanmayın.** Eğilmiş durumdaki bir pala, zincirin, palanın ve/veya dişlinin erken yıpranmasına neden olur, ayrıca zincir veya palanın kırılmasına yol açarak geri tepmeye, zincirin atmasına veya malzemelerin fırlatılmasına neden olabilir.
- **Yüksek dal budama testeresini taşırken iki eliniz tutma saplarında ve testerenin gücü kapalı olmalıdır. Yüksek dal budama testeresini taşırken veya saklarken pala kapaklarını mutlaka takın.** Yüksek dal budama testeresinin doğru kullanımı, hareketli testere zincirine yanlışlıkla temas etme olasılığını azaltır.
- **Bıçaklar hareket halindeyken kesim malzemesini çıkarmayın veya kesilecek malzemeyi tutmayın. Sıkışan malzemeleri çıkarırken açma kapama düğmesinin kapalı olduğundan emin olun.** Testere zinciri güç kapatıldıktan sonra da dönmeye devam eder. Yüksek dal budayıcıyı çalıştırırken bir anlık gaflet ciddi kişisel yaralanmalara neden olabilir.
- **Yağlama, zincir gerginliği ve aksesuar değişimi ile**

TR

ilgili verilen talimatları izleyin. Gerginlik ayarı düzgün olmayan veya yetersiz yağlanmış bir zincir kopabilir veya geri tepme olasılığını artırabilir. En iyi sonucu almak ve yaralanma riskini azaltmak için kesim kenarını keskin ve temiz tutun.

- **Tutma saplarını kuru, temiz, benzin ve yağdan uzak tutun.** Yağlı saplar kaygan olup kontrolün kaybedilmesine neden olabilir.
- **Sadece ağaç kesimi yapın. Yüksek dal budama testeresini kullanım amacı dışında kullanmayın. Örneğin: yüksek dal budama testeresini plastik, tuğla-taş veya ahşap olmayan yapı malzemeleri için kullanmayın.** Yüksek dal budama testeresinin kullanım amacı dışındaki işlerde kullanılması tehlikeli durumlara neden olabilir.
- **Kötü hava koşullarında, özellikle de yıldırım riski olduğunda yüksek dal budama testeresini kullanmaktan kaçının.** Bu sayede yıldırım çarpma riskini azaltmış olursunuz.
- **Cihazın yanından ayrılrken motoru durdurun ve pil paketini çıkarın.**
- **Kullanılmayan Cihazları Kapalı Alanda Saklayın.** Elektrikli cihazlar kullanılmadığında pil paketi çıkarılmış olarak, çocukların erişemeyeceği, kuru ve yüksek ya da kilitli olan kapalı yerlerde saklanmalıdır.
- **Hasarlı Parçaları Kontrol Edin.** Ürünü tekrar kullanmadan önce, hasarlı bir koruyucu donanım ya da diğer herhangi bir parça, uygun biçimde çalışıp çalışmayacağını ve amaçlanan işlevini yerine getirip getirmeyeceğini belirlemek üzere kontrol edilmelidir. Hareketli parçaların hizalamasını, bağlantılarını, parçalarda kırık olup olmadığını, montajını ve çalışmasını etkileyebilecek diğer tüm koşulları kontrol edin. Hasarlı bir koruyucu donanım ya da diğer herhangi bir parça bu kullanım kılavuzunda başka türlü belirtilmemişse yetkili bir Servis Merkezi tarafından uygun şekilde tamir edilmeli veya değiştirilmelidir.

EK GÜVENLİK UYARILARI

- **Pil paketini yağmurlu veya ıslak ortamlarda şarj etmeyin.**
- **Sadece şek. A'da listelenen pil paketi ve şarj cihazlarını kullanın.**
- **Atılmadan önce pil paketi cihazdan çıkarılmalıdır.**
- **Pil güvenli bir şekilde imha edilmelidir.**
- **Pili ateşe atarak imha etmeyin.** Pil hücreleri patlayabilir. Mevcut özel imha talimatları için yerel yönetmeliklere bakın.
- **Pil paketini açmayın veya tahrip etmeyin.** Açığa çıkan elektrolit aşındırıcıdır ve gözlerin veya cildin zarar

görmesine neden olabilir. Yutulması halinde zehiri olabilir.

DİKKAT! Elektrolit bir seyreltik sülfürik asit olup cilt ve gözler için zararlıdır. Elektriksel olarak iletken ve aşındırıcıdır.

- **Yüzük, bilezik ve anahtar gibi malzemelerle pil paketine kısa devre yaptırmamak için, pilleri tutarken dikkatli olun.** Pil veya iletken aşırı ısınabilir ve yanıklara neden olabilir.
- **Pille çalışan aletlerin elektrik prizine takılmalarına gerek yoktur; bu nedenle daima çalışır durumdadırlar.** Alet kullanılmadığı zaman dahi oluşabilecek muhtemel tehlikelere karşı dikkatli olun. Bakım veya onarım işlemi yaparken dikkatli olun.
- **Servis, temizlik veya cihazdan malzeme çıkarmadan önce pil paketini çıkarın.**
- **Yedek Parçalar -** Bakım ve onarım sırasında sadece orijinal EGO yedek parçalarını kullanın. Diğer parça veya aksesuarların kullanılması yaralanma riskini artırır.
- **Hortumla yıkamayın; motor ve elektrik bağlantılarına su kaçırılmaya dikkat edin.**
- **Bu kılavuzda yer almayan durumlarda meydana gelirse, dikkatli ve sağduyulu davranın. Yardım için EGO Servis Merkeziyle irtibata geçin.**
- **Bu talimatları saklayın.** Talimatlara sık sık müracaat edin ve bu aleti kullanacak diğer kişileri bilgilendirmek için kullanın. Bu aleti başka birine ödünç verirken, ürünün hatalı kullanılmasını ve olası yaralanmaları önlemek için bu talimatları da ürüne birlikte verin.

BU TALIMATLARI SAKLAYIN

NOT: EK ÖZEL GÜVENLİK KURALLARI İÇİN ELEKTRİKLİ ALETİN KULLANIM KILAVUZUNA BAKIN.

TEKNİK ÖZELLİKLER

Pala Uzunluğu	250 mm
Zincir Adımı	9,5 mm
Zincir Ölçüsü	1,1 mm
Zincir Tipi	AC1000/AC1001
Pala Tipi	AG1000/AG1001
Zincir Yağ Tankı Kapasitesi	220 ml
Çalışma sıcaklığı	-15°C-40°C
Depolama Sıcaklığı	-20°C-70°C
Ağırlık (zincir kılıfı ile)	1,89 kg

TR

Ölçülen ses güç düzeyi L_{WA}	101,4 dB(A) K=2,36 dB(A) (PH1400E)	
	103,6 dB(A) K=0,67 dB(A) (PH1420E)	
	101 dB(A) K=2,3 dB(A) (PHX1600)	
Operatörün duyduğu ses güç düzeyi L_{PA}	87,0 dB(A) K=3 dB(A) (PH1400E)	
	89,7 dB(A) K=3 dB(A) (PH1420E)	
	93 dB(A) K=3 dB(A) (PHX1600)	
Garanti edilen ses güç düzeyi L_{WA} (2000/14/EC uyarınca)	104 dB(A)	
Titreşim a_h	Ön destek sapı	2,1 m/s ² K=1,5 m/s ² (PH1400E)
		3,54 m/s ² K=1,5 m/s ² (PH1420E)
		4,47 m/s ² K=1,5 m/s ² (PHX1600)
	Arka Tutma Sapı	2,5 m/s ² K=1,5 m/s ² (PH1400E)
		2,64 m/s ² K=1,5 m/s ² (PH1420E)
		1,93 m/s ² K=1,5 m/s ² (PHX1600)

TR

- Yukarıdaki parametreler, PH1400E/PH1420E/PHX1600 elektrikli alet başlığı takılı olarak test edilmiş ve ölçülmüştür.
- Bildirilen toplam titreşim değeri standart test yöntemine uygun olarak ölçülmüştür ve bir cihazı diğer bir cihaz ile karşılaştırmak için kullanılabilir.
- Bildirilen toplam titreşim değeri ayrıca ön maruz kalma değerlendirmesinde de kullanılabilir.

UYARI: Elektrikli aletin gerçek kullanımı sırasında meydana gelen titreşim emisyonu aletin kullanım şekline bağlı olarak bildirilen değerden farklı olabilir; Operatörü korumak için, kullanıcı gerçek kullanım koşullarında eldiven ve kulak koruması takmalıdır.

AMBALAJ LİSTESİ

PARÇA ADI	MİKTAR
Yüksek Dal Budama Aparatı	1
Zincir kapağı	1
Çift Başlı Anahtar	1
Kullanma kılavuzu	1

Bu Yüksek Dal Budama Testeresi için Önerilen Pala ve Zincir

PARÇA ADI	MODEL NUMARASI
Pala	AG1000/AG1001
Testere Zinciri	AC1000/AC1001

AÇIKLAMA

YÜKSEK DAL BUDAMA TESTERENİZİ TANIYIN (Şek. A)

- Uç Kapak
- Yumuşak Manşon
- Testere Uzatma Mili
- Çift Başlı Anahtar
- Anahtar Yuvası
- Kapak vidası
- Zincir-dişli Kapağı
- Uzatma Çubuğu (İsteğe bağlı, AYRI OLARAK SATILIR)
- Zincir Kapağı
- Testere Zinciri
- Pala Boyu
- Zincir Germe Vidası
- Yağ Deposu Kapağı
- Yağ Deposu
- Saplama Çivisi

MONTAJ

⚠ UYARI: Hasarlı veya eksik parça varsa, bu parçalar değiştirilinceye kadar ürünü çalıştırmayın. Bu ürünün hasarlı veya eksik parçalar ile kullanılması ciddi kişisel yaralanmalara yol açabilir.

⚠ UYARI: Bu ürün üzerinde değişiklik yapmaya veya bu testere ile kullanılması önerilmeyen aksesuarlar oluşturmaya çalışmayın. Bu tür değişiklikler veya modifikasyonlar hatalı kullanımdır ve ciddi kişisel yaralanmalara neden olabilen tehlikeli durumlara neden olabilir.

⚠ UYARI: Ciddi kişisel yaralanmalara neden olabilen yanlışlıkla çalışmayı önlemek için parçaları monte ederken aküyü mutlaka makineden çıkarın.

YÜKSEK DAL BUDAMA APARATININ ELEKTRİKLİ ALET BAŞLIĞINA BAĞLANMASI

Bu yüksek dal budama aparatı EGO 56V Lityum-iyon PH1400E/PH1420E/PHX1600 elektrikli alet başlığı ile kullanılmak üzere tasarlanmıştır.

PH1400E/PH1420E/PHX1600 elektrikli alet başlığı kullanım kılavuzunda yer alan “ELEKTRİKLİ ALET BAŞLIĞINA AKSESUAR TAKMA” bölümüne bakın.

ELEKTRİKLİ ALET BAŞLIĞI İLE YÜKSEK DAL BUDAMA APARATI ARASINA UZATMA ÇUBUĞUNUN BAĞLANMASI

Uzatma çubuğu kesim aralığını genişletir. Elektrikli alet başlığı ile yüksek dal budama aparatı arasına bağlanmalıdır.

Uzatma çubuğunu, yüksek dal budama aparatı ile elektrikli alet başlığı arasına bağlamak için “YÜKSEK DAL BUDAMA APARATININ ELEKTRİKLİ ALET BAŞLIĞINA BAĞLANMASI” bölümüne bakın (Şek. C).

⚠ UYARI: Aparat ile elektrikli alet başlığının/uzatma çubuğunun talimatlara uygun olarak sabitlenmemesi ciddi yaralanma veya ölüme yol açabilir.

⚠ UYARI: Elektrikli alet başlığı çalışırken veya pil paketi takılı halde iken asla bir aksesuar takmayın veya aksesuar ayarı yapmayın. Motorun durdurulmaması ve akünün çıkarılmaması ciddi yaralanmalara neden olabilir.

ÇALIŞTIRMA

⚠ TEHLİKE: Asla yakınlardaki güç hatlarını, elektrik kablolarını veya diğer elektrik kaynaklarını kesmeyin.

Pala veya zincir herhangi bir elektrik kablosu veya hattına sıkı sıkıya **PALAYA, ZİNCİRE VEYA ALÜMİNYUM ÇUBUĞA DOKUNMAYINI BU PARÇALAR ELEKTRİKSEL OLARAK AKIM ALTINDA VE ÇOK TEHLİKELİ OLABİLİR.** Yüksek dal budama testeresini yalıtımlı arka sapından tutmaya devam edin veya yere yatırın ve sizden uzak bir şekilde tutun. Palayı veya zinciri kablodan kurtarmaya çalışmadan önce hasarlı elektrik hattına veya kablosuna giden elektrik beslemesini kesin. Pala, zincir veya yüksek dal budama testeresinin diğer iletken parçalarına ya da canlı elektrik kabloları veya hatlarına temas, elektrik çarpması sonucu ölüm veya ciddi yaralanmaya yol açabilir.

⚠ UYARI: Ürüne aşına olmanız sizi dikkatsiz yapmasın. İkinci dereceden bir dikkatsizliğin ciddi yaralanmalara neden olmak için yeterli olduğunu unutmayın.

⚠ UYARI: Daima yan siperleri olan göz koruması kullanın. Böyle yapılmaması sonucu gözlerinize fırlayan nesnelere ciddi kişisel yaralanmalara neden olabilir.

Her kullanımdan önce ürünü inceleyerek hasarlı, eksik veya vida, somun, civata, kapak vb. gevşek parça olup olmadığını kontrol edin. Tüm bağlantı parçalarını ve kapakları düzgünce sıkın, bu ürünü eksik veya hasarlı parçalar tamamlanmadan çalıştırmayın.

⚠ UYARI: Ciddi kişisel yaralanmaları önlemek için, aksesuarlara bakım veya onarım, temizlik, değişim yapmadan veya makineden malzeme çıkarmadan önce pil paketini çıkarın.

UYGULAMALAR

Bu ürünü aşağıdaki işlemler için kullanabilirsiniz:

- Dalların kesilmesi
- Budama

UYARI: Cihaz sadece belirtilen kullanım amacı doğrultusunda kullanılmalıdır. Diğer kullanım şekilleri hatalı kullanım olarak kabul edilir.

YAĞ DEPOSUNUN PALA VE ZİNCİR YAĞIYLA DOLDURULMASI

⚠ UYARI: Yağın veya yüksek dal budama testeresinin yakınında sigara içmeyin veya herhangi bir ateş veya alev kaynağını testerenin yakınına getirmeyin. Yağ sıçrayabilir ve yangına neden olabilir.

UYARI: Satın alındığında yüksek dal budama testeresinde yağ bulunmaz. Kullanmadan önce depo zincir yağı ile doldurulmalıdır. Zincir ömrü ve kesim kapasitesi optimum yağlamaya bağlıdır. Cihaz çalışırken zincir otomatik olarak yağlanır. Ayrıca her 20 dakikalık kullanımın ardından yağ

seviyesi kontrol edilmeli ve gerekirse yeniden doldurulmalıdır.

1. PİL paketini elektrikli alet başlığından çıkarın.
2. Yağ deposu kapağı ile kapak çevresindeki alanı temizleyerek yağ deposuna herhangi bir pisliğin düşmediğinden emin olun.
3. Yüksek dal budama aparatını dik olarak yerleştirin ve yağ deposu kapağını saat yönünün tersine çevirerek çıkarın (Şek. D).
4. Pala ve zincir yağını dikkatle depoya dökerek depoyu ağzına kadar doldurun. Yağın açık ağızdan dökülmemesine dikkat edin. Taşan yağı silin ve yağ deposu kapağını kapatın.

UYARI:

- Kiri, kullanılmış veya diğer maddelerin bulaştığı yağları kullanmayın. Pala veya zincir zarar görebilir.

KESİM İÇİN HAZIRLIK (Şek. B)

Uygun güvenlik donanımı için, bu kılavuzun önceki bölümlerinde verilen "Önemli Güvenlik Talimatları"na bakın.

Palanın ucunu kaldırıp zincirde sarkma olup olmadığını kontrol edin. Palanın altında herhangi bir gevşeklik yoksa ve zincir tam oturmuş ancak kıvrılmadan elle çevrilebiliyorsa zincir doğru gerginlikte demektir. Gerginliğin ayarlanması gerekirse, ayarlama talimatları için bu kılavuzdaki **BAKIM** bölümü içinde yer alan **"PALA VE ZİNCİRİN DEĞİŞTİRİLMESİ"** bölümüne bakın.

- Kullanmadan önce kapak vidasının sıkılmış olduğunu kontrol edin. Gevşekse, kapak vidasını saat yönünde çevirerek iyice sıkın.
- Testere zincirindeki kesim dişlerinin keskinliğini kontrol edin ve zincirin iyi yağlanmış olduğundan emin olun.
- Maksimum tutuş ve koruma sağlamak için kaymaz eldivenler giyin. Asla kestiğiniz dalın doğrudan altında durmayın. Ayağınızı sağlam bastığınızdan emin olun. Ağa kütükleri, kökler ve yarıklar gibi ayağınızı takılabileceği engellere karşı dikkatli olun.
- Motor çalışırken cihazı sağlam biçimde tutun. Cihazı her iki elinizle sıkıca tutun.
- Güvenli ve daha iyi çalışma için, omzunuza omuz askısını takın. Omuz askısını rahat bir çalışma konumuna ayarlayın. PH1400E/PH1420E/PHX1600 sayılı kullanma kılavuzundaki **"OMUZ ASKISININ TAKILMASI"** bölümündeki talimatlara uyararak omuz askısını elektrikli alet başlığına takın.

⚠ UYARI: Omuz askısı ayrıca tehlikeli durumlarda hızla çıkarılabilen bir mekanizmadır. Acil bir durumda, askı hangi şekilde takılı olursa olsun derhal omzunuzdan çıkarın.

CİHAZI ÇALIŞTIRMA/DURDURMA

Elektrikli alet başlığı PH1400E/PH1420E/PHX1600'nin kullanım kılavuzundaki **"ELEKTRİKLİ ALET BAŞLIĞINI ÇALIŞTIRMA/DURDURMA"** bölümüne bakın.

TEMEL KESİM PROSEDÜRÜ (Şek. E ve F)

Ağacın veya ağaç kabuğunun zarar görmesini önlemek için aşağıdaki adımları izleyin. Testere ile ileri-geri kesim hareketi yapmayın.

1. Öncelikle dalın altından, ana gövde yakınında derin olmayan (dal çapının 1/4'ü kadar) bir kesik açın.
2. İkinci keşiği birinci keşiğin dışından dalın üst kısmından açın. Dal ağaçtan ayrılan kadar dalı kesmeye devam edin. Dal düştüğünde cihaz ağırlığını dengelemeye hazır olun.
3. Ana gövdeye yakın bir son kesim yapın.

UYARI: İkinci ve son kesimler (dalın üst kısmından) için, saplama çivisini kesilen dala doğru tutun (Şek. F). Bu, dalın sabit durmasını ve aşağıya doğru hafif bir basınçla kolayca kesmeyi sağlar. Kesim sırasında zorlama yaparsanız pala, zincir veya motor zarar görebilir.

4. Kesim tamamlandıktan sonra elektrikli alet başlığındaki tetiği bırakın.

UYARI: Uygun kesim prosedürlerine uyulmaması halinde pala ve zincir tutukluk yapabilir ve dala sıkışabilir ya da takılabilir. Bu durumlardan biri meydana gelirse:

1. Motoru durdurun ve pil paketini çıkarın.
2. Yerden dala ulaşabiliyorsa, testereyi tutarak dalı kaldırın. Bu şekilde "sıkışıklık" giderilir ve testere kurtarılır.
3. Testere hala takılıyorsa, bir profesyonelden yardım isteyin.

DAL KESME VE BUDAMA

Bu yüksek dal budama aparatı çapı 20 cm'ye kadar olan küçük çalı ve dalları budamak için tasarlanmıştır. En iyi sonuçlar için, aşağıdaki önlemleri alın.

1. Kesimi dikkatle planlayın. Dalın düşeceği yöne dikkat edin.

⚠ UYARI: Dallar beklenmedik yönlere düşebilir. Doğrudan kesilen dalın altında durmayın.

2. Tipik kesim uygulamaları için cihaz 60° veya altındaki açılarda yerleştirilir (Şek. G). Testerenin yere olan açısı arttıkça, ilk keşiği (dalın alt kısmından) yapmanın zorluğu da artar.
3. Uzun dalları bir kaç aşamada kesin.
4. Üst dalların düşmesi için yer açmak amacıyla öncelikle alçak dalları kesin.

5. Testereyi iki elinizle sıkıca kavrayarak yavaşça çalışın. Ayaklarınızı sağlam basın ve dengeyi koruyun.
6. Merdiven üzerinde kesim yapmayın; bu çok tehlikelidir. Bu tür işlemleri profesyonellere bırakın.
7. Dalın çoğunluğunu keserek ağırlığı azaltmadan ana gövdeye yakın düz bir kesim yapmayın. Uygun kesim prosedürleri izlendiğinde gövdedeki kabuğun soyulması önlenir.
8. Yüksek dal budama testeresini ağaç kesimi veya saplama amacıyla kullanmayın.
9. Elektrik çarpmasını önlemek için, havai güç hatlarınının 15 m dahilinde çalıştırmayın ve üçüncü şahısları en az 15 m uzakta tutun (Şek. G).

BAKIM

⚠ UYARI: Cihazın kontrol, temizlik veya bakımından önce motoru durdurun ve tüm hareketli parçaların durmasını bekleyin, ardından pil takımını çıkarın. Bu talimatlara uyulmaması ciddi kişisel yaralanmalara veya maddi hasara yol açabilir.

⚠ UYARI: Bakım ve onarım sırasında birbir aynı yedek parçaları kullanın. Diğer parçaların kullanılması tehlike oluşturabilir veya ürünün hasar görmesine neden olabilir. Güvenlik ve güvenilirliği sağlamak için, bu bakım kılavuzunda belirtilenler dışındaki tüm onarımlar uzman bir servis teknisyeni tarafından gerçekleştirilmelidir.

GENEL BAKIM

Plastik parçaları temizlerken çözücü maddeler kullanmaktan kaçının. Çoğu plastik malzeme çeşitli ticari çözücü türlerinden etkilenmeye yatkındır ve kullanılmaları durumunda zarar görebilir. Kir, toz, yağ, gres, vb. gidermek için temiz bez kullanın.

CİHAZIN TEMİZLENMESİ

- Her kullanımdan sonra, pil paketini çıkarın ve yumuşak bir fırça ile zincir ve paladaki talaşları temizleyin. Testerenin yüzeyini, yumuşak sabun solüsyonu ile nemlendirilmiş, temiz bir bezle silin.
- Zincir-dişli kapağını çıkarın ve ardından yumuşak bir fırça kullanarak paladaki, zincirdeki, dişlideki ve zincir-dişli kapağındaki talaşları temizleyin.
- Testerenin zincirini değiştirirken daima pala olduğundaki ahşap talaşlarını, tozu ve kirleri temizleyin.

UYARI: Plastik gövde veya tutma sapı üzerinde güçlü deterjanlar kullanmayın. Çam ve limon gibi belirli aromatik yağlar bu yüzeylere zarar verebilir.

PALA VE ZİNCİRİN DEĞİŞTİRİLMESİ

⚠ UYARI: Motor çalışırken asla zincire dokunmayın veya zinciri ayarlamayın. Testere zinciri çok keskindir. Zincir üzerinde herhangi bir bakım işlemi yaparken daima koruyucu eldiven giyin.

UYARI: Palayı ve zinciri değiştirirken, daima "Bu Yüksek Dal Budama Testeresi için Önerilen Pala ve Zincir" bölümünde belirtilen özel pala ve zinciri kullanın.

Eskimiş Pala ve Zincirin Çıkarılması

1. Pili paketini çıkarın, testerenin soğumasını bekleyin ve yağ deposunun kapağını sıkın.
2. Yüksek dal budama aparatını, zincir-dişli kapağı yukarıya bakacak şekilde yan olarak yerleştirin.
3. Eldiven takın. Gönderilen çift başlı anahtarı kullanarak, kapak vidasını gevşetip sökün ve zincir-dişli kapağını çıkarın. Zincir-dişli kapağını kuru bir bezle silin ve yeniden monte etmek üzere saklayın (Şek. H).
4. Pala ve zinciri montaj yüzeyinden çıkarın. Aşınmış zinciri paladan çıkarın.

⚠ UYARI: Pala ve zincirin montaj yüzeyinden çıkarılmasında zorlanılıyorsa, testereyi dik olarak yerleştirin, bir elinizle palayı desteklerken diğer elinizle zincir gergi vidasını saat yönünün tersine çevirerek gevşetin (Şek. I) ve ardından pala ile zinciri çıkarın.

⚠ UYARI: Bu aşamada sürücü dişlisini aşınmaya veya hasara karşı kontrol etmek faydalıdır.

Yeni Pala ve Zincirin Takılması

1. Yeni testere zincirini halka halinde düz bir yüzey üzerine yerleştirin ve kıvrılmış yerleri düzeltin (Şek. J).
2. Zincir sürücü baklalarını pala oluğuna yerleştirin. Zinciri, palanın arka kısmında bir halka oluşacak şekilde yerleştirin (Şek. K).

Şek. K parça açıklaması aşağıdaki gibidir:

K-1	Zincir Sürücüsü Baklaları
K-2	Pala Oluğu

3. Zinciri pala üzerindeki konumunda tutun ve halkayı testere dişlisinin etrafına yerleştirin.

UYARI: Testere zincirinde oyulmuş küçük yön okları mevcuttur. Bir diğer yön oku da cihaz gövdesine yerleştirilmiştir (Şek. L). Testere zincirini dişli üzerine sararken, zincir üzerindeki okların yönü ile cihaz gövdesi üzerindeki okların yönünün UYUMLU olduğundan emin olun. Oklar ters yönlere bakıyorsa, zincir ve pala

donanımını ters çevirin (Şek. M).

Şek. L parça açıklaması aşağıdaki gibidir:

L-1	Dişli
L-2	Gerginlik ayar pimi
L-3	Hizalama çıkıntıları
L-4	Zincir germe vidası
L-5	Pala Yuvası

4. Gerginlik ayar pimi palanın kuyruk kısmındaki alt deliğe girecek şekilde, pala yuvasını hizalama çıkıntılarının üzerine kaydırarak palayı montaj yüzeyine yerleştirin (Şek. L).

UYARI: Gerginlik ayar pimini deliğe yerleştirirken zorlanıyorsa, gerginlik ayar pimi deliğe tam olarak deliğe yerleşene kadar zincir gergi vidasını uygun şekilde ayarlayın.

5. Zincir-dişli kapağını ve kapak vidasını yerine takın. Bu parçaları hafifçe sıkın.
6. Zincir, pala oluştukları sürücü baklalar ile palaya tam olarak oturana kadar zincir gergi vidasını saat yönünde çevirerek zincirdeki gevşekliği alın ve palanın ucunu kaldırarak sarkma olup olmadığını kontrol edin. Palanın ucunu indirin ve zincir germe vidasını saat yönünde bir kez çevirin. Sarkma giderilinceye kadar işlemi tekrarlayın (Şek. N).
7. Palanın ucunu yukarı kaldırın ve zincir-dişli kapak vidasını iyice sıkın.

UYARI: Palanın ömrünü uzatmak için, palayı ara sıra ters çevirin.

UYARI: Zincir çok gergin olduğunda dönmez. Zincir-dişli kapak vidasını hafifçe gevşetin ve gerdirmeye vidasını saat yönünün tersine 1/4 tur çevirin. Palanın ucunu kaldırın ve zincir-dişli kapak vidasını iyice sıkın. Zincirin tutukluk yapmadan döndüğünden emin olun.

TR

ZİNCİR GERGINLİĞİNİ AYARLAMA

DİKKAT: Kullanmadan önce testere zinciri uygun biçimde gerilmiş olmalıdır.

1. Zincir gerginliğini ayarlamadan önce motoru durdurun ve pil paketini çıkarın.
2. Kapak vidasını parmakla sıkılacak şekilde gevşetin.
3. Zinciri girmek için zincir germe vidasını saat yönünde çevirin. Daha fazla bilgi için bu kılavuzdaki "PALA VE ZİNCİRİN DEĞİŞTİRİLMESİ" bölümüne bakın.

- Soğuk bir zincir, palanın altında herhangi bir gevşeklik yoksa ve zincir tam oturmuş ancak kıvrılmadan elle çevrilebiliyorsa doğru gerginlikte demektir. Sürücü baklaları üzerindeki lamalar pala oluşuna oturmuyorsa, zincir yeniden gerilmesi gerekiyor demektir (Şek. O).
- Normal testere çalışması sırasında, zincirin sıcaklığı artar. Doğru gerginlikteki sıcak bir zincirin sürücü baklaları pala olduğundan yaklaşık 1,3mm açıkta asılı durur (Şek. P).

UYARI: Yeni zincir esnemeye meyillidir; sık sık zincir gerginliğini kontrol edin ve gerekirse gerdirin.

UYARI: Normal sıcaklıkta gerdiren bir zincir soğuduğunda fazla gergin olabilir. Bir sonraki kullanımdan önce soğuk gerginliği kontrol edin.

TRANSMİSYON DIŞLİLERİNİN YAĞLANMASI

Dişli kutusundaki transmisyon dişlileri periyodik olarak dişli gres yağı ile yağlanmalıdır. Dişli kutusunun gres seviyesini her 50 saatlik çalışmada bir kutunun yanındaki sızdırmazlık vidasını sökerek kontrol edin.

Dişli kenarlarında hiçbir gres görülemezse, aşağıdaki adımları izleyerek dişliye 3/4 kapasiteye kadar gres basın. Transmisyon dişlilerini tamamen doldurmayın.

1. Yüksek dal budama aparatını, sızdırmazlık vidasını yukarıya bakacak şekilde yan olarak konumlandırın (Şek. Q).
2. Gönderilen çift başlı anahtar kullanarak enjeksiyon vidasını gevşetin ve sökün.
3. Vida deliğine az miktarda gres enjekte etmek için bir gres şırıngası (ürüne dahil değildir) kullanın; 3/4'lük kapasiteyi aşmayın.
4. Enjeksiyondan sonra sızdırmazlık vidasını sıkın.

PALA UCUNDAKİ DIŞLİNİN YAĞLANMASI

Palanın ucunda bir dişli bulunmaktadır. Palanın ömrünü uzatmak için, bir gres şırıngası (ürüne dahil değildir) ile yağlama deliğine zincir yağı enjekte edilerek haftada bir yağlanmalıdır (Şek. R). Palayı çevirin ve yağlama delikleri ile zincir oluştukları yabancı maddeleri kontrol edin.

Şek. R parça açıklaması aşağıdaki gibidir:

R-1	Yağlama Deliği
R-2	Pala Ucundaki Dişli

TAŞIMA VE DEPOLAMA

1. Yüksek dal budama aparatını çalışır durumdayken depolamayın veya taşımayın. Depolamadan veya taşımadan önce daima pil paketini çıkarın.
2. Yüksek dal budama aparatını taşımadan veya saklamadan önce daima pala ve zincirin üzerine pala kapağını takın. Zincirin keskin dişlerine karşı dikkatli olun.
3. Yüksek dal budama testeresini depolamadan önce tamamen temizleyin.
Yüksek dal budama testeresini kuru, kilitli ve/veya çocukların ulaşamayacağı kapalı bir alanda depolayın, bahçe kimyasalları ve buzlanma giderici tuz gibi aşındırıcı maddelerden uzak tutun.
4. Yüksek dal budama aparatı elektrikli alet başlığından çıkarılırsa ve ayrı olarak saklanırsa, uç kapağını aksesuar miline takarak kaplıne kir/pislik girmesini önleyin.

Çevre koruması



Elektrikli cihazları, kullanılmış aküyü ve şarj cihazını evsel atıklarla bertaraf etmeyin! Bu ürünü yetkili bir geri dönüşüm merkezine götürün ve ayrı bir şekilde toplanmasını sağlayın. Elektrikli makineler çevreyle uyumlu bir geri dönüşüm tesisine iade edilmelidir.

SORUN GİDERME

SORUN	NEDENİ	ÇÖZÜM
Motor çalışmıyor	<ul style="list-style-type: none"> ■ Pil paketi testereye takılı değil. ■ Testere ile pil arasında elektrik teması yok. ■ Pil paketi boş. ■ Tetik düğmesine basmadan önce kilitleme düğmesine basılmamış. ■ Pil paketi veya elektrikli alet başlığı çok sıcak. ■ Testere zinciri ahşap içerisinde sıkışmış. ■ Pala oluğunda talaş artıkları var. ■ Zincir-dişli kapağı içerisinde talaş artıkları var. 	<ul style="list-style-type: none"> ■ Pil paketini testereye takın. ■ Pili çıkarın, temas noktalarını kontrol edin ve pil paketini yeniden takın. ■ Pil paketini şarj edin. ■ Kilitleme kolunu basılı tutun, ardından tetik düğmesine basarak testereyi çalıştırın. ■ Pil paketi veya elektrikli alet başlığı sıcaklığının 67°C 'nin altına düşmesini ve soğumasını bekleyin. ■ Tetiği bırakın; testere zincirini ve palayı ahşaptan çıkarın, ardından testereyi tekrar çalıştırın. ■ Testere zincirini ahşaba doğru bastırın, testereyi ileri geri hareket ettirerek talaşın boşalmasını sağlayın. ■ Pil paketini çıkarın, ardından zincir-dişli kapağını çıkarın ve talaş artıklarını temizleyin.
Motor çalışıyor, ancak zincir dönmüyor.	<ul style="list-style-type: none"> ■ Zincir, sürücü dişlisine geçmiyor. 	<ul style="list-style-type: none"> ■ Pil paketini çıkarın ve zincir üzerindeki sürücü baklaların tam olarak dişli üzerine oturduğundan emin olarak zinciri tekrar takın.
Yüksek dal budama testeresi düzgün kesmiyor.	<ul style="list-style-type: none"> ■ Yetersiz zincir gerginliğini. ■ Körelmiş zincir. ■ Zincir geriye doğru takılmış. ■ Aşınmış zincir. ■ Kuru veya aşırı gerilmiş zincir. ■ Zincir pala oluğu içerisinde değil. 	<ul style="list-style-type: none"> ■ Pil paketini çıkarın ve "ZİNCİR GERGINLIĞINI AYARLAMA" bölümüne göre zincir gerginliğini ayarlayın. ■ Zincirin keskin dişlerini uzman bir servis teknisyenine biletin. ■ Pil paketini çıkarın ve "PALA VE ZİNCİRİN DEĞİŞTİRİLMESİ" bölümüne göre testere zincirini yeniden takın. ■ Pil paketini çıkarın ve "PALA VE ZİNCİRİN DEĞİŞTİRİLMESİ" bölümünü izleyerek zinciri değiştirin. ■ Yağ düzeyini kontrol edin. Gerekirse yağ tankını doldurun. ■ Pil paketini çıkarın ve "PALA VE ZİNCİRİN DEĞİŞTİRİLMESİ" bölümüne göre testere zincirini yeniden takın.
Pala ve zincir ısınıyor ve duman çıkarıyor	<ul style="list-style-type: none"> ■ Zincir gerginliğini aşırı gerilme durumuna karşı kontrol edin. ■ Zincir yağ tankı boş. ■ Pala oluğunda talaş artıkları var. 	<ul style="list-style-type: none"> ■ Pil paketini çıkarın ve "ZİNCİR GERGINLIĞINI AYARLAMA" bölümüne göre zincir gerginliğini ayarlayın. ■ Zincir ve palanın yağlanması. ■ Oluktaki artıkları temizleyin.

TR

GARANTİ

EGO GARANTİ POLİTİKASI

EGO Garanti politikasına ilişkin tüm hüküm ve koşullar için, lütfen egopowerplus.eu adresindeki web sitemizi ziyaret edin.

LUGEGE KÕIKI JUHISEID!



LUGEGE KASUTUSJUHEIDIT

! HOIATUS: Ohutuse ja töökindluse tagamiseks tohivad seda seadet remontida ainult vastava kvalifikatsiooniga hooldustehnikud.

OHUTUSSÜMBOLID

Ohutussümbolite eesmärk on tõmmata teie tähelepanu võimalikele ohtudele. Ohutussümbolitele ja nende juures olevatele seletustele tuleb korralikult tähelepanu pöörata ja need endale selgeks teha. Ohutussümbolid iseenesest ei kõrvalda ohu olemasolu. Nendega kaasnevad juhendid ja hoiatused ei asenda korralikke õnetuste vältimise meetmeid.

! HOIATUS: Enne käesoleva seadme kasutamist lugege kindlasti läbi ja tehke endale selgeks kõik Kasutusjuhendis toodud ohutusjuhised, sh kõik ohutussümbolid nagu „OHT”, „HOIATUS”, ja „ETTEVAATUST”. Kui te ei järgi kõiki allpool toodud juhiseid, võib tekkida elektrilöögi, tulekahju ja/või raske kehavigastuse oht.

SÜMBOLITE TÄHENDUSED

TURVATEATE SÜMBOL Tähistusega **OHT, HOIATUS**, või **ETTEVAATUST**. Võidakse kasutada koos teiste sümbolite või piktograafidega.





! HOIATUS: Mis tahes elektriliste tööriistade kasutamine võib põhjustada võrkkehade paiskumist silma, mis võib põhjustada tõsisid silmakahjustusi. Kandke elektriliste tööriistade kasutamise ajal alati külgkaitsetega kaitseprille ja vajadusel täielikku näokaitset. Soovitame kanda prillide peal laia vaatealaga kaitsemaski või tavalisi külgkaitsetega kaitseprille.

OHUTUSJUHISED

Sel lehel on kujutatud ja kirjeldatud ohutusesümbolaid, mida võib käesolevalt tootelt leida. Enne, kui üritate masinat kokku panna ja kasutada, lugege, tehke omale selgeks ja järgige kõiki juhiseid.

	Ohutusteade	Viitab kehavigastuste ohule.
	Lugege kasutusjuhendit	Vigastusohu vähendamiseks peab kasutaja enne toote kasutamist kasutusjuhendit lugema.
	Kandke kaitseprille	Kandke selle toote kasutamise ajal alati kaitseprille või külgkaitsetega kaitseprille ja täielikku näokaitset.
	Kasutage kõrvade kaitsevahendeid	Pikendusvarrega sae tekitatav müra võib kuulmist kahjustada. Kasutage alati oma kuulmise kaitseks müratõkkeid (kõrvatroppe või kõrvakatteid).
	Kandke tugevat peakatet	Pea kaitsmiseks kandke nõuetekohast tugevast materjalist peakatet.
	Kandke töökindaid	Sae ja saeketiga töötades kandke kätte kaitsmiseks kindaid. Tugevad ja mittelibisevast materjalist kindad tugevdavad haaret ja kaitsevad käsi.
	Kandke ohutusjalatseid.	Seda seadet kasutades kandke mittelibiseva tallaga ohutusjalatseid.
	Hoidke elektriliinidega piisavat vahet.	Elektrilöögi vältimiseks ärge kasutage seadet elektriliinidele lähemal kui 15 m. Kokkupuude elektriliinidega või nende läheduses töötamine võib põhjustada raskeid vigastusi või anda surmava elektrilöögi.
	CE	Toode vastab rakendatavatele EÜ direktiividele.
	UKCA	See toode vastab asjakohastele UK seadustele.

ET

	WEEE	Elektriseadmete jäätmeid ei tohi visata olmejäätmetesse. Viige heaks kiidetud taaskäitleja juurde.
	Müra	Tagatud helivõimsuse tase. Müraemissioon keskkonda vastavalt Euroopa Ühenduse direktiividele.
V	volti	Pinge
mm	Millimeeter	Pikkus või suurus
cm	Sentimeeter	Pikkus või suurus
kg	Kilogramm	Kaal
n ₀	Tühikäigu kiirus	Tühikäigu pöörlemiskiirus
.../min	Minutis	Pööret minutis
	Alalisvool	Voolu tüüp või omadus

ÜLDISED MASINA OHUTUSHOIATUSED

⚠ HOIATUS! Lugege läbi kõik seadmega kaasas olevad hoiatused, juhised, joonised ja andmed. Alltoodud juhiste eiramine võib põhjustada elektrilööki, tulekahju ja/või tõsiseid vigastusi.

SÄILITAGE HOIATUSED JA JUHISED HILISEMAKS KASUTUSEKS.

Hoiatustes olev mõiste „masin“ viitab teie vooluvõrguga juhitavale (juhtmega) masinale või akutoitega (juhtmeta) masinale.

TÖÖPIIRKONNA OHUTUS

- **Tööpiirkond peab olema puhas ja hästi valgustatud.** Täis kuhjatud või valgustamata tööpiirkonnad võivad põhjustada õnnetusi.
- **Ärge kasutage masinaid plahvatusohtlikus keskkonnas, kus leidub nt tuleohtlikke vedelikke, gaase või tolmu.** Masinad tekitavad sädemeid, mis võivad süüdata tolmu või aurasid.
- **Elektritööriistadega töötamisel hoidke lapsed ja kõrvalised isikud eemal.** Tähelepanu hajumisel võite kaotada kontrolli seadme üle.

ELEKTRIOHUTUS

- **Elektritööriistad tuleb ühendada sobivasse pistikupessa. Ärge kunagi modifitseerige pistikut mitte mingil viisil. Ärge kasutage maandatud pistikuadaptereid koos Modifitseerimata pistikud ja sobivad pistikupesad vähendavad elektrilöögi ohtu.**
- **Vältige kehalist kontakti maandatud pindadega (nt torud, radiaatorid, katted, külmikud).** Kui teie keha on maandatud, suureneb elektrilöögi oht.
- **Ärge kasutage seadet vihmase ega niisketes tingimustes.** Seadmesse sattuv vesi võib suurendada ohtu elektrilöögi või seadme rikkeks, mis võivad põhjustada kehavigastusi.
- **Ärge kahjustage juhet. Ärge kasutage juhet laadija kandmiseks või tõmbamiseks ja ärge tõmmake juhtmest, kui soovite pistikut pistikupesast eemaldada.** Vältige juhtme kokkupuudet kuumade esemete, õli, teravate servade või liikuvate osadega. Kahjustatud või puntras juhe suurendab elektrilöögi ohtu.
- **Elektritööriistaga välitingimustes töötamiseks kasutage välitingimustes sobivat pikendusjuhet.** Välitingimustesse sobiva juhtme kasutamine vähendab elektrilöögi ohtu.
- **Kui peate kindlasti seadet märke kohas kasutama, kasutage toiteallikat, millel on rikkevoolukaitselülit (GFCI).** Rikkevoolukaitselülit kasutamine vähendab elektrilöögi ohtu.

ISIKLIK OHUTUS

- **Olge tähelepanelik, töötage hoolikalt ja kasutage tervet mõistust.** Ärge kasutage elektritööriista, kui olete väsinud, või rohtude, alkoholi või narkootikumide mõju all. Isegi hetkeline tähelepanematus masina kasutamise ajal võib põhjustada tõsiseid vigastusi.
- **Kasutage isikukaitsevahendeid. Kandke alati silmakaitsevahendeid.** Töötajimustele vastava kaitsevarustuse (nt tolmutumaski, mittelibisevate turvajalanõude, kiivri või kuulmiskaitsevahendite) kasutamine vähendab kehavigastuste ohtu.
- **Vältige seadme tahtmatut käivitamist. Enne tööriista vooluvõrgu ja/või akuplokiga ühendamist ning enne tööriista kandmist või üles tõstmist veenduge, et lüliti on mitteaktiivses asendis.** Seadmete kandmine sõrme lülilil hoides või aktiivses olekus lülitiga põhjustab õnnetusi.
- **Enne tööriista sisselülitamist eemaldage sellelt kõik reguleerimis- ja muurvõtmed.** Elektritööriista pöörleva osa külge unustatud võtmed vms tööriistad võivad põhjustada kehavigastusi.
- **Ärge küünitage liiga kaugele. Töötage ainult kindlal pinnal ja kohtades, kus pole ohtu tasakaalu**

kaotada. Nii säilitate ootamatutes olukordades elektritööriista üle parema kontrolli.

- **Riietuge asjakohaselt. Ärge kandke ehteid ega avaraid riideid.** Vältige oma juuste ja riiete kokkupuudet liikuvate osadega. Liiga avarad riided, ehted ja pikad juuksed võivad liikuvate osade vahele kinni jääda.
- **Kui tootega on kaasas vahendid tolmuärastus- ja kogumisseadmete ühendamiseks, siis veenduge, et need seadmed on korralikult ühendatud ja asjakohases kasutuses.** Tolmukogumisseadmete kasutamine vähendab tolmu seotud ohtusid.
- **Isegi kui seade on teile sagedase kasutamise tulemusel harjumuspäraseks saanud, ärge laske ennast lödvaks ega ignoreerige tööriista kasutamise ohutusreegleid.** Hooletuse tõttu võite saada tõsiseid vigastusi ka sekundi murdosa jooksul.

SEADME KASUTAMINE JA HOOLDUS

- **Ärge avaldage seadmele jõudu.** Kasutage konkreetseks tööks sobivat elektritööriista. Sobiva elektritööriistaga sobival kiirusel töötades saate töö tehtud kiiresti ja ohutult.
- **Ärge kasutage seadet, mida ei saa lülitist sisse ega välja lülitada.** Tööriista, mille lüliti ei tööta, on ohtlik ja tuleb parandada.
- **Eemaldage pistik vooluvõrgust ja/või akuplokk seadme küljest, kui see on eemaldatav, enne seadme kohandamist, tarvikute vahetamist või elektritööriista hoiustamist.** Selliste ohutusmeetmete rakendamisel vähendate elektritööriista tahtmatu käivitamise ohtu.
- **Hoidke seisvat seadet lastele kättesaamatus kohas ja ärge lubage seadet kasutada isikutel, kes ei tunne seadet ega neid juhiseid.** Seadmed on väljaõppeta isikute käes ohtlikud.
- **Hooldage nii elektritööriista kui tarvikuid. Kontrollige, kas komponendid on korrektselt joondatud ja ega ükski osa paindunud pole ning jälgige ka muid aspekte, mis võiksid masina omadusi mõjutada.** Kui see on kahjustatud, laske masin enne kasutamist parandada. Paljude õnnetuste põhjuseks on kehvasti hooldatud masinad.
- **Hoidke löiketööriistad teravad ja puhtad.** Korralikult hooldatud ja teravate servadega löiketööriistad ei kiili nii kergesti kinni ja on lihtsamini kontrollitavad.
- **Kasutage seadet, selle tarvikuid, tööriistaosi jm vastavalt käesolevale juhendile, võttes arvesse töötingimusi ja teostatavat tööd.** Masina mittesihipärane kasutamine võib põhjustada ohtlikke olukordi.
- **Hoidke käepidemed ja haardepinnad kuivad ja puhtad ning vältige neile õli ja rasva sattumist.**

Libedad käepidemed ja haardepinnad takistavad seadme ohutut kasutamist ning ootamatutes olukordades käsitsemist.

AKUSEADME KASUTAMINE JA HOOLDUS

- **Kasutage laadimiseks ainult tootja poolt ette nähtud laadijaid.** Akulaadija, mis sobib teatud tüüpi akuplokile, võib põhjustada tulekahju ohtu, kui kasutada seda mõne teise akuplokkiga.
- **Kasutage seadmeid ainult nende jaoks ette nähtud akuplokkidega.** Mõne muu akuploki kasutamine võib põhjustada vigastuste ja tulekahju ohtu.
- **Kui akut ei kasutata, hoidke seda eemal muudest metallesemetest nagu kirjaklambrid, mündid, võtmed, naelad, kruvid ja muud väikesed metallesemed, mis võivad klemmide vahel ühenduse luua.** Akuklemmide lühühendus võib põhjustada põletushaavu ja tulekahju ohtu.
- **Valedes tingimustes kasutamisel võib akust vedelikku välja tulla; vältige kokkupuudet sellega.** Kokkupuute korral loputage veega. Kui vedelik satub silma, pöörduge lisaks ka arsti poole. Akust erituv vedelik võib põhjustada ärritust või põletusi.
- **Ärge kasutage kahjustunud või modifitseeritud akuplokki või tööriista.** Kahjustunud või modifitseeritud akud võivad toimida ettearvamatult, mille tagajärjeks võib olla tulekahju, plahvatus või vigastuste oht.
- **Vältige akuploki või tööriista kokkupuudet tule või liiga kõrge temperatuuriga.** Kokkupuude lahtise tule või temperatuuriga üle 130 °C võib põhjustada plahvatuset.
- **Järgige kõiki laadimisjuhiseid ja ärge laadige akuplokki või tööriista vale temperatuuril juures (vt juhiseid).** Valessti või valel temperatuuril laadimine võib kahjustada akut ja suurendada tulekahju ohtu.

OLULISED OHUTUSJUHISED

⚠ HOIATUS! Elektriliste aiaseadmete kasutamisel tuleb alati järgida järgnevaid elementaarseid ohutusnõudeid. Sedasi vältite tulekahju, elektrilöögi ja vigastuste ohtu.

ENNE KASUTAMIST LUGEGE TÄHELEPANELIKULT

HOIDKE ALLES

⚠ OHT! Ärge kasutage elektriliinide läheduses. See seade ei ole loodud elektrilöögi eest kaitses pakkuma elektri-õhuliinidega kokkupuute korral. Tutvuge kohalike regulatsioonidega elektri-õhuliinide turvalise kauguse kohta ja veenduge enne tööriista kasutamist, et tööpaik on ohutu ja turvaline.

ET

PIKENDUSVARREGA SAE TURVAHOIATUSED

- **Hoidke kõik kehaosad töötava sae ketist eemal. Enne sae käivitamist veenduge, et saag pole ühegi objektiga kontaktis.** Hetkeline tähelepanematus saega töötamisel võib põhjustada teie riiete või keha keti vahele kinnijäämise.
- **Vältige tahtmatut kontakti saeketiga või juhtlatti relssidega.** Need võivad väga teravad olla. Pikendusvarrega sae, saeketi või juhtlatti käsitlemisel kasutage alati kindaid ja pikki pükse või jalakaitseid.
- **Hoidke saagi alati ühe käega tagumisest ja teise käega eesmisest käepidemest.** Ühe käega töötamine võib põhjustada raskeid vigastusi seadme operaatorile, abilistele ja/või kõrvalseisjatele.
- **Hoidke tööriista vaid isoleeritud haardepindadest, kuna saekett võib puutuda kokku varjatud juhtmetega.** Kui saeketid puutuvad kokku voolu all olevate juhtmetega, võib elekter levida kettsae katmata metallosadele ja kasutaja saada elektrilöögi.
- **Kasutage kaitseprille ja kuulmiskaitseid. Soovitav on kasutada ka täiendavaid kaitsevahendeid peale, kätele ja jalgadele.** Töötajatele vastav kaitseriietus vähendab saega töötades tekkiva lendavaast prahist ja juhuslikust kontaktist põhjustatud õnnetuste raskusastet.
- **Ärge kasutage pikendusvarrega saagi puu otsas.** Puu otsas saagi kasutamisel tekib vigastuste oht.
- **Kasutage pikendusvarrega saagi ainult kindlal, tugeval ja tasasel pinnal seistes.** Libedatel või ebastabiilsetel pindadel (nt redelil) seistes võite kaotada tasakaalu või kontrolli oma tööriista üle.
- **Ärge kasutage pikendusvarrega saagi, mis on kahjustatud, valesti kohandatud või pole täielikult ja turvaliselt komplekteeritud.** Veenduge, et saekett seiskub pärast päästiku lülitit vabastamist.
- **Veenduge, et tööpiirkonnas pole naelu, juhtmeid ega muid võõrkehi.**
- **Pinge all oleva oksa lõikamisel olge ettevaatlik, sest see võib teie poole paiskuda.** Puukiududes oleva pinge vabanemisel võib mõni oks vedrujõu toimel vastu operaatorit ja/või saagi paiskuda, mille tulemusena kaob kontroll sae üle.
- **Võsa ja võrsete lõikamisel olge väga ettevaatlik.** Õrn materjal võib kiiluda sae keti vahele ja lennata teie poole või tõmmata teid nii, et kaotate tasakaalu.
- **Liiga jõulisel lõikamisel või sae väärkasutamise korral võite kiirendada juhtlatti, keti ja/või ketiratta kulumist. Kett või juhtlatt võib ka katki minna, mille tulemusena võib tekkida tagasilööki või kett või materjal lendu tõusta.**

- **Ärge kasutage juhtlatti hoovana. Paindunud juhtlatt võib põhjustada latti, keti ja/või ketiratta kulumist.** Kett või juhtlatt võib ka katki minna, mille tulemusena võib tekkida tagasilööki või kett või materjal lendu tõusta.
- **Kandke saagi väljalülitatult mõlema käega käepidemetest hoides. Sae transportimisel või hoiustamisel paigaldage lõikeseadmele alati kate.** Sae korrektne kasutamine vähendab ohtu, et võiksite kokku puutuda liikuva saeketiga.
- **Ärge eemaldage lõigatud tükke ega hoidke lõigatavat objekti, kui terad liiguvad. Enne kinnijäänud tükide eemaldamist veenduge, et lüliti on mitteaktiivses asendis.** Saekett jätkab liikumist ka pärast väljalülitamist. Isegi hetkeline tähelepanematus pikendusvarrega püüga kasutamise ajal võib põhjustada raskeid vigastusi.
- **Järgige määrimise, keti pingestamise ja komponentide vahetamise juhiseid.** Ebakorrektselt pingestatud või määritud kett suurendab tagasilöögi ohtu või võib katki minna. Parimate tulemuste ja vigastusteohu vähendamise jaoks hoidke lõiketera terava ja puhtana.
- **Hoidke käepidemed kuivana, puhtana ja vältige õli ja rasva sattumist seadmele.** Rasvased või õlised käepidemed on libedad, mistõttu võite seadme üle kontrolli kaotada.
- **Lõigake ainult puitu. Ärge kasutage pikendusvarrega saagi mittesihipäraselt. Näiteks ärge kasutage seda plastmassist, keraamilise või ükskõik millise puidust erineva ehitusmaterjali lõikamiseks.** Kui kasutate tööriista mittesihipäraselt, võite tekitada ohtlikke olukordi.
- **Ärge kasutage saagi halva ilmaga, eriti äikese ohu korral.** Niiviisi vähendate pikselöögi saamise ohtu.
- **Tööriista kõrvale pannes seisake mootor ja eemaldage akuplokk.**
- **Mitte kasutuses olevaid seadmeid hoiustage sisetingimustes.** Kui seadet ei kasutata, tuleks seda hoida kuivas ja kõrges lukustatud ning lastele ligipääsmatus kohas ilma akuplokita.
- **Kontrollige kahjustatud osasid.** Enne kui seadme kasutamist jätkate, tuleb kahjustatud piiret või muud detaili hoolikalt kontrollida, et veenduda, et detail toimib korrektselt ja täidab oma funktsiooni. Kontrollige, kas liikuvad komponendid on korrektselt joondatud ja ega ükski osa paindunud pole ning jälgige ka muid aspekte, mis võiksid seadme omadusi mõjutada. Kahjustatud kate või muu kahjustatud detail tuleks korrektselt parandada või asendada ametlikus hoolduskeskuses, välja arvatud juhul, kui selles juhendis pole öeldud teisiti.

ET

LISAHOIATUSED

- **Ärge laadige akuplokki niisketes ega märgades tingimustes.**
- **Kasutage ainult joonisel A esitatud akuplokke ja laadijaid.**
- **Akuplokk tuleb seadmelt enne selle tööea lõppu eemaldada.**
- **Aku käitlemisel tuleb järgida ohutusreegleid.**
- Ärge hävitage akusid põletamise teel. Need võivad plahvatada. Tutvuge kohalike eeskirjadega, et leida võimalikke erijuhiseid akude ja patareide kõrvaldamiseks.
- Ärge avage ega lõhkuge akut. Väljuv elektrolüüt on korrodeeriv ning võib silmi ja nahka vigastada. Allaneelamisel võib see mürgine olla.

⚠ ETTEVAATUST! Elektrolüüt on lahjendatud väävelhape, mis on nahale ja silmadele kahjulik. See on elektrit juhtiv ja korrodeeriv.

- **Akude käsitlemisel olge hoolikas ja jälgige, et te ei lühista akut elektrit juhtivate esemete (nt sõrmuste, käevõrude, võtmete) abil.** Aku või elektrit juhtiv ese võib üle kuumeneda ja põhjustada põletushaavu.
- **Akuga töötavaid tööriistu pole vaja vooluvõrku ühendada, seega on nad alati töörežiimis.** Olge teadlik võimalikest ohtudest ka ajal, mil tööriist pole sisse lülitatud. Seadme hooldamise või remontimise ajal olge ettevaatlik.
- **Enne tööriista hooldamist, puhastamist või võõrkehade eemaldamist võtke akuplokk seadme küljest ära.**
- **Varuosad** - Remondiks võib kasutada ainult identseid EGO originaalvaruosi. Ükskõik missuguse muu tarviku või lisakomponendi kasutamine suurendab vigastuste tekkimise ohtu.
- Ärge puhastage voolikuga, vältige vee sattumist mootorisse ja elektrihenduste peale.
- **Kui esineb olukordi, mida pole käesolevas juhendis kirjeldatud käituge hoolsalt ja lähtuge tervest mõistusest.** Küsige abi EGO hoolduskeskusest.
- **Hoidke see kasutusjuhend alles.** Lugege seda sageli ning kasutage seda, et seadet kasutavaid isikuid välja õpetada. Kui te seadet kellelegi laenate, andke sellega kaasa ka käesolev kasutusjuhend, et vältida seadme väärkasutamist ja võimalikke vigastusi.

HOIDKE SEE KASUTUSJUHEND ALLES

MÄRKUS: TÄPSED OHUTUSREEGLID ON TEIE TOITEPEA KASUTUSJUHENDIS.

SPETSIFIKATSIOONID

Juhtlatti pikkus	250 mm
Keti vint	9,5 mm
Keti mõõdik	1,1 mm
Saeketi tüüp	AC1000/AC1001
Juhtlatti tüüp	AG1000/AG1001
Keti õlimahuti maht.	220 ml
Töötemperatuur	-15 °C – 40 °C
Hoiustamistemperatuur	-20 °C – 70 °C
Mass (koos ketikattega)	1,89 kg
Möödetud helirõhk L_{WA}	101,4 dB(A) K=2,36 dB(A) (PH1400E)
	103,6 dB(A) K=0,67 dB(A) (PH1420E)
	101 dB(A) K=2,3 dB(A) (PHX1600)
Helirõhk seadme operaatori kõrva juures L_{PA}	87,0 dB(A) K=3 dB(A) (PH1400E)
	89,7 dB(A) K=3 dB(A) (PH1420E)
	93 dB(A) K=3 dB(A) (PHX1600)
Garanteeritud helirõhu tase L_{WA} (vastavalt 2000/14/EC)	104 dB(A)

ET

Vibratsioon a_n	Eesmine abikäepide	2,1 m/s ² K=1,5 m/s ² (PH1400E)
		3,54 m/s ² K=1,5 m/s ² (PH1420E)
		4,47 m/s ² K=1,5 m/s ² (PHX1600)
	Tagumine käepide	2,5 m/s ² K=1,5 m/s ² (PH1400E)
		2,64 m/s ² K=1,5 m/s ² (PH1420E)
		1,93 m/s ² K=1,5 m/s ² (PHX1600)

- Ülalmainitud näitajaid on testitud ja mõõdetud, kasutades toitepead PH1400E/PH1420E/PHX1600.
- Ametlik vibratsioonitaseme näit on mõõdetud standardsete testmeetodite kohaselt ja seda võidakse kasutada erinevate tööriistade võrdlemiseks.
- Ametlikku vibratsioonitaseme näitu võib kasutada ka algse kokkupuutehinnangu andmiseks.

MÄRKUS: Tegelikul kasutamisel tekiv vibratsioonitase või ametlikult märgitust erineb; turvalisuse eesmärgil peaks seadme kasutaja kandma kindaid ja kuulmiskaitseid.

PAKENDI LOEND

OSA NIMI	KOGUS
Pikendusvarrega sae tarvik	1
Keti kest	1
Kahepoolne mutrivõti	1
Kasutusjuhend	1

Sellele pikendusvarrega saele ettenähtud latt ja kett

OSA NIMI	MUDELI NUMBER
Juhtlatt	AG1000/AG1001
Sae kett	AC1000/AC1001

KIRJELDUS

TUNNE OMA PIKENDUSVARREGA SAE TARVIKUT (joon. A)

1. Otsakork
2. Pehme muhv
3. Pikendusvarrega sae vars
4. Kahepoolne mutrivõti
5. Mutrivõtme hoidja
6. Kattekrui
7. Ketiratta kate
8. Lisa pikendusvars (valikuline, MÜÜAKSE ERALDI)
9. Keti kest
10. Sae kett
11. Juhtlatt
12. Keti pingestuskruvi
13. Õiimahuti kork
14. Õiimahuti
15. Hambuline tugiraud

KOKKUPANEK

⚠ HOIATUS Kui mõni osa on kahjustatud või puudub, ärge kasutage seadet enne, kui see osa on parandatud. Kasutades kahjustatud või vajalike komponentideta seadet, võite saada raskeid vigastusi.

⚠ HOIATUS Ärge üritage seadet ümber ehitada ega kasutada lisaseadmeid, mis pole mõeldud kasutamiseks selle saega. Kõik niisugused muudatused loetakse väärkasutuseks ja need võivad põhjustada ohtlikke olukordi, mis lõppevad raskete vigastustega.

⚠ HOIATUS Raskeid vigastusi põhjustada võiva juhusliku käivitumise vältimiseks eemaldage masina osade kokkupaneku ajaks alati akuplokk.

PIKENDUSVARREGA SAE TARVIKU ÜHENDAMINE TOITEPEAGA

See pikendusvarrega sae tarvik on mõeldud kasutamiseks koos EGO 56-VOLDISE LITIUM-IOONAKU toitepeaga PH1400E/PH1420E/PHX1600.

Vaadake toitepea PH1400E/PH1420E/PHX1600 kasutusjuhendi osa „TARVIKU PAIGALDAMINE TOITEPEALE“.

LISA PIKENDUSVARRE ÜHENDAMINE TOITEPEA JA PIKENDUSVARREGA SAE TARVIKU VAHELE (valikuline)

Lisa pikendusvars suurendab lõikamisulatust. See tuleb paigutada toitepea ja pikendusvarrega sae tarviku vahele.

Järgige osa „PIKENDUSVARREGA SAE TARVIKU ÜHENDAMINE TOITEPEAGA“ juhiseid, et paigaldada ja kinnitada lisa pikendusvars sae tarviku ja toitepea vahele (joon. C).

⚠ HOIATUS Kui tarvikut ja toitepead / lisa pikendusvart ei kinnitata ülaltoodud juhiste järgi, võib see põhjustada raskeid vigastusi või surma.

⚠ HOIATUS Ärge kunagi paigaldage või reguleerige ühtegi tarvikut, kui mootor töötab või aku on paigaldatud. Mootori peatamata jätmine või aku eemaldamata jätmine võib põhjustada raskeid vigastusi.

KASUTAMINE

⚠ OHT Ärge kunagi lõigake elektriliinide, elektrijuhtmete või muude elektriallikate läheduses. Kui latt või kett jääb elektrijuhtme või elektriliini külge kinni, **ÄRGE PUUDUTAGE LATTI, KETTI EGA ALUMIINIUMIST VART. NEED VÕIVAD OLLA VOOLU ALL JA VÄGA OHTLIKUD.** Hoidke saagi endiselt isoleeritud käepidemest või pange maha ja nihutage ettevaatlikult endast eemale. Enne kui üritate juhett või traati lati ja keti ümber ära võtta, lülitage elekter välja. Kokkupuude pikendusvarrega sae lati, keti või muude elektrit juhtivate osadega või voolu all olevate juhtmete või traatidega võib põhjustada elektrilöögi läbi surma või raskeid vigastusi.

⚠ HOIATUS: Ärge muutuge toodet tundma õppides hooletuks. Pidage meeles, et raskeid vigastusi põhjustavaks õnnetuseks piisab ka sekundi murdosa pikkusest tähelepanematuses.

⚠ HOIATUS: Kandke alati küjekaitsesega turvaprilile. Vastasel korral võib teile midagi silma lennata ja võite saada ka muud laadi raskeid vigastusi.

Enne igakordset kasutamist kontrollige, et seadmel poleks kahjustatud, puuduvaid ega lahtiseid detaile, kruvisid, mutreid, polte jm. Tugevdage kõik kinnitused ja ärge kasutage seadet kuni kõik puuduavad või kahjustatud osad on asendatud.

⚠ HOIATUS Raskete vigastuste vältimiseks eemaldage alati aku, enne kui asute seadet remontima, puhastama, tarvikuid vahetama või kinni jäänud objekte eemaldama.

RAKENDUSED

Seadet tohib kasutada allpool loetletud eesmärkidel:

- laasimine
- pügamine

MÄRKUS Seadet tohib kasutada vaid käesolevas juhendis lubatud eesmärgil. Igasugust muud kasutust loetakse väärkasutuseks.

LATI JA KETI MÄÄRDEAINE LISAMINE ÕLIPAAKI

HOIATUS Ärge suitsetage ega tooge tuleallikaid õli ega sae lähedusse. Õli võib maha valguda ja tulekahju põhjustada.

MÄRKUS Ostetud pikendusvarrega saag ei ole algselt õliga täidetud. Enne esmakasutust tuleb õlipaak kindlasti ketiõliga täita. Keti kasutusiga ja lõikevõimekus sõltuvad optimaalsest õlitamisest. Ketti õlitatakse töö käigus ketiõliga automaatselt. Õlitaset tuleks kontrollida iga 20 tööminuti järel ja vajadusel peab õli juurde lisama.

1. Eemaldage toitepea küljest akuplokk.
2. Puhastage õlipaagi kork ja selle ümbrus, et vältida mustuse õlipaaki sattumist.
3. Paigutage pikendusvarrega sae tarvik püstisesse asendisse ja keerake õlipaagi korki selle eemaldamiseks vastupäeva (joon. D).
4. Kallake ettevaatlikult lati ja keti õli paaki, kuni paagi kaelani. Ärge laske õlil avast välja voolata. Pühkige üleliigne õli ära ja sulgege õlipaagi kork.

MÄRKUS

- Ärge kasutage mittepuhtaid, kasutatud või muul moel saastunud õlisid. See võib kahjustada latti või ketti.

LÕIKAMISE ETTEVALMISTUSED (joon. B)

Vaadake sellest kasutusjuhendist eestpoolt osa „Olulised ohutusjuhised“ sobiva turvavarustuse kohta.

- Tõstke juhtlati otsa, et kontrollida, et kett ei oleks liiga lõtv. Kett on õigesti pingestatud, kui juhtlati all pole lõtku ja kett on tihedalt ümber lati, aga seda saab käega ilma painutamata pöörata. Kui pingestust on vaja kohendada, vaadake selle kasutusjuhendi **HOOLDUSE** osa alt lõiku „LATI JA KETI VAHETAMINE“.
- Enne kasutamist kontrollige katte kruvi pingestust. Kui see on lahti, kinnitage see korralikult, keerates seda päripäeva.

ET

- Kontrollige, kas saeketi lõikehambad olen teravad ja kett hästi õlitatud.
- Võimalikult tugeva haarde ja turvalisuse tagamiseks kasutage mittelibisevast materjalist kindaid. Ärge kunagi seisake otse lõigatava oksa all. Seiske kindlal pinnal ja kohas, kus pole ohtu tasakaalu kaotada. Olge ettevaatlik takistuste suhtes, nagu kännud, puujuured ja kraavid, mis võivad põhjustada kukkumist või komistamist.
- Kui mootor töötab, hoidke seadmest alati korralikult kinni. Hoidke seadet tugevalt kahe käega.
- Turvalisema ja parema kasutamise jaoks pange õlarihm üle õla. Kohandage õlarihma nii, et teil on mugav töötada. Õlarihma toitepea külge kinnitamiseks järgige juhiseid, mis on toodud PH1400E/PH1420E/PHX1600 kasutusjuhendi peatükis **ÕLARIHMA PAIGALDAMINE**.

⚠ HOIATUS: Õlarihmil on ka mehhanism kiireks rihma avamiseks ohtlikes olukordades. Ohtlikus olukorras võtke see kohe õlalt ära olenemata rihma asendist.

TÖÖRIISTA KÄIVITAMINE/PEATAMINE

Vaadake toitepea PH1400E/PH1420E/PHX1600 kasutusjuhendi osa „**TOITEPEA KÄIVITAMINE/PEATAMINE**“.

TAVALINE LÕIKAMINE (Joon. E ja F)

Järgige alltoodud juhiseid, et vältida puu- või pöösakoore kahjustamist. Ärge saagige edasi-tagasi.

1. Esmalt tehke üks mitte sügav lõige (1/4 oksa läbimõõdust) peaoksa või tüve lähedal asuva oksa alumisele küljele.
2. Tehke teine lõige oksa pealmiselt küljelt esimesest lõikest eestpoolt. Jätake oksa läbilõikamist, kuni oks eraldub puu küljest. Olge oksa kukkudes valmis tööriista raskust tasakaalustama.
3. Viimane lõige tehke tüve lähedal.

ET

MÄRKUS Teise ja viimase lõike (ehk oksa pealtpoolt lõikamise) ajal hoidke hambulist tugirauda lõigatava oksa vastas (Joon. F). See aitab oksa paigal hoida ja muudab kergelt survet avaldades allpool lõikamise lihtsamaks. Liiga jõuliselt lõigates võite kahjustada latti, ketti või mootorit.

4. Kohe pärast lõike lõpetamist vabastage toitepea päästik.

MÄRKUS Lõikamisjuhiste mittejärgimine võib põhjustada lati ja keti oksa sisse kinnijäämise. Sellisel juhul tuleb toimida järgnevalt.

1. Seisake mootor ja eemaldage akupakk.
2. Kui maapinnalt on võimalik oksani ulatuda, tõstke oksa üles, samal ajal saagi hoides. See peaks sae kinnijäämisest vabastama.
3. Kui saag on jätkuvalt kinni, kutsuge endale professionaal appi.

LAASIMINE JA PÜGAMINE

See pikendusvarrega sae tarvik on mõeldud väikeste, kuni 20 cm läbimõõduga oksade lõikamiseks. Parimate tulemuste saavutamiseks järgige järgnevalt ettevaatusabinõusid.

1. Mõelge lõike tegemine hoolikalt läbi. Olge valvsad oksa kukkumise suuna suhtes.

⚠ HOIATUS Oks võib kukkuda ootamatus suunas. Ärge seisake otse lõigatava oksa all.

2. Kõige tavalisem lõikamispositsioon on seadme asetamine 60-kraadise või väiksema nurga alla (Joon. G). Sae varre ja maapinna vahelise nurga suurenedes kasvab esimese (ehk oksa alumiselt küljelt) lõike tegemise raskus.
3. Eemaldage pikad oksad mitmes etapis.
4. Lõigake esmalt ära madalamad oksad, siis on ülemistel oksadel allakukkumiseks rohkem ruumi.
5. Töötage aeglaselt, hoides mõlema käega tugevalt saest kinni. Seiske kindlal pinnal ja hoidke tasakaalu.
6. Ärge lõigake redelil seistes, see on äärmiselt ohtlik. Selliseid töid võivad teostada ainult professionaalid.
7. Ärge lõigake põhioksa ega tüve lähedal enne, kui olete ära lõiganud suurema osa oksa raskusest ja selle kaalu vähendanud. Järgige lõikamisjuhiseid, et vältida puu põhiharu koore eemaldamist.
8. Ärge kasutage pikendusvarrega saagi puude langetamiseks ega palkide saagimiseks.
9. Elektrilöögi vältimiseks ärge kasutage seadet elektriõhuliinidele lähemal kui 15 m ja hoidke kõrvalseisjad vähemalt 15 m kaugusel (Joon. G).

HOOLDUS

⚠ HOIATUS enne seadme kontrolli, puhastamist või hooldust tuleb mootor peatada ja oodata kõigi liikuvate osade peatumist ja eemaldada akupakk. Juhiste mittejärgimine võib põhjustada tõsise vigastuse või varalise kahju.

⚠ HOIATUS Remontimisel kasutage vaid originaalvaruosi. Mis tahes muude osade kasutamine võib põhjustada ohtlikke olukordi või seadet kahjustada. Ohutuse ja seadme usaldusväärsuse huvides peab kõik parandused, peale nende, mis on selles hooldusjuhises kirjgas, tegema kvalifitseeritud hooldustehnik.

ÜLDINE HOOLDUS

Vältige plastosade puhastamisel lahustite kasutamist. Enamik plastmasse on kaubanduslike lahustite suhtes tundlikud ja võivad nende kasutamisel kahjustada saada. Kasutage mustuse, tolmu, õli, rasva jm eemaldamiseks puhast lappi.

SEADME PUHASTAMINE

- Pärast iga kasutuskorda eemaldage aku ja puhastage kett ja juhtlatt pehme harjaga. Pühkige sae pinda puhta niiske lapiga, millele on lisatud pehmetoimelist seepi.
- Eemaldage ketiratta kate ja puhastage juhtlatt, sae kett, ketiratas ja ketiratta kate pehme harjaga mustusest.
- Saeketi vahetamisel eemaldage juhtlatti soonest alati puidutükid, saepuru ja mustus.

MÄRKUS Ärge kasutage plastmasskomponentide või käepidemete puhastamiseks tugevatoimelisi puhastusaineid. Seadme osi võivad kahjustada teatud aromaatsed õlid (nt männi- või sidruniõli).

LATI JA KETI ASENDAMINE

⚠ HOIATUS: Ärge puudutage ega reguleerige ketti, kui mootor töötab. Sae kett on väga terav. Ketti hooldades kasutage alati kaitsekindaid.

MÄRKUS Juhtlatti ja keti asendamisel kasutage alati selle sae jaoks mõeldud lati ja keti kombinatsiooni, mis on esitatud osas „Sellele pikendusvarrega saele ettenähtud latt ja kett“.

Eemaldage kulunud latt ja kett

1. Eemaldage aku, laske sael jahtuda ja keerake õlipaagi kork tugevamalt kinni.
2. Pange pikendusvarrega sae tarvik küllili nii, et ketiratta kate jääb ülespoole.
3. Kandke kindaid. Kasutage kaasasolevat kahepoolset mutrivõtiti, et katte kruvi lahti keerata, seejärel eemaldage kruvi ja ketiratta kate. Puhastage ketiratta kate kuiva lapiga ja hoidke see kokkupaneku jaoks käepärast (joon. H).
4. Eemaldage latt ja kett paigalduskohast. Eemaldage kulunud kett lati küljest.

MÄRKUS Kui lati ja keti eemaldamine paigalduskoha küljest ei õnnestu, seadke saag püstitesse asendisse, toetage ühe käega latti, keerake teise käega ketipingestuskruvi vastupäeva (joon. I) ja seejärel eemaldage latt koos ketiga.

MÄRKUS: Nüüd saate kontrollida ka ega ketiratas kulunud või kahjustatud pole.

Uue lati ja keti paigaldamine

1. Paigaldage uus kett siledal pinnal hammastele ja tõmmake kõik kühmud sirgeks (joon. J).
2. Paigutage ketijami lülid juhtlatti soonde. Paigutage kett nii, et juhtlatti tagaossa jääks tühi silmus (joon. K).

Joonise K osade kirjeldus:

K-1	ketijami lülid
K-2	juhtlatti soon

3. Hoidke ketti juhtlatti ja asetage silmus ümber sae ketiratta.

MÄRKUS Ketile on graveeritud väikesed suunavad nooled. Veel üks suunav nool on tööriista kerel (joon. L). Sae keti ketiratta peale panemisel veenduge, et ketil olevate noolte suund ÜHTIB kerel oleva noole suunaga. Kui noolte suund on vastupidised, pöörake juhtlatt koos ketiga ümber (joon. M).

Joonise L osade kirjeldus:

L-1	ketiratas
L-2	pingekohandustihvt
L-3	joonduskumerus
L-4	ketipingestuskruvi
L-5	juhtlatti ava

4. Asetage juhtlatt paigalduskohta, libistades juhtlatti ava üle joonduskumeruste, kontrollides, et pingekohandustihvt siseneb lati otsas asuvasse madalamasse auku (joon. L).

MÄRKUS Kui pingekohandustihvti auku sobitamine ei õnnestu, kohendage ketipingestuskruvi kuni pingekohandustihvt paigutub täpselt auku.

5. Pange ketiratta kate ja katte kruvi tagasi. Pingutage neid natuke.
6. Eemaldage keti lõtk, keerates ketipingestuskruvi päripäeva, kuni kett sobitub täpselt juhtlatti ümber ja lülid on juhtlatti soones, seejärel tõstke juhtlatti otsa üles, et kontrollida, et lõtku poleks. Laske juhtlatti ots lahti ja pöörake ketipingestuskruvi üks kord päripäeva. Korrake toimingut kuni kett on sirge (joon. N).

7. Hoidke juhtlati otsa üleval ja keerake ketiratta katte kruvi tugevalt kinni.

MÄRKUS Juhtlati tööea pikendamiseks pöörake latt aeg-ajalt teistpidi.

MÄRKUS Kui kett on liiga pingul, ei käi see ringi. Lõdvendage natuke ketiratta katte kruvi ja keerake pingestuskruvi 1/4 pööret vastupäeva. Tõstke juhtlati ots üles ja keerake ketiratta katte kruvi uuesti tugevalt kinni. Kontrollige, kas kett pöörleb paindumata.

KETI PINGE MUUTMINE

⚠ ETTEVAATUST Enne kasutamist peab sae kett olema õigesti pinguldatud.

1. Enne keti pinge kohandamist seisake mootor ja eemaldage akuplokk.
2. Lõdvendage katte kruvi, kuni see on sõrmede tugevusega kinni keeratud.
3. Pingestamiseks pöörake ketipingestuskruvi päripäeva. Lisainfo saamiseks vaadake selle kasutusjuhendi osa „JUHTLATI JA KETI VAHETAMINE“:
 - Külmal kett on õigesti pingestatud, kui juhtlati all pole lõtku ja kett on tihedalt ümber lati, aga seda saab käega ilma painutamata pöörata. Kui ketilülide lamedad osad ei ole lati soones, tuleb ketti pinguldada (joon. O).
 - Tavaliselt keti temperatuur töö käigus tõuseb. Normaalselt pingestatud sooja keti lülid on umbes 1,3 mm võrra juhtlati soonest väljas (joon. P).

MÄRKUS Uued ketid venivad. Kontrollige keti pinguldatus sageli ja pinguldage vastavalt vajadusele.

MÄRKUS Soojalt pinguldatud kett võib jahtudes liiga pingul olla. Enne järgmist kasutuskorda kontrollige külma keti pinguldatus.

ET

ÜLEKANDEHAMMASRATASTE MÄÄRIMINE

Ülekandehammasrattaid peab määrima korrapäraselt hammasrattaste määrdega. Kontrollige määrde taset hammasrattaste ümbrises iga kord, kui olete 50 tundi toodet kasutanud, võttes ära tihenduskrui ühelt ümbrise küljelt.

Kui määret ei ole hammasrattaste hambavahedes näha, jälgige allolevaid juhiseid, et 3/4 mahust määrdega täita.

Ärge ülekandehammasrattaid määrdega täiesti täitke.

1. Asetage pikendusvarrega sae tarvik küllili nii, et tihenduskrui jääb ülespoole (joon. Q).
2. Kasutage kaasasolevat kahepoolset mutrivõtit, et sisestuskruvi lõdvendada ja eemaldada.
3. Kasutage süstalt (ei ole kaasas), et natuke määrde keti kruvi auku pritsida, ja jälgige, et te ei ületa 3/4 mahust.
4. Keerake tihenduskrui peale pritsimist tugevalt kinni.

JUHTLATI KETIRATTA MÄÄRIMINE

Juhtlati tipu juures asub ketiratas. Selleks et juhtlati tööiga pikendada, tuleb ketirattast iga nädal õlitada, lisades süstlaga (ei ole kaasas) määrdeauku ketiõli (joon. R). Pöörake juhtlati ja veenduge, et määrdeauk ja keti soon on puhtad.

Joonise R osade kirjeldus:

R-1	määrimisauk
R-2	juhtlati tipu juures asuv ketiratas

TRANSPORTIMINE JA HOUSTAMINE

1. Ärge transportige ega hoiustage liikuvat pikendusvarrega sae tarvikut. Hooldamise ja transportimise ajaks eemaldage alati akuplokk.
2. Enne pikendusvarrega sae tarviku hoiustamist ja transportimist pange juhtlati ja keti peale alati juhtlati kate. Olge ettevaatlik ja vältige keti teravaid hambaid.
3. Enne hoiustamist puhastage saag hoolikalt. Hoidke pikendusvarrega saagi kuivas lukustatud ja/või lastele ligipääsmatus kohas, kus on sisetingimused, ja hoidke eemal korrodeerivatest ainetest, nagu aiakemikaalid ja sulatussoolad.
4. Kui eemaldate pikendusvarrega sae tarviku toitepea küljest ja hoiustate seda eraldi, paigaldage otsakork tarviku varre külge, et mustus ei pääseks ühendusdetaili.

Keskonnakaitse



Ärge visake elektriseadmeid, kasutatud akut ega laadurit olmeprügi hulka! Viige toode volitatud taaskäitleja juurde ja võimaldage selle komponendid sorteerituna kõrvaldada. Elektritööriistad tuleb viia keskkonnakaitsenõudeid järgivasse jäätmekäitluskeskusesse.

TÖRKEOTSING

PROBLEEM	PÕHJUS	LAHENDUS
Mootor ei tööta	<ul style="list-style-type: none"> ■ Akuplokk pole saega ühendatud. ■ Sae ja aku vahel puudub elektriline ühendus. ■ Akuplokk on tühi. ■ Enne päästikule vajutamist ei vajutatud lukustusnuppu. ■ Akuplokk või toitepea on liiga kuum. ■ Sae kett on puidu sisse kinni jäänud. ■ Lati soones on mustust. ■ Ketiratta kattes on mustus. 	<ul style="list-style-type: none"> ■ Kinnitage akuplokk sae külge. ■ Eemaldage aku, kontrollige ühendusi ja paigaldage akuplokk tagasi. ■ Laadige akuplokk. ■ Sae sisselülitamiseks vajutage lukustushooba ja hoidke seda all ning suruge päästik alla. ■ Jahutage akuplokki või toitepead, kuni temperatuur langeb alla 67 °C. ■ Vabastage päästik; eemaldage sae kett ja juhtlatti puidu küljest ning käivitage saag uuesti. ■ Suruge sae kett vastu puitu ning liigutage mustuse eemaldamiseks saagi edasi-tagasi. ■ Eemaldage akuplokk ning seejärel ketiratta kate ja puhastage seade mustusest.
Mootor töötab, aga kett ei käi ringi	<ul style="list-style-type: none"> ■ Kett ei haaku ketirattaga. 	<ul style="list-style-type: none"> ■ Eemaldage akuplokk ja paigaldage kett uuesti, jälgides, et selle lülid on korrektselt hammaste vahel.
Saag ei lõika korralikult.	<ul style="list-style-type: none"> ■ Ebapiisav pinge. ■ Lõtv kett. ■ Kett on paigaldatud tagurpidi. ■ Kulunud kett. ■ Kuiv või liigselt pinguldatud kett. ■ Kett pole lati hammastiku vahel. 	<ul style="list-style-type: none"> ■ Eemaldage akuplokk ja kohendage keti pinget, järgides juhiseid osas "KETI PINGE MUUTMINE". ■ Laske kvalifitseeritud hooldustehnikul ketiterasid teritada. ■ Eemaldage akuplokk ja paigaldage sae kett uuesti, järgides juhiseid osas "JUHTLATI JA KETI VAHETAMINE". ■ Eemaldage akuplokk ja vahetage kett välja, järgides juhiseid osas "JUHTLATI JA KETI VAHETAMINE". ■ Kontrollige õlitaset. Vajadusel lisage õli. ■ Eemaldage akuplokk ja paigaldage sae kett uuesti, järgides juhiseid osas "JUHTLATI JA KETI VAHETAMINE".
Latt ja kett on kuumad ja suitsevad	<ul style="list-style-type: none"> ■ Kontrollige ega kett liiga pinges pole. ■ Keti õlimahuti on tühi. ■ Juhtlatti soones on mustust. 	<ul style="list-style-type: none"> ■ Eemaldage akuplokk ja kohendage keti pinget, järgides juhiseid osas "KETI PINGE MUUTMINE". ■ Lati ja keti määrdeaine lisamine. ■ Eemaldage soones olev mustus

ET

GARANTII

EGA GARANTIIPÕHIMÕTTED

Täielikud EGO garantiitingimused leiate veebilehelt egopowerplus.eu.

ПРОЧИТАЙТЕ ВСІ ІНСТРУКЦІЇ



ПРОЧИТАЙТЕ ПОСІБНИК З ЕКСПЛУАТАЦІЇ

⚠ ПОПЕРЕДЖЕННЯ. Для гарантування безпеки та надійності всі роботи з ремонту та заміни повинен проводити кваліфікований технічний спеціаліст.

СИМВОЛИ, ЩО СТОСУЮТЬСЯ БЕЗПЕКИ

Мета символів, пов'язаних із безпекою, – привернути вашу увагу до можливих небезпек. Символи безпеки та їхнє пояснення заслуговують на вашу пильну увагу та розуміння. Символи попереджень самі по собі не усувають будь-якої небезпеки. Інструкції та попередження, які вони надають, не замінюють належних заходів щодо запобігання аваріям.

⚠ ПОПЕРЕДЖЕННЯ. Перш ніж користуватися цим інструментом, обов'язково ознайомтеся з усіма інструкціями з безпеки, наведеними в цьому посібнику користувача, зокрема з усіма символами попереджень, такими як «**НЕБЕЗПЕКА**», «**ПОПЕРЕДЖЕННЯ**» та «**ЗАСТЕРЕЖЕННЯ**». Недотримання наведених нижче вказівок може спричинити ураження електричним струмом, пожежу та/або серйозні травми.

ЗНАЧЕННЯ СИМВОЛУ

СИМВОЛ ПОПЕРЕДЖЕННЯ ЩОДО БЕЗПЕКИ:

Вказує на **НЕБЕЗПЕКУ**, **ПОПЕРЕДЖЕННЯ** АБО **ЗАСТЕРЕЖЕННЯ**. Може використовуватися разом з іншими символами або піктограмами.



⚠ ПОПЕРЕДЖЕННЯ. Використання будь-яких електроінструментів може призвести до потрапляння сторонніх предметів в очі, що може спричинити серйозне пошкодження очей. Перед початком експлуатації електроінструмента завжди надягайте закриті захисні окуляри або відкриті захисні окуляри з бічними щитами та, якщо потрібно, повнопрофільну захисну маску. Ми рекомендуємо захисну маску широкого розміру для використання поверх окулярів або стандартні відкриті захисні окуляри з бічними щитами.

ВКАЗІВКИ З ТЕХНІКИ БЕЗПЕКИ

На цій сторінці зображено та описано символи, пов'язані з безпекою, які можуть відобразитися на цьому виробі. Перш ніж намагатися зібрати та експлуатувати його, ознайомтеся з усіма інструкціями на машині та дотримуйтесь їх.

	Попередження щодо безпеки	Вказує на потенційну небезпеку травмування.
	Ознайомтеся з посібником користувача	З метою зменшення ризику отримання травм користувач повинен прочитати посібник з експлуатації.
	Надягайте засоби захисту очей	Працюючи з цим виробом, завжди носьте закриті захисні окуляри чи відкриті захисні окуляри з бічними щитами або повнопрофільну захисну маску.
	Надягайте засоби захисту органів слуху	Шум штангової пили може пошкодити слух. Завжди використовуйте звукові бар'єри (вушні пробки або глушники для вух), щоб захистити слух.
	Надягайте засоби захисту голови	Носіть схвалений захисний шолом для захисту голови.

	Надягайте захисні рукавиці	Під час роботи з пилкою та її ланцюгом одягайте рукавиці для захисту рук. Міцні рукавички з неслизького матеріалу поліпшують хват і захищають руки.
	Надягайте захисне взуття	Використовуючи таке обладнання, одягайте неслизьке захисне взуття.
	Зберігайте достатню відстань від ліній електропередач	Для запобігання ураження електричним струмом не працюйте ближче 15 м від повітряних електричних ліній. Контакт із лініями електропередач або використання поблизу них може спричинити серйозну травму або смертельне ураження електричним струмом.
	CE	Цей виріб відповідає чинним директивам ЄС.
	UKCA	Цей продукт відповідає чинному законодавству Великобританії.
	WEEE	Відходи електричних виробів не слід викидати разом із побутовим сміттям. Зверніться до авторизованого пункту переробки.

	Шум	Гарантований рівень звукової потужності. Розповсюдження шуму в навколишнє середовище згідно з директивою Європейського співтовариства.
V	Вольти	Напруга
mm	Міліметр	Довжина або розмір
cm	Сантиметр	Довжина або розмір
kg	Кілограм	Маса
n_0	Швидкість холостого ходу	Обертова швидкість без навантаження
... /min	На хвилину	Обертів на хвилину
	Постійний струм	Тип або характеристика струму

ЗАГАЛЬНІ ВКАЗІВКИ З ТЕХНІКИ БЕЗПЕКИ

⚠ ПОПЕРЕДЖЕННЯ. Прочитайте всі попередження безпеки, інструкції, ілюстрації та характеристики, надані з цим інструментом. Недотримання наведених нижче інструкцій може спричинити ураження електричним струмом, пожежу та/або серйозні травми.

ЗБЕРІГАЙТЕ ВСІ ПОПЕРЕДЖЕННЯ ТА ІНСТРУКЦІЇ ДЛЯ ВИКОРИСТАННЯ В МАЙБУТЬОМУ.

Термін «електроінструмент» у попередженнях стосується електричного інструмента, що працює від електромережі (через шнур) або від акумулятора (без шнура).

БЕЗПЕКА РОБОЧОЇ ЗОНИ

- **Робоче місце має бути чистим і гарно освітленим.** Неприбрана або погано освітлена робоча зона може стати причиною нещасного випадку.
- **Не працюйте з інструментом у вибухонебезпечному середовищі, наприклад за наявності легкозаймистих рідин, газів або пилу.** Під час роботи інструмента утворюються іскри, від яких можуть зайнятися пил або випари.
- **Дітям і спостерігачам заборонено перебувати поруч з електроінструментом, що працює.** Це може відволікати вас і призвести до втрати контролю.

ЕЛЕКТРОБЕЗПЕКА

- **Штепсельні вилки електроінструмента мають підходити до розеток.** Заборонено модифікувати вилку будь-яким чином. Не використовуйте жодні перехідники для роботи із заземленими електроінструментами. Використання штепселів і розеток, у які не вносилися зміни, зменшує ризик ураження електричним струмом.
- **Уникайте контакту частин тіла із заземленими поверхнями, такими як труби, батареї, плити й холодильники.** У разі заземлення тіла збільшується ризик ураження електричним струмом.
- **Не експлуатуйте інструмент під час дощу або у вологих умовах.** Потрапання води в інструмент може збільшити ризик ураження електричним струмом або несправності, які можуть призвести до травмування.
- **Поводьтесь обережно зі шнуром живлення.** Ніколи не використовуйте шнур живлення для перенесення, перетягування або вимкнення інструмента. Бережіть шнур живлення від джерел тепла, мастил, гострих країв та рухомих частин. Пошкоджені або заплутані шнури живлення підвищують ризик ураження електричним струмом.

- **Під час роботи з електроінструментом надворі використовуйте подовжувач, призначений для зовнішніх робіт.** Використання подовжувача, призначеного для зовнішніх робіт, зменшує ризик ураження електричним струмом.
- **Якщо роботи з інструментом у вологому середовищі не unikнути, скористайтеся вимикачем короткого замикання на землю (ВКЗЗ).** Використання ВКЗЗ зменшує ризик ураження електричним струмом.

ОСОБИСТА БЕЗПЕКА

- **Під час роботи з інструментом будьте уважні, стежте за своїми діями та мисліть розсудливо.** Не працюйте з електроінструментом, якщо ви втомлені або перебуваєте під дією наркотичних речовин, алкоголю чи ліків. Навіть миттєва неуважність під час роботи з інструментом може призвести до серйозної травми.
- **Використовуйте засоби особистого захисту. Завжди носіть засоби захисту очей.** Використання у відповідних умовах таких захисних засобів, як протипиловий респіратор, неслизьке захисне взуття, шолом-каска і навушники допоможе зменшити ризик травмування.
- **Уникайте випадкового запуску інструмента. Перш ніж підключати електроінструмент до мережі живлення чи акумулятора, брати або переносити його, перевірте, чи встановлено перемикач у положення «вимкнено».** Якщо переносити електроінструмент, тримаючи палець на вимикачі, або підключати його до джерела живлення, коли вимикач перебуває в положенні «увімкнено», це може призвести до травмування.
- **Перш ніж вмикати інструмент, слід зняти всі регульовальні клинці або гайкові ключі.** Якщо залишити такий ключ на рухомій частині інструмента, це може призвести до травмування.
- **Не дотягуйтеся. Завжди міцно стійте на ногах і втримуйте рівновагу.** Це дає змогу краще керувати інструментом у разі виникнення непередбачуваних ситуацій.
- **Одягайтеся належним чином. Не носіть вільного одягу або прикрас. Стежте за тим, щоб волосся та одяг не потрапили на рухомі частини.** Вільний одяг, прикраси або довге волосся можуть потрапити в рухомі частини.
- **Якщо пристрої обладнано системою видалення пилу, переконайтеся, що її правильно підключено і що ви використовуєте її належним чином.** Використання пристрою для збирання пилу може зменшити небезпеку, пов'язану з пилом.

- Не дозволяйте навичкам, отриманим після частого використання інструментів, змусити вас стати самовпевненими та ігнорувати принципи безпеки інструмента. Недбала дія може спричинити серйозну травму протягом долі секунди.

ВИКОРИСТАННЯ ІНСТРУМЕНТА ТА ДОГЛЯД ЗА НИМ

- Не застосовуйте силу до інструмента. Використовуйте належний електроінструмент відповідно до потреби. Правильно підібраний електроінструмент допоможе краще та безпечніше зробити роботу зі швидкістю, яка для нього передбачена.
- Не використовуйте інструмент, якщо вимикач не вмикає або не вимикає його. Усі електроінструменти, якими неможливо керувати за допомогою перемикача, становлять небезпеку й підлягають ремонту.
- Перш ніж проводити будь-які регулювання, замінювати приладдя або перед зберіганням слід вийняти штепсель з джерела живлення та/або вийняти з інструмента акумулятор, якщо він знімний. Такі запобіжні заходи безпеки зменшують ризик випадкового вмикання інструмента.
- Зберігайте інструменти, що не використовуються у недоступному для дітей місці та не дозволяйте особам, які не знайомі з інструментом або цими інструкціями, керувати ним. Електроінструменти становлять небезпеку в руках недосвідчених користувачів.
- Обслуговуйте інструменти та приладдя. Перевіряйте їх на предмет розладнання чи блокування рухомих частин, а також будь-яких обставин, які можуть вплинути на роботу інструмента. У разі пошкодження електроінструмент слід здати в ремонт, перш ніж користуватися ним. Часто нещасні випадки трапляються внаслідок неналежного технічного обслуговування інструментів.
- Тримайте різальні інструменти гострими й чистими. Належним чином доглянуті різальні інструменти з гострими ріжучими краями рідше блокуються, та ними легше керувати.
- Користуйтеся електроінструментом, приладдям і насадками для інструмента згідно з цією інструкцією, зважаючи на робочі умови та роботу, яку слід виконати. Використання електроінструмента не за призначенням може стати причиною виникнення небезпечних ситуацій.
- Підтримуйте ручки та захватні поверхні сухими, чистими, без жиру та бруду. Слизькі ручки та

захватні поверхні не дають змоги безпечно тримати та керувати інструментом у непередбачених ситуаціях.

ВИКОРИСТАННЯ АКУМУЛЯТОРНОГО ІНСТРУМЕНТА ТА ДОГЛЯД ЗА НИМ

- Заряджайте лише за допомогою зарядного пристрою, вказаного виробником. Зарядний пристрій, який підходить для акумуляторів одного виду, може спричинити ризик пожежі у випадку його використання з іншим акумулятором.
- З інструментом слід використовувати лише призначені для нього акумуляторні батареї. Використання будь-яких інших акумуляторних батарей може призвести до травми або пожежі.
- Коли батарея не використовується, її слід тримати окремо від металевих предметів – затискачів паперу, монет, ключів, цвяхів, шурупів та інших дрібних предметів, які можуть замкнути клема. Коротке замикання клем акумулятора може стати причиною опіків чи пожежі.
- У надто важких умовах експлуатації з акумулятора може витікати рідина; не доторкайтесь до неї. Якщо випадково ви все ж торкнулися її, слід промити це місце водою. Якщо рідина потрапила в очі, слід також звернутися до лікаря. Рідина, яка виступає з акумулятора, може спричинити подразнення або опіки.
- Не використовуйте акумуляторну батарею або інструмент, які пошкоджено або змінені. Пошкоджені або змінені батареї можуть мати непередбачувану поведінку, що може спричинити пожежу, вибух або ризик травмування.
- Не піддавайте акумуляторну батарею або інструмент дії вогню або високих температур. Вогонь або температура вище 130°C може спричинити вибух.
- Дотримуйтесь усіх інструкцій щодо зарядження та не заряджайте акумуляторну батарею або інструмент за межами температурного діапазону, зазначеного в інструкціях. Зарядження неналежним чином або при температурах за межами вказаного діапазону може пошкодити акумулятор і збільшити ризик виникнення пожежі.

UK

ВАЖЛИВІ ВКАЗІВКИ ЩОДО БЕЗПЕКИ

▲ ПОПЕРЕДЖЕННЯ! Під час використання садових інструментів необхідно завжди дотримуватись основних правил техніки безпеки для зниження ризику виникнення пожежі, ураження струмом та тілесних ушкоджень, включно з наведеними нижче.

ПРОЧИТАЙТЕ УВАЖНО ПЕРЕД ВИКОРИСТАННЯМ

ЗБЕРІГАЙТЕ ДЛЯ ПОДАЛЬШОГО КОРИСТУВАННЯ

⚠ НЕБЕЗПЕКА! Не використовуйте поблизу ліній електропередач. Пристрій не розроблений для забезпечення захисту від ураження електричними струмом у разі контакту з повітряними електричними лініями. Перегляньте місцеві правила щодо безпечної відстані від повітряних ліній електропередач і переконайтеся, що робоче положення є безпечним і надійним, перед тим як працювати з інструментом.

ПОПЕРЕДЖЕННЯ ЩОДО БЕЗПЕКИ ШТАНГОВОЇ ПИЛИ

- Коли штангова пила працює, слід тримати всі частини тіла подалі від пильного ланцюга. Перш ніж запустити штангову пилу, переконайтеся, що пильний ланцюг нічого не торкається. Момент неуважності під час роботи штангових пил може спричинити затягування одягу або частин тіла ланцюгом.
- Уникайте ненавмисного контакту з нерухомим пильним ланцюгом або рейками напрямної шини. Вони можуть бути дуже гострими. Завжди використовуйте рукавички та довгі штани або чоботи під час поводження зі штанговою пилою, пильним ланцюгом або напрямною шиною.
- Тримайте штангову пилу однією рукою за задню ручку, а іншою рукою за передню ручку. Серйозне пошкодження оператора, помічників та/або сторонніх спостерігачів може виникнути внаслідок роботи однією рукою.
- Тримайте інструмент лише за ручки з ізольованим покриттям, оскільки пилковий ланцюг може контактувати з прихованою проводкою. Контакт пилкових ланцюгів з дротом під напругою призводить до появи напруги в металевих частинах інструмента, що може призвести до ураження користувача електричним струмом.
- Одягайте захисні окуляри та засоби захисту органів слуху. Рекомендується додаткове захисне обладнання для голови, рук та ніг. Відповідний захисний одяг зменшить ризик травми через відкинуте сміття або випадковий контакт із пильним ланцюгом.
- Не використовуйте штангову пилу на дереві. Експлуатація штангової пили, коли ви перебуваєте на дереві, може призвести до травм.

- Завжди правильно стійте на ногах і працюйте зі штанговою пилою, тільки стоячи на нерухомій, надійній і рівній поверхні. Слизькі або нестійкі поверхні, такі як драбини, можуть спричинити втрату рівноваги або контроль над штанговою пилою.
- Ніколи не використовуйте пилу, яка пошкоджена, неправильно налаштована або не зібрана повністю та надійно. Переконайтеся, що пильний ланцюг зупиняється, якщо відпустити тригер.
- Перед пилянням огляньте заготовку на наявність цвяхів, дротів або інших сторонніх предметів.
- Під час пиляння гілки, що перебуває під напругою, потрібно остерігатися відскакування. Коли напругу в деревних волокнах знято, гілка може вдарити оператора та/або відкинути пилу та призвести до втрати контролю.
- Будьте надзвичайно обережними під час пиляння кущів та молодих дерев. Тонкий матеріал може захопити пильний ланцюг і вдарити вас або вибити вас із рівноваги.
- Агресивне чи неналежне пиляння або неправильне використання штангової пили може спричинити передчасне зношення шини, ланцюга та/або зірочки, а також розрив ланцюга або поломку шини, що призведе до віддачі, відкидання ланцюга або викиду матеріалу.
- Ніколи не використовуйте напрямну шину як важіль. Зігнута напрямна шина може спричинити передчасне зношення шини, ланцюга та/або зірочки, а також розрив ланцюга або поломку шини, що призведе до віддачі, відкидання ланцюга або викиду матеріалу.
- Носіть штангову пилу двома руками за рукоятки, вимкнувши її. Для транспортування і зберігання штангової пили завжди закривайте напрямну шину ковпачком. Правильне поводження зі штанговою пилою зменшить імовірність випадкового контакту з рухомим пильним ланцюгом.
- Не видаляйте матеріали, які слід порізати, під час руху леза. Перш ніж усунути матеріал, який заважає подальшій роботі, переконайтеся, що перемикач живлення вимкнено. Пильний ланцюг продовжує рухатися після вимкнення вимикача. Мить неуважності під час роботи з висоторізом може призвести до серйозних травм.
- Дотримуйтеся інструкції щодо змащування та заміни приладдя та натягування пили. Неправильно натягнутий або змащений ланцюг може зламатися або збільшити ризик віддачі. Різальна кромка має завжди бути гострою і чистою для найкращої продуктивності та зменшення ризику травмування.

- Підтримуйте руків'я сухими, чистими, без жиру і бруду. Жирні, масляні ручки слизькі, що призводить до втрати контролю.
- Пиляйте тільки дерево. Не використовуйте штангову пилу для цілей, для яких її не призначено. Наприклад: не використовуйте штангову пилу для різання пластмаси, каменю або недеревних будівельних матеріалів. Використання штангової пили не за призначенням може призвести до небезпечної ситуації.
- Не використовуйте штангову пилу в поганих погодних умовах, особливо, якщо існує ризик блискавки. Це знижує ризик ураження блискавкою.
- Зупиніть мотор і вийміть акумулятор, залишаючи інструмент.
- Зберігайте прилади, що не використовуються, у приміщенні. Коли вони не використовуються, прилади мають зберігатись у приміщенні в сухому та високо розташованому або замкненому місці зі знятим акумулятором у недоступному для дітей місці.
- Перевіряйте, чи не пошкоджені деталі. Перед подальшим використанням виробу ретельно перевірте запобіжник або інші пошкоджені деталі, щоб визначити, чи працюватимуть вони бездоганно та виконуватимуть функцію, для якої призначені. Перевірте центрування та можливе заїдання рухомих деталей, розламування деталей, кріплення та інші умови, які можуть вплинути на роботу інструмента. Щиток чи іншу пошкоджену деталь потрібно належно відремонтувати або замінити у вповноваженому сервісному центрі, якщо в цій інструкції не вказано інше.

ДОДАТКОВІ ПОПЕРЕДЖЕННЯ

- Не заряджайте акумуляторну батарею під дощем або у вологих місцях.
- Використовуйте лише акумулятори та зарядні пристрої, перелічені на рис. А.
- Акумуляторну батарею потрібно вийняти з приладу, перш ніж викидати його.
- Акумулятори необхідно утилізувати безпечно.
- Не викидайте батарею у вогонь. Елементи живлення можуть вибухнути. Перевірте місцеві правила для отримання спеціальних інструкцій з утилізації.
- Не відкривайте й не деформуйте батарею. Вивільнений електродит є корозійним і може спричинити пошкодження очей або шкіри. Його ковтання може бути токсичним.

⚠ ОБЕРЕЖНО! Електродит – це розведена сірчана кислота, шкідлива для шкіри та очей. Це електропровідна та корозійна речовина.

- Будьте обережні під час поводження з акумуляторами, щоб не закоротити батарею провідними матеріалами, такими як кільця, браслети та ключі. Акумулятор або провідник можуть перегрітися та спричинити опіки.
- Акумуляторні інструменти не потрібно підключати до електричної розетки; отже, вони завжди в робочому стані. Будьте в курсі можливих небезпек, навіть якщо інструмент не працює. Будьте обережні, виконуючи технічне обслуговування чи догляд.
- Вийміть акумуляторну батарею перед обслуговуванням, чищенням або видаленням матеріалу з інструмента.
- Запчастини – використовуйте для технічного обслуговування лише ідентичні запчастини EGO. Використання будь-якого іншого аксесуара або насадки може збільшити ризик травм.
- Не мийте шлангом; уникайте потрапляння води в мотор та електричні з'єднання.
- Якщо виникають ситуації, які не розглядаються в цьому посібнику, проявляйте обережність і розсудливість. Зверніться до сервісного центру EGO по допомогу.
- Збережіть цю інструкцію. Часто переглядайте та використовуйте її, щоб навчати інших, хто може використовувати цей інструмент. Якщо ви надаєте комусь цей інструмент, надайте їм ці інструкції, щоб запобігти неналежному використанню виробу та можливим травмам.

ЗБЕРЕЖІТЬ ЦЮ ІНСТРУКЦІЮ

ПРИМІТКА. ДИВІТЬСЯ ІНСТРУКЦІЮ КОРИСТУВАЧА ПРИВІДНОЇ ГОЛОВКИ ДЛЯ ОЗНАЙОМЛЕННЯ З ДОДАТКОВИМИ СПЕЦІАЛЬНИМИ ПРАВИЛАМИ БЕЗПЕКИ.

СПЕЦИФІКАЦІЇ

Довжина напрямної шини	250 мм
Крок ланцюга	9,5 мм
Калібр ланцюга	1,1 мм
Тип пильного ланцюга	AC1000/AC1001
Тип напрямної шини	AG1000/AG1001

UK

Об'єм оливного бачка ланцюга	220 ml	
Робоча температура	-15°C–40°C	
Температура зберігання	-20°C–70°C	
Вага (з футляром ланцюга)	1,89 kg	
Вимірний рівень звукової потужності L_{WA}	101,4 дБ(A) K=2,36 дБ(A) (PN1400E)	
	103,6 дБ(A) K=0,67 дБ(A) (PN1420E)	
	101 дБ(A) K=2,3 дБ(A) (PNX1600)	
Рівень звукового тиску на місці вуха оператора L_{PA}	87,0 дБ(A) K=3 дБ(A) (PN1400E)	
	89,7 дБ(A) K=3 дБ(A) (PN1420E)	
	93 дБ(A) K=3 дБ(A) (PNX1600)	
Гарантований рівень звукової потужності L_{WA} (виміряно відповідно до 2000/14/ЕС)	104 дБ(A)	
Оцінка вібрації a_{h^*}	Передня допоміжна ручка	2,1 m/c^2 K=1,5 m/c^2 (PN1400E)
		3,54 m/c^2 K=1,5 m/c^2 (PN1420E)
		4,47 m/c^2 K=1,5 m/c^2 (PNX1600)
	Задня ручка	2,5 m/c^2 K=1,5 m/c^2 (PN1400E)
		2,64 m/c^2 K=1,5 m/c^2 (PN1420E)
		1,93 m/c^2 K=1,5 m/c^2 (PNX1600)

- Зазначені вище параметри випробувано та виміряно з приводною головкою PN1400E/PN1420E/PNX1600;

- Вказане загальне значення вібрації виміряне за стандартним методом тестування і може використовуватися для порівняння одного інструмента з іншим;
- Заявлене сумарне значення вібрації може також використовуватися для попередньої оцінки впливу.

ПРИМІТКА. Емісія вібрації під час фактичного використання електроінструмента може відрізнятися від заявленої величини, у якій використовується інструмент. Щоб захистити оператора, користувач повинен вдягати рукавички та захисні навушники в реальних умовах використання.

ПАКУВАЛЬНИЙ СПИСОК

НАЗВА ДЕТАЛІ	КІЛЬКІСТЬ
Насадка-штангова пила	1
Футляр ланцюга	1
Ключ із двома головками	1
Посібник користувача	1

Рекомендована шина та ланцюг для цієї штангової пили

НАЗВА ДЕТАЛІ	НОМЕР МОДЕЛІ
Пиляльна шина	AG1000/AG1001
Пильний ланцюг	AC1000/AC1001

ОПИС

ОЗНАЙОМЛЕННЯ З НАСАДКОЮ-ШТАНГОВОЮ ПИЛОЮ (рис. А)

1. Торцевий ковпачок
2. М'який рукав
3. Вал насадки-штангової пили
4. Ключ із двома головками
5. Тримач ключа
6. Гвинт кожуха
7. Кожух зірочки ланцюга
8. Подовжувач штанги (додатково, ПРОДАЄТЬСЯ ОКРЕМО)
9. Футляр ланцюга
10. Пильний ланцюг

UK

300

НАСАДКА-ШТАНГОВА ПИЛА — PSA1000

11. Пиляльна шина
12. Гвинт натягу ланцюга
13. Кришка бачка для мастила
14. Бачок для мастила
15. Упорні зубці

ЗБИРАННЯ

⚠ ПОПЕРЕДЖЕННЯ. Якщо якісь частини пошкоджені або відсутні, не користуйтеся цим інструментом, доки вони не будуть замінені. Використання цього виробу з пошкодженими або відсутніми деталями може призвести до серйозних травм.

⚠ ПОПЕРЕДЖЕННЯ. Не намагайтеся вдосконалити цю штангову пилу або застосувати приладдя, не рекомендоване для неї. Кожна така заміна чи переробка є фактом неправильного користування, створює небезпечні умови й загрожує серйозними травмами.

⚠ ПОПЕРЕДЖЕННЯ. Щоб запобігти випадковому запуску, що може спричинити серйозні травми, завжди виймайте акумуляторну батарею з інструмента під час монтажу деталей.

ПІД'ЄДНАННЯ НАСАДКИ-ШТАНГОВОЇ ПИЛИ ДО ПРИВІДНОЇ ГОЛОВКИ

Ця насадка-штангова пила призначена для використання з ЛІТІЙ-ІОННОЮ головою EGO RH1400E/RH1420E/RHX1600 на 56 V.

Див. розділ «УСТАНОВЛЕННЯ НАСАДКИ НА ПРИВІДНУ ГОЛОВКУ» в посібнику користувача приводної головки RH1400E/RH1420E/RHX1600.

ПІД'ЄДНАННЯ ПОДОВЖУВАЧА ШТАНГИ ДО ПРИВІДНОЇ ГОЛОВКИ ТА НАСАДКИ-ШТАНГОВОЇ ПИЛИ (додаткове обладнання)

Подовжувач штанги збільшує дальність різання. Його необхідно закріпити між приводною головою та насадкою-штанговою пилою.

Дотримуйтеся процедури, описаної в розділі «ПІД'ЄДНАННЯ НАСАДКИ-ШТАНГОВОЇ ПИЛИ ДО ПРИВІДНОЇ ГОЛОВКИ», щоб установити та зафіксувати подовжувач штанги між насадкою-штанговою пилою та приводною головою (рис. С).

⚠ ПОПЕРЕДЖЕННЯ. Недотримання вимог кріплення насадки та приводної головки/подовжувача, описаних вище, може призвести до серйозних травм або смерті.

⚠ ПОПЕРЕДЖЕННЯ. Ніколи не закріплюйте та не регулюйте насадки під час роботи приводної головки, або коли батарея встановлена. Якщо не зупинити мотор і не зняти батарею, це може призвести до серйозних травм.

ЕКСПЛУАТАЦІЯ

⚠ НЕБЕЗПЕКА. Ніколи не обрізайте біля лінії електропередач, електричних шнурів або інших джерел електричного струму. Якщо шина і ланцюг натрапляють на будь-який електричний шнур або лінію, **НЕ ТОРКАЙТЕСЯ НАПРЯМНОЇ ШИНИ, ЛАНЦЮГА ЧИ АЛЮМІНІСВОЇ ШТАНГИ! ВОНИ МОЖУТЬ БУТИ ПІД НАПРУГОЮ І МОЖУТЬ БУТИ ДУЖЕ НЕБЕЗПЕЧНИМИ**. Продовжуйте тримати штангову пилу за ізольовану задню ручку або відкладіть її в безпечний спосіб. Відключіть подачу електроенергії на пошкоджену лінію або шнур, перш ніж намагатися звільнити шину і ланцюг від лінії або шнура. Контакт із шиною, ланцюгом, іншими електропровідними частинами штангової пили або електричними шнурами чи лініями під напругою може призвести до смертельного ураження електричним струмом або серйозної травми.

⚠ ПОПЕРЕДЖЕННЯ. Знання виробу не має робити вас недбалим. Пам'ятайте, що півсекунди неухважності досить для серйозної травми.

⚠ ПОПЕРЕДЖЕННЯ. Завжди носіть засоби захисту органів зору та слуху. Без окулярів ви ризикуєте травмами очей від викинутих предметів та іншими серйозними травмами.

Перед кожним використанням перевірте весь виріб на наявність пошкоджених, відсутніх або зношених деталей, таких як гвинти, гайки, болти, ковпачки тощо. Закріпіть усі затискачі та ковпачки і не використовуйте цей пристрій, доки не будуть замінені всі відсутні або пошкоджені деталі.

⚠ ПОПЕРЕДЖЕННЯ. Щоб запобігти серйозним травмам, вийміть акумуляторну батарею з інструмента перед обслуговуванням, очищенням, заміною насадок або видаленням матеріалу з пристрою.

ЗАСТОСУВАННЯ

Ви можете використовувати цей виріб для цілі, зазначеної нижче:

- Обрізання гілляк
- Підрізання

UK

ПРИМІТКА. Цей інструмент має використовуватись тільки за призначенням. Будь-яке інше використання вважається випадком використання не за призначенням.

ЗАПОВНЕННЯ БАЧКА МАСТИЛОМ ДЛЯ ШИНИ ТА ЛАНЦЮГА

⚠ ПОПЕРЕДЖЕННЯ. Не паліть і не наближайте джерела вогню або полум'я до мастила чи штангової пили. Мастило може розлитись і спричинити пожежу.

ПРИМІТКА. Штангова пила не наповнена мастилом у момент покупки. Перед використанням необхідно заповнити бачок мастилом. Термін служби ланцюга та різальна здатність залежать від оптимального змащення. Ланцюг автоматично змащується мастилом для ланцюга під час роботи. Рівень мастила також необхідно перевіряти після кожних 20 хвилин роботи і поповнювати за необхідності.

1. Вийміть акумуляторну батарею з приводної головки.
2. Очистьте кришку бачка для мастила та ділянку навколо неї, щоб бруд не потрапив у бачок.
3. Поставте насадку-штангову пилу вертикально і поверніть кришку бачка для мастила проти годинникової стрілки, щоб зняти її (рис. D).
4. Обережно наливайте мастило для шини і ланцюга та наливайте мастило в бачок, доки він не наповниться до краю. Будьте обережні, щоб не пролити мастило з отвору. Протріть надлишок мастила і закрийте кришку бачка.

ПРИМІТКА.

- Не використовуйте брудні, використовувани чи інші забруднені мастила. Шину або ланцюг може бути пошкоджено.

ПІДГОТОВКА ДО ОБРІЗАННЯ (Рис. В)

Див. «Важливі вказівки щодо безпеки» вище в цьому посібнику для отримання інформації про відповідне захисне обладнання.

- Підніміть кінчик напрямної шини, щоб перевірити наявність провисання в ланцюзі. Ланцюг натягнуто правильно, якщо немає провисання на нижній напрямній шині, ланцюг сидить щільно, але його можна повернути рукою без закріплення. Якщо натяг потребує коректування, зверніться до пункту **«ЗАМІНА ШИНИ ТА ЛАНЦЮГА»** в розділі **ТЕХНІЧНЕ ОБСЛУГОВУВАННЯ** цього посібника для отримання вказівок із регулювання.

- Перед використанням перевірте затягнення гвинта кожуха. Якщо він незакріплений, надійно затягніть гвинт кожуха, повертаючи його за годинниковою стрілкою.
- Перевірте гостроту різальних зубців на пильному ланцюзі та переконайтеся, що ланцюг добре змащено.
- Носіть нековзні рукавички для максимального зчеплення і захисту. Ніколи не стійте під гілкою, яку ви зрізаєте. Переконайтеся, що ви стоїте на ногах надійно та тримаєте рівновагу. Остерігайтеся перешкод, таких як пні дерев, коріння та канави, які можуть спричинити послизання або спотикання.
- Тримайте прилад міцно завжди, коли двигун працює. Міцно тримайте прилад обома руками.
- Для безпечної та кращої роботи надягайте ремінець через плече. Відрегулюйте плечовий ремінець у зручному робочому положенні. Дотримуючись інструкцій, наведених у розділі **«КРІПЛЕННЯ ПЛЕЧОВОГО РЕМІНЦЯ»** в посібнику користувача RH1400E/RH1420E/RHX1600, прикріпити плечовий ремінець до приводної головки.

⚠ ПОПЕРЕДЖЕННЯ. Плечовий ремінь також є механізмом швидкого звільнення в небезпечній ситуації. Коли трапляється надзвичайна ситуація, негайно зніміть його з плеча, незалежно від того, у який спосіб одягнуто ремінь.

ЗАПУСК/ЗУПИНКА ІНСТРУМЕНТА

Див. розділ **«ЗАПУСК/ЗУПИНКА ПРИВODНОЇ ГОЛОВКИ»** в посібнику користувача приводної головки RH1400E/RH1420E/RHX1600.

БАЗОВА ПРОЦЕДУРА ЗРІЗАННЯ (рис. E і F)

Виконайте наведені нижче дії для запобігання пошкодженню кори дерева або куща. Не використовуйте рух пиляння вперед і назад.

1. Зробіть неглибокий перший зріз (1/4 діаметра гілки) на нижній стороні гілки близько до головної гілки або стовбура.
2. Зробіть другий зріз від верхньої сторони гілки з зовнішнього боку першого розрізу. Продовжуйте розрізання гілки, доки вона не відділиться від дерева. Будьте готові збалансувати вагу інструмента, коли гілка падатиме.
3. Зробіть остаточний зріз близько до стовбура.

ПРИМІТКА. Для другого і остаточного зрізу (від верхньої частини гілки) тримайте упорні зубці навпроти гілки, яку зрізаєте (рис. F). Це допоможе стабілізувати гілку і легше її зрізати з легким тиском вниз. Якщо ви

докладаєте надмірних зусиль, це може призвести до пошкодження шини, ланцюга або мотора.

4. Відпустіть тригер на приводній головці, щойно обрізання закінчено.

ПРИМІТКА. Недотримання належних процедур зрізання призведе до застрягання шини і ланцюга або їх защемлення в гілці. Якщо це станеться:

1. Вимкніть мотор і вийміть акумулятор.
2. Якщо до гілки можна дістати з землі, підніміть гілку, тримаючи пилу. Це має відпустити защемлення та звільнити пилу.
3. Якщо пила як і раніше защемлена, зверніться до спеціаліста по допомогу.

ОБРИЗАННЯ СУЧКІВ І ДЕРЕВ

Ця насадка-штангова пила призначена для обрізання дрібних гілок до 20 см у діаметрі. Для досягнення найкращих результатів дотримуйтеся таких застережень.

1. Ретельно плануйте обрізання. Знайте, у якому напрямку буде падати гілка.

⚠ ПОПЕРЕДЖЕННЯ. Гілка може падати в несподіваних напрямках. Не стійте прямо під гілкою, що обрізається.

2. Найбільш типове застосування під час зрізання – розташувати пристрій під кутом 60° або менше (рис. G). У міру збільшення кута вала штангової пили до землі збільшуються труднощі першого зрізання (з нижнього боку гілки).
3. Видаляйте довгі гілки в кілька етапів.
4. Відріжте спочатку нижні гілки, щоб дати верхнім гілкам більше місця для падіння.
5. Працюйте повільно, міцно тримаючи обидві руки на пилі. Міцно стійте на ногах і тримайте рівновагу.
6. Не зрізайте з драбини, це вкрай небезпечно. Залиште такі операції для професіоналів.
7. Не зрізайте поруч із головною гілкою або стовбуром, доки ви не відріжете більшу частину гілки, щоб зменшити вагу. Дотримання належної процедури різання завадить обдиранню кори з головної гілки.
8. Не використовуйте штангову пилу для валяння дерев або розпилювання колод.
9. Щоб запобігти удару струмом, не експлуатуйте на відстані менше 15 метрів від повітряних електричних ліній і тримайте сторонніх спостерігачів принаймні на відстані 15 метрів (рис. G).

ТЕХНІЧНЕ ОБСЛУГОВУВАННЯ

⚠ ПОПЕРЕДЖЕННЯ. Перед оглядом, чищенням або обслуговуванням пристрою зупиніть двигун, почекайте доки всі рухомі частини зупиняться, і вийміть акумуляторну батарею. Недотримання цих інструкцій може призвести до серйозних персональних травм або пошкодження майна.

⚠ ПОПЕРЕДЖЕННЯ. Використовуйте для технічного обслуговування лише ідентичні запчастини. Використання будь-яких інших частин створює небезпеку або може призвести до поломки виробу. Для гарантування безпеки та надійності всі роботи з ремонту, крім описаних в інструкціях з обслуговування, повинен проводити кваліфікований технічний спеціаліст.

ЗАГАЛЬНИЙ ТЕХНІЧНИЙ ДОГЛЯД

Не застосовуйте розчинники, коли чистите пластмасові деталі. Більшість пластмас чутливі до різноманітних промислових розчинників і можуть бути ними пошкоджені. Для видалення бруду, пилу, мастила тощо користуйтеся чистою ганчіркою.

ОЧИЩЕННЯ ПРИЛАДУ

- Після кожного використання вийміть акумулятор і очистьте сміття з ланцюга та напрямної шини м'якою щіткою. Протріть поверхню штангової пили чистою тканиною, змоченою м'яким розчином мила.
- Зніміть кожух зірочки ланцюга, а потім скористайтеся м'якою щіткою, щоб видалити сміття з напрямної шини, пильного ланцюга, зірочки та кожуха зірочки ланцюга.
- Завжди вичищайте деревну стружку, пил і бруд із паза напрямної шини під час заміни пильного ланцюга.

ПРИМІТКА. Не використовуйте сильні миючі засоби на пластиковому корпусі або ручці. Вони можуть бути пошкоджені деякими ароматичними маслами, наприклад хвойним і лимонним.

ЗАМІНА ШИНИ ТА ЛАНЦЮГА

⚠ ПОПЕРЕДЖЕННЯ. Ніколи не торкайтеся ланцюга й не регулюйте його, коли мотор працює. Ланцюг пили дуже гострий, завжди надягайте захисні рукавички під час обслуговування ланцюга.

ПРИМІТКА. Замінюючи напрямну шину та ланцюг, завжди використовуйте комбінацію шини та ланцюга, зазначену в розділі «Рекомендована шина та ланцюг для цієї штангової пили».

Розбирання зношеної шини та ланцюга

1. Вийміть акумулятор, дайте штанговій пилі охолонути і міцно закрутіть кришку бачка для мастила.
2. Покладіть насадку-штангову пилу набік, щоб кожух зірочки ланцюга був спрямований вгору.
3. Одягайте рукавиці. За допомогою гайкового ключа з двома головками, що входить у комплект, відкрутіть гвинт кожуха, щоб зняти гвинт і кожух зірочки ланцюга. Очистьте кожух зірочки ланцюга сухою тканиною та збережіть його для повторного збирання (рис. Н).
4. Зніміть шину та ланцюг із кріпильної поверхні. Зніміть зношений ланцюг із шини.

ПРИМІТКА. Якщо зняти шину та ланцюг із кріпильної поверхні складно, установіть штангову пилу у вертикальному положенні, однією рукою підтримуйте шину, щоб іншою рукою послабити гвинт натягу ланцюга проти годинникової стрілки (рис. І), а потім зніміть шину з ланцюгом.

ПРИМІТКА. Це слушний момент, щоб перевірити провідну зірочку на надмірний знос або пошкодження.

Установлення нової шини та ланцюга

1. Розкладіть новий пильний ланцюг по колу на рівну поверхню і вирівняйте будь-які перекручування (рис. J).
2. Розташуйте ланки приводного ланцюга в паз напрямної шини. Покладіть ланцюг таким чином, щоб на задній стороні напрямної шини була петля (рис. K).

Рис. K див. опис деталей нижче:

K-1	ланки приводного ланцюга
K-2	Паз напрямної шини

3. Тримайте ланцюг у положенні на напрямній шині та розташуйте петлю навколо зірочки штангової пили.

ПРИМІТКА. Маленькі напрямні стрілки вигравірувані на пильному ланцюзі. Інша направлена стрілка вигравірувана на корпус інструмента (рис. L). Надягаючи пильний ланцюг на зірочку, переконайтеся, що напрямні стрілки на пильному ланцюзі **ВІДПОВІДАЄ**

напрямку стрілки на корпусі інструмента. Якщо вони вказують у протилежних напрямках, переверніть пильний ланцюг і напрямну шину в зборі (рис. M).

Рис. L див. опис деталей нижче:

L-1	Зірочка
L-2	Штифт регулювання натягу
L-3	Вирівнювальні виступи
L-4	Гвинт натягу ланцюга
L-5	Гніздо напрямної шини

4. Помістіть напрямну шину на кріпильну поверхню, насунувши гніздо напрямної шини на вирівнювальні виступи, переконавшись, що штифт регулювання натягу вставлено в нижній отвір у хвості шини (Рис. L).

ПРИМІТКА. Якщо важко вставити штифт регулювання натягу в отвір, правильно відрегулюйте гвинт натягу ланцюга, доки штифт регулювання натягу не буде розташовано точно в отворі.

5. Установіть на місце кожух зірочки ланцюга та гвинт кожуха. Злегка затягніть їх.
6. Приберіть будь-яке провисання з ланцюга, повертаючи гвинт натягу ланцюга за годинниковою стрілкою, доки ланцюг щільно не прилягатиме до напрямної шини з приводними ланками в пазу напрямної шини, і підніміть кінчик напрямної шини, щоб перевірити на наявність звисання. Відпустіть кінчик напрямної шини і поверніть гвинт натягу ланцюга один раз за годинниковою стрілкою. Повторіть цей процес до усунення провисання (рис. N).
7. Тримайте кінчик напрямної шини направленим вгору і надійно затягніть кожух зірочки ланцюга.

ПРИМІТКА. Щоб продовжити термін служби напрямної шини, іноді перевертайте шину.

ПРИМІТКА. Якщо ланцюг дуже тугий, він не обертатиметься. Ослабте трохи гвинт зірочки-ланцюга і поверніть гвинт натягу на 1/4 оберту проти годинникової стрілки. Підніміть кінчик напрямної шини і знову надійно затягніть кожух зірочки ланцюга. Переконайтеся, що ланцюг буде обертатися без застрягання.

РЕГУЛЮВАННЯ НАТЯГУ ЛАНЦЮГА

⚠ ЗАСТЕРЕЖЕННЯ. Перед використанням пильний ланцюг необхідно належним чином натягнути.

1. Зупиніть мотор і вийміть акумулятор, перш ніж регулювати натяг ланцюга.

- Ослабте гвинт кожуха, щоб його можна було крутити пальцями.
- Поверніть гвинт натягу ланцюга за годинниковою стрілкою, щоб натягнути ланцюг. Для отримання додаткової інформації див. розділ «ЗАМІНА ШИНИ І ЛАНЦЮГА» в цьому посібнику.
 - Ланцюг натягнуто правильно, якщо немає провисання на нижній напрямній шини, ланцюг сидить щільно, але його можна повернути рукою без застрягання. Ланцюг необхідно натягувати щоразу, коли плоска поверхня на приводних ланках не сидить у пазу (рис. O).
 - Під час нормальної роботи пили температура ланцюга буде збільшуватися. Приводні ланки правильно натягнутого теплового ланцюга провисатимуть приблизно на 1,3 мм з пазу шини (рис. P).

ПРИМІТКА. Нові ланцюги мають тенденцію до розтягування. Часто перевіряйте натяг ланцюга в міру необхідності.

ПРИМІТКА. Ланцюг, натягнутий у теплому стані, може бути занадто тугим після охолодження. Перевірте холодний натяг перед наступним використанням.

ЗМАЩЕННЯ ЗУБЧАСТИХ ПЕРЕДАЧ

Зубчасті передачі в корпусі редуктора необхідно періодично змащувати трансмісійним мастилом. Перевіряйте рівень змащення корпусу редуктора приблизно кожні 50 годин роботи, знявши гвинт із гнізда на боці корпусу.

Якщо на боках редуктора не видно мастила, виконайте кроки нижче, щоб залити трансмісійне мастило на 3/4 ємності.

Не заповнюйте редуктори повністю.

- Покладіть насадку-штангову пилу набік, щоб герметичний гвинт був направлений вгору (рис. Q).
- Використовуйте гайковий ключ із подвійною головкою, який входить у комплект, щоб відкрутити та зняти герметичний гвинт.
- Використовуйте шприц для змащення (не входить у комплект), щоб влити мастило в отвір; не перевищуйте 3/4 ємності.
- Затягніть герметичний гвинт після вливання.

ЗМАЩЕННЯ ЗІРОЧКИ В НАПРЯМНІЙ ШИНИ

Напрямна шина має зірочку на кінці. Її необхідно змащувати щотижня, вприскуючи масло через мастильний отвір масляним шприцом (не входить у комплект), щоб продовжити термін експлуатації напрямної шини (рис. R). Поверніть напрямну шину та перевірте, чи в змащувальних отворах і пазу ланцюга немає забруднень.

Рис. R див. опис деталей нижче:

R-1	Змащувальний отвір
R-2	Зірочка на кінці напрямної шини

ТРАНСПОРТУВАННЯ ТА ЗБЕРІГАННЯ

- Не зберігайте та не переміщуйте насадку-штангову пилу, коли вона працює. Завжди виймайте акумуляторну батарею перед зберіганням або транспортуванням.
- Завжди накладайте захисну оболонку на напрямну шину та ланцюг, перш ніж зберігати або транспортувати насадку-штангову пилу. Будьте обережні, щоб уникати гострих зубців ланцюга.
- Перед зберіганням слід ретельно очистити штангову пилу. Зберігайте штангову пилу в приміщенні, у сухому місці, яке замкнене та/або недоступне дітям, та тримайте подалі від корозійних речовин, таких як садові хімікати та протизаморожувальні солі.
- Якщо насадку-штангову пилу знято з приводної головки і вона зберігається окремо, установіть торцеву кришку на вал для насадок, щоб уникнути потрапляння бруду в муфту.

Захист довкілля



Не викидайте електричне обладнання, акумулятор і зарядний пристрій у побутові відходи! Віднесіть цей виріб авторизованому переробнику й надайте його для роздільного збирання. Електроінструменти необхідно повернути в підприємство, що займається екологічно безпечною переробкою.

UK

УСУНЕННЯ НЕСПРАВНОСТЕЙ

НЕСПРАВНІСТЬ	ПРИЧИНА	ВИРІШЕННЯ
Мотор не працює.	<ul style="list-style-type: none"> ■ Акумуляторна батарея не приєднана до штангової пили. ■ Немає електричного контакту між пилою та батареєю. ■ Акумуляторна батарея розряджена. ■ Кнопка розблокування не натиснута перед натисканням на тригер. ■ Акумулятор або приводна головка занадто гарячі. ■ Пильний ланцюг застряг у деревині. ■ Сміття в пазу. ■ Сміття в кожусі зірочки ланцюга. 	<ul style="list-style-type: none"> ■ Під'єднайте акумулятор до приводної головки. ■ Вийміть акумулятор, перевірте контакти та знову встановіть акумулятор. ■ Зарядіть акумуляторну батарею. ■ Натисніть важіль блокування та утримуйте її, а потім натисніть на тригер, щоб увімкнути штангову пилу. ■ Дайте акумуляторній батареї або приводній головці охолонути, доки температура не опуститься нижче 67 °С. ■ Відпустіть тригер; зніміть пильний ланцюг і напрямну шину з дерева, а потім знову запустіть штангову пилу. ■ Притисніть пильний ланцюг до дерева, переміщуйте штангову пилу назад і вперед, щоб скинути сміття. ■ Вийміть акумуляторну батарею, потім зніміть кожух зірочки ланцюга та приберіть сміття.
Мотор працює, але ланцюг не обертається.	<ul style="list-style-type: none"> ■ Ланцюг не зачіпляє приводну зірочку. 	<ul style="list-style-type: none"> ■ Вийміть акумуляторну батарею та встановіть ланцюг, переконавшись, що приводні ланки ланцюга повністю розташовані на зірочці.
Штангова пила не зрізає належним чином.	<ul style="list-style-type: none"> ■ Недостатній натяг ланцюга. ■ Тупий ланцюг. ■ Ланцюг установлений навпаки. ■ Зношений ланцюг. ■ Сухий або надмірно натягнутий ланцюг. ■ Ланцюг не в пазу шини. 	<ul style="list-style-type: none"> ■ Вийміть акумуляторну батарею та відрегулюйте натяг ланцюга, як описано в розділі «РЕГУЛЮВАННЯ НАТЯГУ ЛАНЦЮГА». ■ Доручайте заточування ланцюгових різаків кваліфікованим технічним фахівцям з обслуговування. ■ Вийміть акумуляторну батарею та встановіть на місце пильний ланцюг, як описано в розділі «ЗАМІНА ШИНИ І ЛАНЦЮГА». ■ Виймайте акумуляторну батарею та замінійте ланцюг, як описано в розділі «ЗАМІНА ШИНИ І ЛАНЦЮГА». ■ Перевірте рівень мастила. У разі необхідності наповніть бачок для мастила. ■ Вийміть акумуляторну батарею та встановіть на місце пильний ланцюг, як описано в розділі «ЗАМІНА ШИНИ І ЛАНЦЮГА».

UK



НЕСПРАВНІСТЬ	ПРИЧИНА	ВИРІШЕННЯ
Шини і ланцюги гарячі, і з них іде дим.	<ul style="list-style-type: none">■ Перевірте, чи натяг ланцюга не занадто сильний.■ Бачок мастила для ланцюга пустий.■ Сміття в пазу напрямної шини.	<ul style="list-style-type: none">■ Вийміть акумуляторну батарею та знову натягніть ланцюг, див. розділ «РЕГУЛЮВАННЯ НАТЯГУ ЛАНЦЮГА».■ Додавання мастила для шини та ланцюга.■ Видаліть сміття з пазу.

ГАРАНТІЯ

ПРАВИЛА ГАРАНТІЇ EGO

Будь ласка, відвідайте веб-сайт egopowerplus.eu для отримання повних умов гарантійної політики EGO.

UK

ПРОЧЕТЕТЕ ВСИЧКИ ИНСТРУКЦИИ!



ПРОЧЕТЕТЕ РЪКОВОДСТВОТО НА ОПЕРАТОРА

⚠ ПРЕДУПРЕЖДЕНИЕ: За да осигурите безопасността и надеждността, всички поправки и подмени трябва да се извършват от квалифициран сервизен техник.

СИМВОЛИ ЗА БЕЗОПАСНОСТ

Целта на символите за безопасност е да превличат вниманието към възможни опасности. Символите за безопасност и обясненията към тях заслужават вашето повишено внимание и осъзнаване. Символите за безопасност сами по себе си не елиминират каквато и да е опасност. Инструкциите и предупрежденията, които предоставят не са заместители за подходящите мерки за предотвратяване на инцидент.

⚠ ПРЕДУПРЕЖДЕНИЕ: Уверете се, че сте прочели и осъзнали всички инструкции за безопасност в това Ръководство на оператора, включително всички известяващи символи за безопасност, като **“ОПАСНОСТ,” “ПРЕДУПРЕЖДЕНИЕ,”** и **“ВНИМАНИЕ”** преди да използвате този инструмент. Неспазването на всички инструкции изброени долу може да доведе до електрически шок, пожар и/или сериозно нараняване.

ЗНАЧЕНИЕ НА СИМВОЛИТЕ

СИМВОЛ СИГНАЛИЗИРАЩ ЗА БЕЗОПАСНОСТ: Показва ОПАСНОСТ, ПРЕДУПРЕЖДЕНИЕ, ИЛИ ВНИМАНИЕ. Могат да бъдат използвани във връзка с други символи или пиктограми.



⚠ ПРЕДУПРЕЖДЕНИЕ: Експлоатацията на всички електрически инструменти, може да доведе до изхвърляне на чужди предмети към вашите очи, което може да доведе до сериозно нараняване на око. Преди започване на работа с електрически инструмент, винаги носете предпазни очила със странична защита и визьор за цялото лице, когато е необходимо. Ние препоръчваме предпазна маска с широк визьор за употреба над очила или стандартни предпазни очила със странична защита.

ИНСТРУКЦИИ ЗА БЕЗОПАСНОСТ

Тази страница изобразява и описва символите за безопасност, които може да се появят по този продукт. Прочетете, осъзнайте и следвайте всички инструкции по машината преди предприемане на сглобяване или работа.

	Сигнал за безопасност	Показва риска от потенциално нараняване на човек.
	Прочетете и разберете ръководството на оператора	За намаляване на опасността от нараняване, потребителят трябва да прочете ръководството на оператора.
	Носете защита за очите	Винаги носете предпазни очила със странична защита и предпазен екран за цялото лице, когато работите с този продукт.
	Носете защита за слуха	Звукът от прътвия трион може да повреди вашия слух. Винаги носете звукова защита (тапи за уши или антифони) за да защитите вашия слух.
	Носете защита за главата	Носете одобрена предпазна каска с твърдо бомбе за да предпазите главата.

	Носете защитни ръкавици	Защитете ръцете си с ръкавици, когато боравите с триона и веригата на триона. Неплъзгащите се ръкавици са тежка работа подобряват вашия захват и защитават ръцете.
	Носете предпазни ръкавици	Носете неплъзгащи се обувки за безопасност, когато използвате това оборудване.
	Спазвайте достатъчно разстояние от електрически кабели.	За да предотвратите токов удар не работете на разстояние от 15m от въздушни електропроводи. Контактът със или употребата в близост до електропроводи може да причини сериозно нараняване или токов удар водещ до смърт.
	CE	Този продукт е в съответствие с приложимите директиви на ЕС.
	UKCA	Този продукт е в съответствие с приложимото законодателство на Великобритания.

	WEEE	Отпадъчните електрически продукти не трябва да бъдат изхвърляни заедно с домакинския отпадък. Отнесете го до упълномощено място за рециклиране.
	Шум	Гарантирано ниво на мощност на звука. Звуковите емисии към околната среда са в съответствие с директивите на европейската общност.
V	Волта	Напрежение
mm	Милиметър	Дължина или размер
cm	Сантиметър	Дължина или размер
kg	Килограм	Тегло
n_0	Скорост без натоварване	Скорост на въртене без товар
... /min	На минута	Обороти в минута
	Постоянен ток	Вид или характеристика на тока

Общи предупреждения за безопасност на машината

⚠ ПРЕДУПРЕЖДЕНИЕ: Прочетете всички предупреждения за безопасност, инструкции, илюстрации и спецификации предоставени с тази машина. Неспазването на всички инструкции изброени долу може да доведе до токов удар, пожар и/или сериозно нараняване.

ЗАПАЗЕТЕ ВСИЧКИ ПРЕДУПРЕЖДЕНИЯ И ИНСТРУКЦИИ ЗА БЪДЕЩА СПРАВКА.

Терминът “машина” в предупрежденията се отнася до вашата машина, захранвана от електрическата мрежа (с кабел) или от батерия (без кабел).

Безопасност на работната зона

- Поддържайте работната зона чиста и добре осветена. Разхвърляни или тъмни работни зони пораждат инциденти.
- Не работете с машини в експлозивна атмосфера, като например в присъствието на запалими течности, газ или прах. Машините създават искри, които могат да възпламенят прах или изпарения.
- Дръжте на разстояние децата и страничните лица, докато работите с машина. Разсейването може да причини загуба на контрол.

Електрическа безопасност

- Щепселите на машината трябва да съответстват на контакта. Никога не модифицирайте щепсела по какъвто и да е начин. Не използвайте какъвто и да е адаптер със заземени (замасени) машини. Немодифицираните щепсели и съответстващите контакти ще намалят риска от електрически шок.
- Избягвайте контакт на тялото със заземени повърхности, като тръби, радиатори, кухненски печки и хладилници. Съществува повишена опасност от токов удар, ако тялото Ви е заземено.
- Не работете с машината при дъждовни или мокри условия. Водата, влизаща в машината, може да увеличи риска от токов удар или неизправност, които могат да доведат до телесна повреда.
- Не злоупотребявайте с кабела. Никога не използвайте кабела за пренасяне, изтегляне или изключване от контакта на машината. Дръжте кабела настрана от топлина, масло, остри ръбове или движещи се части. Повредени или оплетени кабели увеличават риска от електрически удар.
- Когато работите с машина на открито, използвайте удължителен кабел подходящ за употреба на открито. Употребата на кабел

подходящ за употреба на открито намалява риска от електрически удар.

- Ако работата с машината на влажно място е неизбежна, използвайте захранване със защитен прекъсвач на веригата при неизправно заземяване (GFCI). Употребата на GFCI намалява риска от електрически удар.

Лична безопасност

- Внимавайте, гледайте какво правите и използвайте здрав разум, когато работите с машина. Не използвайте машината, когато сте уморени или когато сте под влияние на наркотици, алкохол или лекарства. Момент невнимание по време на работата с машини може да доведе до сериозно нараняване.
- Използвайте лични предпазни средства. Винаги носете защита за очите. Защитно оборудване като прахови маски, не плъзгащи се безопасно обувки, твърда каска или защита за слуха използвана при подходящи условия ще намали риска от лични наранявания.
- Предотвратете непреднамерено пускане. Уверете се, че ключът е в изключена позиция, преди да свържете към захранване и/или батерия, повдигайки или носейки машината. Пренасянето на машини с пръст върху превключвателя или включването на машини, които са с включен превключвател, води до злополуки.
- Извадете всеки регулиращ ключ или гаечен ключ, преди да включите машината. Гаечен или друг ключ оставен закачен към въртящите се части на машината може да доведе до лично нараняване.
- Не се протягайте. Запазете правилна стойка и баланс по всяко време. Това позволява по-добър контрол върху машината в непредвидени ситуации.
- Облечете се подходящо. Не носете отпуснати дрехи или бижута. Дръжте косата и дрехите си далеч от движещи се части. Отпуснати дрехи, бижута или дълга коса, могат да бъдат хванати в движещите се части.
- Ако са предоставени устройства за свързване на прахоуловител или съоръжения за събиране, уверете се, че те са свързани и са правилно използвани. Употребата на устройства за събиране на прах може да намали рисковете свързани с прах.
- Не позволявайте на рутината, придобита от честата употреба на машини, да позволи небрежност небрежни и игнориране на принципите за безопасност при работа с машина. Небрежно действие може да причини сериозно нараняване за части от секундата.

Използване и грижа за машината

- **Не насилвайте машината. Използвайте правилната машина за вашето приложение.** Правилната машина ще свърши работата по-добре и по-безопасно при капацитета за който е проектирана.
- **Не използвайте машината, ако преключвателят не го включва и изключва.** Машината, която не може да бъде контролирана от преключвателя, е опасна и трябва да бъде поправена.
- **Разкачете щепсела от захранването и/или извадете батерията, ако може да се извади, от машината, преди да извършите настройки, смяна на аксесоари или съхраняване на машините.** Такива превантивни мерки за безопасност намаляват риска от случайно стартиране на машината.
- **Съхранявайте неизползваните машини далеч от обсега на деца и не позволявайте на лица, които не са запознати с машината или тези инструкции, да работят с машината.** Машините са опасни в ръцете на необучени потребители.
- **Поддържайте машини и аксесоари. Проверете за разместване или блокиране на подвижни части, счупване на части, и всякакви други условия, които могат да повлияят на работата на машината.** Ако е повредена, поправете машината преди употреба. Много злополуки се причиняват от лошо поддържани машини.
- **Поддържайте режещите машини остри и чисти.** Правилно поддържани режещи машини, с остри режещи ръбове е по-малко вероятно да се скалечат и по-лесно се контролират.
- **Използвайте машината, аксесоарите, найкрайните на машината и т.н. в съответствие с тези инструкции, като вземете предвид условията на работа и вида работа, която ще бъде извършвана.** Употребата на машината за дейности различни от предназначенията може да доведе до опасни ситуации.
- **Дръжте ръкохватките и повърхностите за захващане сухи, чисти и без масло и грес.** Хлъзгавите ръкохватки и места за захващане не позволяват безопасно боравене и контролиране на машината при неочаквана ситуация.

Използване и грижа за акумулаторната машина

- **Презареждайте само със зарядното устройство определено от производителя.** Зарядно устройство, което е подходящо за един вид акумулаторна батерия може да създаде опасност от пожар, когато се използва с друга акумулаторна батерия.
- **Използвайте машините само със специфично обозначени акумулаторни батерии.** Използването на всяка друга акумулаторна батерия може да

създаде риск от нараняване и пожар.

- **Когато акумулаторните батерии не са в употреба ги дръжте на разстояние от други метални обекти, като кламери, монети, ключове, пирони, отвертки или други малки метални предмети, които могат да направят свързване между клемите.** Свързване на късо на клемите на батерията може да причини изгаряне или пожар.
- **При условия на злоупотреба, може да се изхвърли течност от батерията. Избягвайте контакт. В случай на инцидентен контакт измийте с вода.** Ако течността влезе в контакт с очите, потърсете допълнително медицинска помощ. Течността изхвърлена от батерията може да причини раздразнение или изгаряния.
- **Не използвайте акумулаторна батерия или машина, които са повредени или модифицирани.** Повредените или модифицираните батерии може да проявят непредсказуемо поведение, което да доведе до пожар, експлозия или риск от нараняване.
- **Не излагайте батерията или машината на огън или прекомерна температура.** Излагане на огън или температура над 130°C може да причини експлозия.
- **Следвайте всички инструкции за зареждане и не зареждайте батерията или машината извън температурния обхват зададен в инструкциите.** Неправилното зареждане или зареждане извън определения температурен обхват може да повреди батерията и да повиши риска от пожар.

ВАЖНИ ИНСТРУКЦИИ ЗА БЕЗОПАСНОСТ

⚠ ПРЕДУПРЕЖДЕНИЕ! Когато използвате електрически градински уреди, винаги трябва да бъдат спазвани основни предпазни мерки за безопасност, за да се намали риска от пожар, токов удар и лично нараняване, включвайки следното:

ПРОЧЕТЕТЕ ВНИМАТЕЛНО ПРЕДИ УПОТРЕБА

ЗАПАЗЕТЕ ЗА БЪДЕЩА СПРАВКА

⚠ ОПАСНОСТ! Не работете в близост до електропроводи. Уредът не е проектиран да предостави защита от токов удар в случай на контакт с въздушен електропровод, консултирайте се с местните разпоредби за безопасни разстояния от въздушни електропроводи и се уверете, че позицията за работа е безопасна и осигурена преди да работите с инструмента.

ПРЕДУПРЕЖДЕНИЯ ЗА БЕЗОПАСНОСТ ЗА ПРЪТОВИЯ ТРИОН

BG

- **Дръжте всички части от тялото далеч от веригата на триона, когато прътовият трион работи. Преди да стартирате прътовия трион се уверете, че веригата на триона не докосва нещо.** Момент невнимание докато работите с прътовия трион може да причини оплитане на вашите дрехи или тяло във веригата.
- **Избягвайте неволен контакт с веригата на триона, когато е стационарна или с релсите на водещата щанга.** Те могат да бъдат много остри. Винаги носете ръкавици и дълги панталони или предпазни крачоли, когато боравите с прътовия трион, верижния трион или водещата щанга.
- **Винаги дръжте прътовия трион с едната си ръка за задната ръкохватка и с другата ръка за предната ръкохватка.** Сериозно нараняване на оператора, помощници и/или околно стоящи може да е резултат от работа с една ръка.
- **Дръжте машината само за изолираните повърхности за захващане, тъй като веригата на триона може да влезе в контакт със скрит кабел.** Верижните триони в контакт с кабел под напрежение могат да направят откритите метални части на машината под напрежение и могат да причинят на оператора токов удар.
- **Носете защитни очила и защита за слуха.** Препоръчва се допълнително защитно оборудване за главата, ръцете, краката и ходилата. Адекватното защитно облекло ще намали личните наранявания от летящи отломки или случаен контакт с верижния трион.
- **Не работете с верижния трион качени на дърво.** Работата с верижния трион, когато сте качени на дърво може да доведе до нараняване.
- **Винаги поддържайте правилна позиция на краката и работете с верижния трион единствено, когато стоите върху закрепена, сигурна и равна повърхност.** Хлъзгави и нестабилни повърхности като стълби могат да причинят загуба на баланс или на контрол върху прътовия трион.
- **Никога не работете с прътов трион, който е повреден или неправилно регулиран или който не е изцяло или сигурно сглобен.** Уверете се, че верижният трион спира да се движи, когато спусъкът е освободен.
- **Преди рязане проверете местото на работа за пирони, жици или други чужди обекти.**
- **Когато режете главен клон на дърво, който е под напрежение внимавайте за пружинен ефект.** Когато обтягащото напрежение във фибрите на дървото е освободено, клонът с пружинно натоварване може да удари оператора и/или изхвърли неконтролирано прътовия трион.
- **Бъдете изключително внимателни, когато режете храсти и фиданки.** Тънкия материал може да бъде хванат от веригата на триона и да бъде камшично върнат към вас или да ви извади от равновесие.
- **Агресивното или злоупотребяващо рязане или неправилната употреба на прътовия трион, може да причини преждевременно износване на щангата, веригата и/или зъбното колело, както и счупена верига или щанга, което да доведе до ритане, изхвърляне на веригата или изхвърляне на материал.**
- **Никога не използвайте водещата щанга като лост.** Огъната водеща щанга може да причини преждевременно износване на щангата, веригата и/или зъбното колело, както и счупена верига или щанга, което да доведе до ритане, изхвърляне на веригата или изхвърляне на материал.
- **Носете прътовия трион с двете ръце на ръкохватките, когато е изключен. Когато транспортирате или съхранявате прътовия трион винаги поставяйте капака на водещата щанга.** Правилното боравене с прътовия трион ще намали вероятността от случаен контакт с движещата се верига на триона.
- **Не премествайте отрязания материал или не дръжте материала, който ще бъде отрязан, когато ножовете се движат. Уверете се, че превключвателят е изключен, когато почиствате заседнал материал.** Веригата на триона продължава да се движи, след като превключвателят е изключен. Момент невнимание по време на работата с прътов секач, може да доведе до сериозно лично нараняване.
- **Следвайте инструкциите за смазване, смяна на веригата и смяна на аксесоари.** Неправилно обтегната или смазана верига, може да се счули или да увеличи вероятността за ритане. Поддържайте режещият ръб остър и чист за най-добра производителност и за да се намали риска от нараняване.
- **Дръжте ръкохватките сухи, чисти и без масло и грес.** Гресираниите, омазнени ръкохватки са хлъзгави, което води до загуба на контрол.
- **Резете единствено дърва. Не използвайте прътовия трион за цели, които не са по предназначение. Примерно не използвайте прътовия трион за рязане на пластмаса, каменни изделия или не дървени строителни материали.** Употребата на прътовия трион за дейности различни от предназначенията може да доведе до опасни ситуации.

- Не използвайте прътовия трион в лоши метеорологични условия, особено, когато има риск от светкавици. Това намалява риска да бъдете ударен от светкавица.
- Спрете мотора и отстранете акумулаторната батерия, когато оставяте инструмента.
- Съхранявайте неизползваните уреди на закрито. Когато не са в употреба уредите трябва да бъдат съхранени на закрито, в сухо и високо или заключено място, с извадена акумулаторна батерия, извън достъпа на деца.
- Проверете за повредени части. Преди по нататъшно използване на продукта, предпазителят или друга част, която е повредена трябва да бъде внимателно проверена за да се определи дали ще работи правилно и ще извърши предназначенията функция. Проверете за разместване или блокиране на подвижни части, счупване на части, монтажа и всякакви други условия, които могат да окажат влияние на работата. Предпазител или други части, които са повредени трябва да бъдат правилно поправени или подменени от оторизиран сервизен център освен ако не е посочено друго в това ръководство.
- Инструментите с батерия не трябва да бъдат закачени към електрически контакт, поради това те винаги са в работно състояние. Бъдете подготвени за възможни опасности, дори когато инструментът не работи. Бъдете внимателни, когато извършвате поддръжка или обслужване.
- Извадете акумулаторната батерия, преди обслужване, почистване или изваждане на материали от инструмента.
- Резервни части - Когато обслужвате, използвайте само идентични резервни части на EGO. Употребата на всякакви други аксесоари или приставки може да увеличи риска от нараняване.
- Не измивайте с маркуч, избягвайте попадане на вода в мотора и електрическите връзки.
- Ако настъпят събития, които не са засегнати в това ръководство, бъдете предпазливи и използвайте добра преценка. Свържете се с сервизния център на EGO за помощ.
- Запазете тези инструкции. Обръщайте се често към тях и ги използвайте за инструктиране на други, които може да използват този инструмент. Ако заемете този инструмент на някой друг, вземете им също и тези инструкции, за да се предотврати злоупотреба с продукта и вероятно нараняване.

ДОПЪЛНИТЕЛНИ ПРЕДУПРЕЖДЕНИЯ

- Не зареждайте акумулаторната батерия при дъжд или в мокра среда.
- Използвайте само с акумулаторни батерии и зарядни устройства изброени на фиг. А.
- Акумулаторната батерия, трябва да бъде премахната от уреда преди да бъде предаден за скрап.
- Батерията трябва да бъде безопасно изхвърлена като отпадък.
- Не изхвърляйте батерията в огън. Клетките могат да експлодират. Проверете местните кодове възможни специални инструкции за изхвърляне.
- Не отваряйте или изменяйте батерията. Освободеният електролит е корозивен и може да причини щети по очите или кожата. Може да бъде токсичен ако е погълнат.

⚠ ВНИМАНИЕ! Електролит е разредена сярна киселина, която е вредна за кожата и очите. Той е електропроводим и корозивен.

- Подходете с внимание при боравене с батерията за да не окъсите батерията с токопроводими материали като обеци, гривни и ключове. Батерията или проводникът може да прегреят и да причинят изгаряния.

ЗАПАЗЕТЕ ТЕЗИ ИНСТРУКЦИИ

БЕЛЕЖКА: ВИЖТЕ РЪКОВОДСТВОТО НА ОПЕРАТОРА НА ВАШАТА ЗАХРАНВАЩА ГЛАВА ЗА ДОПЪЛНИТЕЛНИ КОНКРЕТНИ ПРАВИЛА ЗА БЕЗОПАСНОСТ.

СПЕЦИФИКАЦИИ

Дължина на водещата щанга	250 mm
Звено на веригата	9,5 mm
Измервателен уред за веригата	1,1 mm
Вид верига за трион	AC1000/ AC1001
Вид на водещата щанга	AG1000/ AG1001
Обем на резервоара за верижно масло	220 ml
Работна температура	-15°C-40°C
Температура на съхранение	-20°C-70°C
Тегло (с капака на веригата)	1,89 kg

BG

Измерено ниво на сила на звука L_{WA}	101,4 dB(A) K=2,36 dB(A) (PH1400E)	
	103,6 dB(A) K=0,67 dB(A) (PH1420E)	
	101 dB(A) K=2,3 dB(A) (PHX1600)	
Ниво на звуково налягане при ухото на оператора L_{PA}	87,0 dB(A) K=3 dB(A) (PH1400E)	
	89,7 dB(A) K=3 dB(A) (PH1420E)	
	93 dB(A) K=3 dB(A) (PHX1600)	
Гарантирано ниво на сила на звука L_{WA} (измерено съгласно 2000/14/EC)		
Оценка на вибрации v_n :	Предната спомагателна ръкохватка	2,1 m/s ² K=1,5 m/s ² (PH1400E)
		3,54 m/s ² K=1,5 m/s ² (PH1420E)
		4,47 m/s ² K=1,5 m/s ² (PHX1600)
	Задна ръкохватка	2,5 m/s ² K=1,5 m/s ² (PH1400E)
		2,64 m/s ² K=1,5 m/s ² (PH1420E)
		1,93 m/s ² K=1,5 m/s ² (PHX1600)

БЕЛЕЖКА: Вибрационните емисии по време на действителната употреба на електрическия инструмент може да се различава от декларираната стойност. С цел да се защити оператора, потребителят трябва да носи ръкавици и антифони в действителни условия на работа.

ОПАКОВЪЧЕН ЛИСТ

ИМЕ НА ЧАСТ	БРОЙ
Приставка прътов трион	1
Капак на веригата	1
Гаечен ключ с двойна глава	1
Ръководство на оператора	1

Препоръчани щанга и верига за този прътов трион

ИМЕ НА ЧАСТ	НОМЕР НА МОДЕЛ
Водещата щанга	AG1000/AG1001
Верига за трион	AC1000/AC1001

ОПИСАНИЕ

ЗАПОЗНАЙТЕ СЕ С ВАШАТА ПРИСТАВКА ПРЪТОВ ТРИОН (Фиг. А)

1. Крайна капачка
2. Мек ръчав
3. Щанга на прътовия трион
4. Гаечен ключ с двойна глава
5. Държач за гаечния ключ
6. Винт за капака
7. Капак на зъбното колело на веригата
8. Удължаващ прът (опция, ПРОДАВА СЕ ОТДЕЛНО)
9. Капак на веригата
10. Верига за трион
11. Водещата щанга
12. Винт за обтягане на веригата
13. Капачка на резервоара за маслото
14. Маслен резервоар
15. Захващащи шипове

BG

- Горните параметри са тествани и измерени оборудвани със захранваща глава PH1400E/PH1420E/PHX1600;
- Декларираният общ размер на вибрации е измерен в съответствие със стандартния метод за тест и може да бъде използван за сравнение между два инструмента;
- Декларираният общ размер на вибрации може също така да бъде използван за предварителна оценка на влиянието.

314

ПРИСТАВКА ПРЪТОВ ТРИОН — PSA1000

МОНТАЖ

⚠ ПРЕДУПРЕЖДЕНИЕ: Ако някои от частите са повредени или липсват, не работете с този продукт, докато частите не се подменят. Използването на този продукт с повредени или липсващи части може да доведе до сериозно лично нараняване.

⚠ ПРЕДУПРЕЖДЕНИЕ: Не се опитвайте да модифицирате този продукт или да създадете аксесоари, които не се препоръчват за употреба с този прътов трион. Всяка такава промяна или модификация е злоупотреба и може да доведе до опасни условия с последици от възможни сериозни наранявания.

⚠ ПРЕДУПРЕЖДЕНИЕ: За да предотвратите случайно стартиране, което може да причини сериозно нараняване винаги изваждайте акумулаторната батерия от машината, когато сглобявате частите.

СВЪРЗВАНЕ НА ПРИСТАВКАТА ПРЪТОВ ТРИОН КЪМ ЗАХРАНВАЩАТА ГЛАВА

Тази приставка прътов трион е проектирана за употреба с EGO 56V ЛИТИЕВО-ЙОННА захранваща глава RH1400E/RH1420E/RHX1600.

Вижте раздел “**МОНТИРАНЕ НА ПРИСТАВКА КЪМ ЗАХРАНВАЩАТА ГЛАВА**” в ръководството на оператора на захранваща глава RH1400E/RH1420E/RHX1600.

СВЪРЗВАНЕ НА УДЪЛЖИТЕЛНИЯ ПРЪТ МЕЖДУ ЗАХРАНВАЩАТА ГЛАВА И ПРИСТАВКАТА ПРЪТОВ ТРИОН (Опция)

Удължителният прът разширява обхвата на рязане. Трябва да бъде свързан между захранващата глава и приставката прътов трион.

Следвайте процеса в раздел “**СВЪРЗВАНЕ НА ПРИСТАВКАТА КЪМ ЗАХРАНВАЩАТА ГЛАВА**” за да монтирате и обезопасите удължаващия прът между приставката прътов трион и захранващата глава (Фиг. С).

⚠ ПРЕДУПРЕЖДЕНИЕ: Неуспешното осигуряване на приставката и захранващата глава/удължителния пръстен, както е отбелязано по-горе може да доведе до сериозно нараняване или смърт

⚠ ПРЕДУПРЕЖДЕНИЕ: Никога не монтирайте или регулирайте приставка, докато захранващата глава работи или когато батерията е монтирана. Неспазването за спиране на мотора и изваждане на батерията може да доведе до сериозно нараняване.

ЕКСПЛОАТАЦИЯ

⚠ ОПАСНОСТ: Никога не режете в близост до електропроводи, електрически жици или други електрически източници. Ако щангата и веригата заседнат на някоя електрическа жица или кабел, **НЕ ДОКОСВАЙТЕ ЩАНГАТА, ВЕРИГАТА ИЛИ АЛУМИНИЕВИЯ ПРЪТ! ТЕ МОГАТ ДА БЪДАТ ПОД ЕЛЕКТРИЧЕСКО НАПРЕЖЕНИЕ И МОЖЕ ДА БЪДЕ МНОГО ОПАСНО.** Продължете да държите прътовия трион за изолираната задна ръкохватка или го сложете легнал и на разстояние от вас по безопасен начин. Изключете електричеството към повредения проводник или жица, преди да се опитате да освободите щангата и веригата от проводника или жицата. Контактът с щангата, веригата или с други електропроводими части на прътовия трион или с електрически жици или проводници под напрежение, може да доведе до смърт от токов удар или сериозно нараняване.

⚠ ПРЕДУПРЕЖДЕНИЕ: Не позволявайте рутината с този продукт да ви направи непредпазливи. Запомнете, че невнимание за малка част от секундата е достатъчна за да нанесе сериозно нараняване.

⚠ ПРЕДУПРЕЖДЕНИЕ: Винаги носете защита за очите заедно със защита за слуша. Ако не го направите може да доведе до изхвърляне на предмети към очите ви и други възможни сериозни наранявания.

Преди всяка употреба инспектирайте целия продукт за повредени, липсващи или разхлабени части като винтове, гайки, болтове, капачки и др. Затегнете сигурно всички закопчалки и капачки и не работете с този продукт, докато всички повредени или липсващи части са подменени.

⚠ ПРЕДУПРЕЖДЕНИЕ: За да предотвратите сериозно нараняване, извадете акумулаторната батерия от инструмента, преди обслужване, почистване, смяна на приставките или изваждане на материал от устройството.

ПРИЛОЖЕНИЯ

Може да използвате този продукт за целите описани долу:

- Кастрене
- Резитба

БЕЛЕЖКА: Инструментът трябва да бъде използван само за предназначените цели. Всяка друга употреба се смята за случай на злоупотреба.

ПЪЛНЕНЕ НА МАСЛЕНИЯ РЕЗЕРВОАР СЪС СМАЗОЧНИ МАТЕРИАЛИ ЗА ЩАНГАТА И ВЕРИГАТА

⚠ ПРЕДУПРЕЖДЕНИЕ: Не пушете или не носете огън или пламък в близост до маслото или до прътовия трион. Маслото може да се разлее и да причини пожар.

БЕЛЕЖКА: Прътовият трион не е напълнен с масло по времето на покупката. Изключително важно е да напълните резервоара с верижно масло преди употреба. Животът на веригата и капацитета за рязане зависят от оптималната смазка. Веригата се смазва автоматично с верижно масло по време на работа. Нивото на маслото също трябва да бъде проверено на всеки 20 часа употреба и да бъде напълнено при необходимост.

1. Извадете акумулаторната батерия от захранващата глава.
2. Почистете капачката на масления резервоар и зоната около него за да се уверите, че не попада мръсотия в масления резервоар.
3. Поставете изправена приставката и завъртете капачката на масления резервоар обратно на часовника за да я премахнете. (фиг. D).
4. Внимателно излейте верижното масло в резервоара, докато се напълни до гърлото на резервоара. Внимавайте да не оставите маслото да се разлее от отвора. Избършете всяко излишно масло и затворете капачката на резервоара.

БЕЛЕЖКА:

- Не използвайте нечисти, използвани или други замърсени масла. Може да се получат повреди по щангата и веригата.

ПОДГОТОВКА ЗА РЯЗАНЕ (фиг. B)

Вижте "Важни инструкции за безопасност" по-рано в това ръководство за подходящо оборудване за безопасност.

- Повдигнете върха на водещата щанга за да проверите за провисване на веригата. Веригата е правилно обтегната, когато няма провисване от долната страна на водещата щанга и веригата е плътна, но може да бъде завъртяна с ръка без блокиране. Ако обтягането изисква настройка вижте раздел "ПОДМЯНА НА ЩАНГАТА И ВЕРИГАТА" в раздел ПОДДРЪЖКА на това ръководство за инструкции за настройка.
- Проверете обтягането на винта на капака преди употреба. Ако е разхлабен затегнете сигурно винта на капака, като го завиейте по часовника.

- Проверете остротата на режещите зъби веригата на триона и се уверете, че веригата е добре смазана.
- Носете неплъзгащи се ръкавици за максимален захват и защита. Никога не стойте право под клона, който режете. Уверете се, че имате сигурна и балансирана позиция на краката. Внимавайте за препятствия, като дънери на дървета, корени и канавки, които могат да ви причинят препъване и падане.
- Поддържайте правилен захват на уреда, когато моторът работи. Дръжте здраво уреда с двете ръце.
- За безопасна и по-добра работа, поставете ремъка за рамо през рамото си. Регулирайте ремъка за рамо в удобна работна позиция. Следвайте инструкциите в раздел "МОНТИРАНЕ НА РЕМЪКА ЗА РАМО" в ръководството на оператора за PH1400E/PH1420E/PHX1600 за да монтирате ремъка за рамо към захранващата глава.

⚠ ПРЕДУПРЕЖДЕНИЕ: Ремъкът за рамо, също е механизъм за бързо освобождаване при опасни ситуации. При наличие на аварийна ситуация, свалете го незабавно от рамото си, независимо по кой начин се намира ремъка.

ЗА ДА СТАРТИРАТЕ/СПРЕТЕ ИНСТРУМЕНТА

Вижте раздел "СТАРТИРАНЕ/СПИРАНЕ НА ЗАХРАНВАЩАТА ГЛАВА" в ръководството на оператора на захранваща глава PH1400E/PH1420E/PHX1600.

ОСНОВНИ ПРОЦЕДУРИ ЗА РЯЗАНЕ (фиг. E & F)

Следвайте долните стъпки за да предотвратите щети по кората дървото или храста. Не използвайте движение за рязане напред и назад.

1. Направете плитък първи разрез (1/4 от диаметъра на клона) от долната страна на клона, в близост до главния клон или дънера.
2. Направете втори разрез от горната страна на клона, вършен от първия разрез. Продължете разреза през клона, докато клонът се отдели от дървото. Бъдете подготвени да балансирате теглото на инструмента, когато клонът падне.
3. Направете окончателен разрез в близост до дънера.

БЕЛЕЖКА: За втория и за окончателния разрез (от горната страна на клона или израстъка), дръжте захващащите шипове срещу клона, който трябва да бъде изрязан (фиг. F). Това ще помогне да стабилизирате клона и да направите рязането по-лесно с лек натиск надолу. Ако пресилите рязането, могат да се получат щети по щангата, веригата или мотора.

4. Освободете спусъка на захравващата глава, веднага след като разрезът е завършен.

БЕЛЕЖКА: Неспазването на правилна процедура при рязане, ще доведе до блокирането на щангата и веригата и засядане или заклещване в клона. Ако това се случи:

1. Спрете мотора и извадете акумулаторната батерия.
2. Ако клонът може да бъде достигнат от земята, повдигнете клона, докато държите триона. Това трябва да отпусне "заклещването" и да освободи триона.
3. Ако трионът е все още заклещен обавете се на професионалист за помощ.

КАСТРЕНЕ И РЕЗИТБА

Тази приставка прътов трион е проектирана за рязане на малки клонове и израстъци до 20 см в диаметър. За най-добър резултат спазвайте следните предпазни мерки.

1. Планирайте внимателно рязането. Внимавайте за посоката, в която ще падне клона.

▲ ПРЕДУПРЕЖДЕНИЕ: Клоните могат да паднат в неочаквана посока. Не стойте право отдолу под клонът, който е рязан.

2. Най-типичното рязане е позицията, когато уредът е под ъгъл от 60° или по-малко (фиг. G). Когато ъгълът спрямо земята на щангата на прътовия трион се повиши, трудността за правенето на първи разрез от долната страна на триона се повишава.
3. Премахнете дългите клони на няколко етапа.
4. Първо отрежете долните клони, за да откриете повече пространство за падане на горните клони.
5. Работете бавно, като държите двете ръце на триона със здрав захват. Поддържайте сигурна позиция на краката и баланс.
6. Не режете от стълба, това е изключително опасно. Оставете такива операции за професионалисти.
7. Не правете изравняващия разрез в близост до главния клон или дънера, докато не сте отрязали по-голямата част от клона за да намалите теглото. Следвайки правилна процедура за рязане ще предотвратите обелването на кората от главното стъбло.
8. Не използвайте прътовия трион за изсичане или захващане.
9. За да предотвратите токов удар, не работете до 15 м от въздушни електропроводи и дръжте наблюдаващите поне на 15 м разстояние (фиг. G).

ПОДДРЪЖКА

▲ ПРЕДУПРЕЖДЕНИЕ: Преди инспекция, почистване или обслужване на уреда спрете мотора, изчакайте всички движещи части да спрат и извадете акумулаторната батерия. Неспазването на тези инструкции може да доведе до сериозно нараняване или щети по собствеността.

▲ ПРЕДУПРЕЖДЕНИЕ: Когато обслужвате, използвайте само идентични резервни части. Употребата на каквито и да е други части може да създаде опасност или да предизвика повреда на продукта. За да осигурите безопасност и издръжливост, всички ремонти, различни от артикулите изброени в тези инструкции за поддръжка, трябва да бъдат извършвани от квалифициран сервизен техник.

ОБЩА ПОДДРЪЖКА

Избягвайте употребата на разтворители, когато почиствате пластмасовите части. Повечето пластмасови части са уязвими на повреда от различни видове разтворители в търговската мрежа и може да се повредят от тяхната употреба. Използвайте чист плат, за премахване на мръсотия, прах, масло и т.н.

ПОЧИСТВАНЕ НА УРЕДА

- След всяка употреба извадете батерията и почистете натрупванията от веригата и водещата щанга с мека четка. Избършете повърхността на прътовия трион с мека кърпа навлажнена с мек сапунен разтвор.
- Извадете капака на зъбното колело за веригата и след това използвайте мека четка за да отстраните натрупванията от водещата щанга, веригата на триона, зъбното колело и капака.
- Винаги почиствайте дървените стърготини, праха от рязане и мръсотията от жлеба на водещата щанга, когато подменяте веригата на триона.

БЕЛЕЖКА: Не използвайте силен почистващ препарат по пластмасата на корпуса или ръкохватката. Те могат да бъдат повредени от определени ароматни масла като бор и лимон.

ПОДМЯНА НА ЩАНГАТА И ТРИОНА

▲ ПРЕДУПРЕЖДЕНИЕ: Никога не докосвайте или регулирайте веригата, докато моторът работи. Веригата на триона е много остра, винаги носете предпазни ръкавици, когато извършвате поддръжка на веригата.

БЕЛЕЖКА: Когато подменяте водещата щанга и веригата, винаги използвайте определената комбинация от щанга и верига посочена в раздел “Препоръчителна щанга и верига за този прътов трион”.

Разглобяване на износената щанга и верига

1. Извадете батерията, позволете на верижния трион да се охлади и затегнете капачката на масления резервоар.
2. Поставете приставката прътов трион на едната страна, като капакът за зъбното колело - веригата сочи нагоре.
3. Носете ръкавици. Използвайки предоставения двуглав гаечен ключ, разхлабете винтовете за да извадите винта и капака за зъбното колело на веригата. Почистете капака със суха кърпа и го запазете за повторно поставяне (фиг. Н).
4. Извадете щангата и веригата от монтажната повърхност. Извадете износената верига от щангата.

БЕЛЕЖКА: Ако има трудности в премахването на щангата и веригата от монтажната повърхност, поставете изправен прътовия трион, като поддържате щангата с една ръка, за да разхлабите, с другата ръка, обтягащия винт за веригата обратно на часовника (фиг. I) и след това извадете щангата с веригата.

БЕЛЕЖКА: Това е добър момент да инспектирате задвижващото зъбно колело за прекалено износване или повреда.

Сглобяване на новата щанга и верига

1. Поставете новата верига за трион в затворен кръг върху равна повърхност и изправете всички усуквания (фиг. J).
2. Поставете зъбците на веригата в жлеба на водещата щанга. Позиционирайте веригата, така че да има ухо в задната страна на водещата щанга (фиг. K).

Фиг. K описание на части виж долу:

K-1	Зъбци за веригата
K-2	Жлеб на водещата щанга

3. Дръжте веригата на позиция във водещата щанга и поставете ухото в зъбното колело на прътовия трион.

БЕЛЕЖКА: Малки стрелки за посока са гравирани във веригата на триона. Друга стрелка за посока е отляна в тялото на инструмента (фиг. L). Когато поставяте

веригата за триона в зъбното колело, уверете се, че посоката на стрелката на веригата на триона ще СъОТВЕТСТВА с посоката на стрелката на тялото на инструмента. Ако те сочат в противоположни посоки завъртете монтажа на веригата на триона и водещата щанга (фиг. M).

Фиг. L описание на части виж долу:

L-1	Зъбно колело
L-2	Обтягащ-регулиращ щифт
L-3	Подравняващи издатини
L-4	Винт за обтягане на веригата
L-5	Слот на водещата щанга

4. Поставете водещата щанга на монтажната повърхност като плъзнете слота на водещата щанга над подравняващите издатини уверявайки се, че щифтът за регулиране на обтягането е вкаран в долния отвор в края на щангата (фиг. L).

БЕЛЕЖКА: Ако имате трудности при поставянето на щифта за регулиране на обтягането в отвора, регулирайте правилно за винта за обтягане на веригата, докато щифтът за регулиране на обтягането се разположи точно в отвора.

5. Поставете отново капака за зъбното колело на веригата и винта. Леко ги затегнете.
6. Премахнете всички хлабини по веригата, като завъртите винта за обтягане на веригата по часовника, докато веригата легне плътно по водещата щанга със зъбците разположени в жлеба и повдигнете върха на щангата за да проверите за провисване. Освободете върха на водещата щанга и завъртете винта за обтягане на веригата с един оборот по часовника. Повторете този процес, докато провисването е отстранено (фиг. N).
7. Дръжте нагоре върха на водещата щанга и затегнете сигурно капака на зъбното колело на веригата.

БЕЛЕЖКА: За да удължите живота на водещата щанга понякога обръщайте щангата.

БЕЛЕЖКА: Ако веригата е твърде стегната, няма да се върти. Разхлабете леко винта за капака на зъбното колело на веригата и завъртете обтягащия винт с 1/4 оборот обратно на часовника. Повдигнете върха на водещата щанга и затегнете сигурно капака на зъбното колело на веригата. Уверете се, че веригата ще се върти без блокиране.

РЕГУЛИРАНЕ НА ОБТЯГАНЕТО НА ВЕРИГАТА

BG

⚠ ВНИМАНИЕ: Веригата на триона трябва да бъде правилно обтегната преди употреба.

1. Спрете мотора и отстранете акумулаторната батерия, преди регулиране на обтягането на веригата.
2. Разхлабете винта на капака до затягане на ръка.
3. Завъртете винта за обтягане на веригата по часовника за да обтегнете веригата. Вижте раздел **“ПОДМЯНА НА ЩАНГАТА И ВЕРИГАТА”** в това ръководство за допълнителна информация.
 - Студена верига е правилно обтегната, когато няма провисване от долната страна на водещата щанга и веригата е плътна, но може да бъде завъртяна с ръка без блокиране. Веригата трябва да бъде обтегната отново, когато плоскостите на зъбците не стоят в жлеба на щангата (фиг. O).
 - По време на нормална работа на триона, температурата на веригата ще се повиши. Зъбците на правилно обтегната топла верига ще висят приблизително 1.3 мм извън жлеба на щангата (фиг. P).

БЕЛЕЖКА: Новите вериги имат свойството да се разтягат, проверявайте често обтягането и обтегнете ако е необходимо.

БЕЛЕЖКА: Верига, която е обтегната докато е топла, може да бъде твърде стегната при охлаждане. Проверете студеното обтягане преди следваща употреба.

СМАЗВАНЕ НА ПРЕДАВИТЕ НА ТРАНСМИСИЯТА

Предавки на трансмисията в предавателната кутия трябва да бъдат периодично смазвани със смазка за редукторни предавки. Проверете нивото на смазката в предавателната кутия приблизително на всеки 50 часа работа, като извадите уплътняващия винт от страни на кутията.

Ако не може да бъде видяна смазка по страните на редуктора, следвайте долните стъпки за да запълните с грес за редукторни предавки до 3/4 от капацитета.

Не напълвайте изцяло предавките на трансмисията.

1. Поставете приставката прътов трион на една страна, като уплътняващия винт сочи нагоре (фиг. Q).
2. Използвайте предоставения гаечен ключ с двойна глава за да разхлабите и премахнете уплътняващия винт.

3. Използвайте гресьорка (не е включена) за да вкарате малко грес е отвора на винта, не надвишавайте 3/4 от капацитета.
4. Затегнете уплътняващия винт след гресирането

СМАЗВАНЕ НА ЗЪБНОТО КОЛЕЛО ВЪВ ВОДЕЩАТА ЩАНГА

Водещата щанга има зъбно колело на върха си. То трябва да бъде смазвано всяка седмица с верижно масло впръскано в отвора за смазване чрез гресьорка (не е включена) за да се удължи живота на водещата щанга. (фиг. R). Завъртете водещата щанга и проверете дали отворите за смазване и жлебът на веригата са чисти от мръсотия.

Фиг. P описание на части виж долу:

R-1	Отвор за смазване
R-2	Зъбно колело във върха на водещата щанга

ТРАНСПОРТИРАНЕ И СЪХРАНЕНИЕ

1. Не оставяйте или транспортирайте приставката прътов трион, когато работи. Винаги изваждайте акумулаторната батерия преди съхранение или транспортиране.
2. Винаги поставяйте капака на водещата щанга преди да съхранявате или транспортирате приставката прътов трион. Бъдете внимателни за да избегнете острите зъби на веригата.
3. Почистете изцяло прътовия трион преди съхраняване. Съхранете на закрито прътовия трион, на сухо място, което е заключено и/или недостъпно за деца и дръжте настрана от корозивни препарати, като градински химикали и соли за размразяване.
4. Ако приставката прътов трион се извади от захранващата глава и се съхрани отделно, поставете крайната капачка на пръта на приставката за да избегнете навлизането на мръсотия в съединителното устройство.

Опазване на околната среда



Не изхвърляйте електрическо оборудване, използвана батерия или зарядно устройство в домакинския отпадък! Отнесете продукта до упълномощена фирма за рециклиране и го предоставете за разделно събиране. Електрическите машини трябва да бъдат връщани в съоръжения за рециклиране съвместими с околната среда.

BG

ОТСТРАНЯВАНЕ НА НЕИЗПРАВНОСТИ

ПРОБЛЕМ	ПРИЧИНА	РЕШЕНИЕ
Моторът не работи	<ul style="list-style-type: none"> ■ Акумулаторната батерия не е прикрепена към прътовия трион. ■ Няма електрически контакт между триона и батерията. ■ Акумулаторната батерия е изтощена. ■ Бутонът за отключване не е натиснат преди натискане на спусъка. ■ Акумулаторната батерия или захранващата глава са твърде горещи. ■ Веригата на триона е заседнала в дървото. ■ Отломки в жлеба на щангата. ■ Отломки в капака на зъбното колело на веригата. 	<ul style="list-style-type: none"> ■ Закрепете акумулаторната батерия към прътовия трион. ■ Извадете батерията, проверете контактите и поставете наново акумулаторната батерия. ■ Сменете акумулаторната батерия. ■ Натиснете и задръжте лоста за отключване и след това натиснете спусъка за да включите прътовия трион. ■ Захранващата глава да се охлади, докато температурата спадне под 67°C. ■ Освободете спусъка, извадете веригата на триона и направляващата щанга от дървото и рестартирайте прътовия трион. ■ Натиснете веригата на триона срещу дървото, преместете прътовия трион напред и назад за да освободите отломките. ■ Извадете батерията, след това извадете капака на зъбното колело на веригата и почистете отломките.
Моторът работи, но веригата не се върти.	<ul style="list-style-type: none"> ■ Веригата не е зацелена във задвижващото зъбно колело. 	<ul style="list-style-type: none"> ■ Извадете батерията и монтирайте повторно веригата, като се уверите, че зъбците на веригата са напълно поставени в зъбното колело.
Прътовият трион не реже правилно.	<ul style="list-style-type: none"> ■ Недостатъчно обтягане на веригата. ■ Изтъпена верига. ■ Веригата е монтирана назад. ■ Износена верига. ■ Суха или прекалено разтеглена верига. ■ Веригата не е в жлеба на щангата. 	<ul style="list-style-type: none"> ■ Извадете батерията и пренастройте обтягането на веригата, следвайки раздел “РЕГУЛИРАНЕ НА ОБТЯГАНЕТО НА ВЕРИГАТА”. ■ Заточете резачите на веригата с квалифициран сервизен техник. ■ Извадете батерията и пренастройте обтягането на веригата, следвайки раздел “РЕГУЛИРАНЕ НА ОБТЯГАНЕТО НА ВЕРИГАТА”. ■ Извадете батерията и подменете веригата, следвайки раздел “ПОДМЯНА НА ЩАНГАТА И ВЕРИГАТА”. ■ Проверете нивото на маслото. Напълнете контейнера за масло ако е необходимо. ■ Извадете батерията и пренастройте обтягането на веригата, следвайки раздел “РЕГУЛИРАНЕ НА ОБТЯГАНЕТО НА ВЕРИГАТА”.



ПРОБЛЕМ	ПРИЧИНА	РЕШЕНИЕ
Щангата и веригата се нагорещяват и пушат.	<ul style="list-style-type: none">■ Проверете обтягането на веригата за условия на пренатягане.■ Резервоарът за верижно масло е празен.■ Отломки в жлеба на водещата щанга.	<ul style="list-style-type: none">■ Извадете батерията и обтегнете отново веригата на триона, вижте раздел “РЕГУЛИРАНЕ НА ОБТЯГАНЕТО НА ВЕРИГАТА”.■ Напълнете смазка за щангата и веригата.■ Почистете отломките в жлеба.

ГАРАНЦИЯ

ГАРАНЦИОННА ПОЛИТИКА EGO

Моля посетете уебсайта egopowerplus.eu за пълните условия по гаранционната политика на EGO.

BG

PROČITAJTE UPUTE U CIJELOSTI!



PROČITAJTE KORISNIČKI PRIRUČNIK

⚠ UPOZORENJE! Radi osiguranja sigurnosti i pouzdanosti sve popravke i zamjene treba obavljati kvalificirani servisni tehničar.

SIGURNOSNI SIMBOLI

Svrha sigurnosnih simbola je skretanje pozornosti na moguće opasnosti. Sigurnosni simboli i njihova objašnjenja zahtijevaju vašu potpunu pozornost i razumijevanje. Sami simboli upozorenja ne isključuju opasnost. Upute i upozorenja koja pružaju nisu zamjena za propisne mjere za prevenciju nesreća.

⚠ UPOZORENJE! Prije korištenja ovog alata pobrinite se da sve upute u ovom korisničkom priručniku, uključujući sve sigurnosne simbole kao što su **"OPASNOST"**, **"UPOZORENJE"** i **"OPREZ"** pročitate s razumijevanjem. Zanemarivanje svih uputa navedenih u nastavku može rezultirati strujnim udarom, požarom i/ili teškim tjelesnim ozljedama.

ZNAČENJE SIMBOLA

SIGURNOSNI SIMBOL: Ukazuje na OPASNOST, UPOZORENJE ILI OPREZ. Može se koristiti u kombinaciji s drugim simbolima ili piktogramima.



⚠ UPOZORENJE! Rukovanje električnim alatima može rezultirati odbacivanjem stranih predmeta u oči što opet može izazvati teška oštećenja očiju. Prije početka rukovanja električnim alatom uvijek nosite zatvorene zaštitne naočale ili zaštitne naočale s bočnim štitnicima, a prema potrebi i štitnik za cijelo lice. Preporučujemo nošenje sigurnosne maske širokog vidnog polja preko naočala, ili nošenje standardnih zaštitnih naočala s bočnim štitnicima.

HR

SIGURNOSNE NAPOMENE

Na ovoj stranici slikovno su prikazani i objašnjeni sigurnosni simboli koji se mogu pojaviti na ovom proizvodu. Prije pokušaja sastavljanja i rukovanja s razumijevanjem pročitajte sve upute na stroju i pridržavajte ih se.

	Simbol upozorenja	Ukazuje na potencijalnu opasnost od tjelesnih ozljeda.
	S razumijevanjem pročitajte korisnički priručnik.	Radi smanjenja opasnosti od ozljeda korisnik treba pročitati korisnički priručnik.
	Nosite zaštitu za oči.	Kada rukujete ovim proizvodom, uvijek nosite zatvorene zaštitne naočale ili zaštitne naočale s bočnim štitnicima i štitnik za cijelo lice.
	Nosite zaštitu za sluh.	Buka štampne pile može oštetiti vaš sluh. Radi zaštite sluha uvijek nosite zvučne barijere (čepovi za uši ili štitnici za uši).
	Nosite zaštitu za glavu.	Radi zaštite glave nosite odobrenu sigurnosnu kacigu.
	Nosite zaštitne rukavice.	Kada rukujete pilom i lancem pile zaštitite ruke rukavicama. Neklizajuće rukavice za teške radne uvjete poboljšavaju zahvat i štite ruke.
	Nosite sigurnosnu obuću.	Kada koristite ovu opremu nosite neklizajuću sigurnosnu obuću.
	Držite se na dovoljnoj udaljenosti od električnih vodova.	Radi izbjegavanja strujnog udara ne radite u opsegu od 15 m od nadzemnih električnih vodova. Doticaj sa strujnim vodovima ili korištenje u blizini strujnih vodova može prouzročiti teške ozljede ili strujni udar sa smrtnim ishodom.

	CE	Ovaj proizvod je u skladu s primjenjivim Direktivama EU.
	UKCA	Ovaj proizvod sukladan je važećim zakonima u UK.
	WEEE	Otpadni električni proizvodi ne smiju se odlagati s otpadom iz kućanstva. Odnosite ih u ovlaštenu centar za reciklažu.
	Buka	Zajamčena razina zvučne snage: emisija buke u okruženju u skladu je s Direktivom Europske unije.
V	Volt	Napon
mm	Milimetar	Duljina ili dimenzija
cm	Centimetar	Duljina ili dimenzija
kg	Kilogram	Masa
n_0	Brzina bez opterećenja	Broj okretaja u praznom hodu
.../min	U minuti	Okretaji u minuti
	Istosmjerna struja	Vrsta ili karakteristike struje

OPĆA SIGURNOSNA UPOZORENJA ZA STROJ

⚠ UPOZORENJE: Pročitajte sva upozorenja, upute, ilustracije u vezi sigurnosti i tehničke podatke isporučene s ovim strojem. Zanemarivanje svih uputa navedenih u nastavku može rezultirati strujnim udarom, požarom i/ili teškim ozljedama.

SAČUVAJTE SVA UPOZORENJA I SVE UPUTE ZA BUDUĆE POTREBE.

Pojam „stroj” u upozorenjima odnosi se na stroj s napajanjem iz električne mreže (s kabelom) ili na stroj s napajanjem iz baterije (bez kabela).

SIGURNOST RADNOG PODRUČJA

- **Radno područje održavajte čistim i dobro osvijetljenim.** Pretrpana ili mračna područja izazivaju nesreće.
- **Strojeve ne upotrebljavajte u eksplozivnim okruženjima, primjerice u prisutnosti zapaljivih tekućina, plinova ili prašine.** Strojevi stvaraju iskre koje mogu zapaliti prašinu ili isparenja.
- **Udaljite djecu i promatrače za vrijeme rada sa strojem.** Ometanja mogu rezultirati gubitkom kontrole nad alatom.

ELEKTRIČNA SIGURNOST

- **Utikači stroja moraju odgovarati utičnici. Nemojte nikada raditi preinake utikača. Utikače s adapterom nemojte koristiti s uzemljenim strojevima.** Nepreinačeni utikači i odgovarajuće utičnice smanjit će rizik od električnog udara.
- **Izbjegavajte kontakt tijela s uzemljenim površinama, kao što su slavine, radijatori, peći i hladnjaci.** Postoji povećan rizik od strujnog udara ako je vaše tijelo uzemljeno.
- **Ne upotrebljavajte stroj za vrijeme kiše i na mokrim mjestima.** Ulazak vode u stroj može povećati rizik od električnog udara ili kvara koji mogu rezultirati tjelesnom ozljedom.
- **Kabel nemojte upotrebljavati nepropisno. Kabel nemojte upotrebljavati za nošenje, povlačenje ili iskopčavanje stroja. Kabel držite podalje od topline, ulja, oštih rubova ili pokretnih dijelova.** Oštećeni ili isprepleteni kabeli povećavaju rizik od strujnog udara.
- **Kada strojem radite na otvorenom, upotrebljavajte produžni kabel prikladan za upotrebu na otvorenom.** Upotrebom kabela prikladnog za upotrebu na otvorenom smanjuje se rizik od strujnog udara.

- Ako je rad sa strojem u vlažnom području neizbježan, upotrebljavajte napajanje s uređajem za zaštitu od doznog spoja (GFCI). Uporabom uređaja za zaštitu od doznog spoja smanjuje se rizik od električnog udara.

OSOBNA SIGURNOST

- Budite oprezni, gledajte što radite i vodite se načelima zdravog razuma kada radite sa strojem. Nemojte raditi sa strojem ako ste umorni ili pod utjecajem opojnih sredstava, alkohola ili lijekova. Trenutak nepažnje tijekom rada s uređajem može dovesti do teške tjelesne ozljede.
- Upotrebljavajte osobnu zaštitnu opremu. Uvijek nosite zaštitu za oči. Zaštitna oprema poput maske za zaštitu od prašine, protuklizne sigurnosne obuće, kacige ili zaštitne za sluh upotrijebljena za prikladne uvjete smanjit će tjelesne ozljede.
- Spriječite nenamjerno pokretanje. Prije spajanja na izvor napajanja i/ili baterijski modul, podizanja ili nošenja stroja provjerite nalazi li se sklopka u isključenom položaju. Nošenje strojeva s prstom na sklopki ili priključivanje na napajanje strojeva koji imaju uključenu sklopku izaziva nesreće.
- Prije uključivanja stroja uklonite sve ključeve za podešavanje ili ključeve za stezanje. Ako se ključ za stezanje ili za podešavanje ostavi na rotacijskom dijelu stroja, to može rezultirati tjelesnim ozljedama.
- Nemojte se nagnjati preko alata. Cijelo vrijeme održavajte propisno držanje i ravnotežu. To će omogućiti bolju kontrolu nad strojem u neočekivanim situacijama.
- Obucite se prikladno. Ne nosite široku odjeću ili nakit. Kosu i odjeću držite dalje od pokretnih dijelova. Široka odjeća, nakit ili duga kosa može se zahvatiti pokretnim dijelovima.
- Ako su uređaji opremljeni priključkom za odvod i sakupljanje prašine, pobrinite se da se propisno spoje i upotrebljavaju. Upotrebom sustava za sakupljanje prašine mogu se umanjiti opasnosti koje se odnose na prašinu.
- Nemojte dopustiti da vas poznavanje stroja stečeno čestom upotrebom učini samodopadnim te da ignorirate sigurnosna načela za stroj. Nepažljiv rad može rezultirati teškim ozljedama u djeliću sekunde.

HR

UPOTREBA I NJEGA STROJA

- Nemojte preopterećivati stroj. Koristite odgovarajući stroj za primjenu. Propisan stroj bolje će i sigurnije obaviti zadatak brzinom za koju je konstruiran.
- Ne upotrebljavajte stroj ako ga sklopkom ne možete uključiti i isključiti. Svaki stroj koji ne možete sklopkom uključiti i isključiti je opasan i mora se popraviti.

- Prije podešavanja, zamjene pribora ili skladištenja strojeva odvojite utikač od izvora napajanja i/ili uklonite baterijski modul, ako je odvojitiv. Takve preventivne sigurnosne mjere smanjuju rizik od slučajnog pokretanja stroja.
- Neaktivan stroj čuvajte izvan dohvata djece i ne dopustite osobama koje nisu upoznate s uređajem ili ovim uputama da upravljaju strojem. Strojevi su opasni u rukama neobučenih korisnika.
- Održavajte strojeve i pribor. Provjerite jesu li pokretni dijelovi centrirani ili spojeni, ima li polomljenih dijelova i postoji li stanje koje može utjecati na rad stroja. Ako je stroj oštećen, popravite ga prije uporabe. Mnoge nezgode su nastale upravo zbog slabog održavanja stroja.
- Rezne strojeve održavajte oštroma i čistima. Propisno održavani rezni strojevi s oštrim reznim bridovima manje su skloni zaglavljivanju i njima se lakše upravlja.
- Stroj, pribor, strojne nastavke i sl., upotrebljavajte u skladu s ovim uputama, uzimajući u obzir radne uvjete i zadatak koji je potrebno obaviti. Upotreba stroja za radnje za koje nije namijenjen može rezultirati opasnim situacijama.
- Rukohvate i površinu rukohvata održavajte suhim, čistim i očišćenim od ulja i masti. Skliske ručke i površine rukohvata onemogućuju sigurno rukovanje i upravljanje strojem u neočekivanim situacijama.

KORIŠTENJE I NJEGA BATERIJSKOG STROJA

- Punjenje obavljajte samo s punjačem kojeg je naveo proizvođač. Punjač koji je prikladan za jedan tip baterijskog modula može izazvati rizik od požara ako ga se upotrebljava s drugim baterijskim modulom.
- Strojeve upotrebljavajte samo s izričito propisanim baterijskim modulima. Upotreba drugih baterijskih modula može izazvati rizik od ozljeda i požara.
- Kad se baterijski modul ne upotrebljava, držite ga podalje od drugih metalnih predmeta poput spajalica za papir, kovanica, ključeva, čavala, vijaka ili drugih malih metalnih predmeta koji mogu međusobno spojiti kontakte. Kratko spajanje baterijskih kontakata može prouzročiti opekline ili požar.
- U slučaju neprimjerene uporabe, baterija može izbaciti tekućinu; izbjegavajte kontakt. Ako slučajno dođe do doticaja, mjesta doticaja isperite vodom. Ako tekućina dođe u doticaj s očima, dodatno potražite pomoć liječnika. Tekućina koju izbacila baterija može prouzročiti nadražaj kože ili opekline.
- Ne upotrebljavajte baterijski modul ili stroj koji je oštećen ili preinačen. Oštećene ili preinačene baterije mogu pokazati nepredvidivo ponašanje koje može rezultirati požarom, eksplozijom ili opasnošću od ozljeda!

- **Baterijski modul ili stroj ne izlažite vatri ili visokim temperaturama.** Izlaganje vatri ili temperaturi višoj od 130 °C može prouzročiti eksploziju.
- **Pridržavajte se svih uputa za punjenje, a baterijski modul ili stroj nemojte puniti izvan raspona temperature navedenog u uputama.** Nepropisno punjenje ili punjenje pri temperaturama izvan okvira određenog raspona može oštetiti bateriju i povećati opasnost od požara.

VAŽNE SIGURNOSNE UPUTE

⚠ UPOZORENJE! Kada koristite električne vrtno aparate potrebno je uvijek pridržavati se osnovnih mjera opreza kako bi se smanjio rizik od požara, strujnog udara i tjelesnih ozljeda, uključujući sljedeće:

POZORNO PROČITAJTE PRIJE UPORABE.

SAČUVAJTE ZA BUDUĆE POTREBE.

⚠ OPASNOST! Ne koristite alat u blizini električnih vodova. Jedinica nije predviđena za pružanje zaštite od strujnog udara u slučaju doticaja s nadzemnim električnim vodovima. Pridržavajte se lokalnih propisa za sigurne razdaljine od nadzemnih električnih vodova i prije rukovanja alatom osigurajte siguran radni položaj.

SIGURNOSNA UPOZORENJA ZA ŠTAPNU PILU

- Tijekom rada štapne pile sve dijelove tijela držite podalje od lanca pile. Prije pokretanja štapne pile uvjerite se da lanac pile ništa ne dotiče. Trenutak nepažnje tijekom rukovanja štapnim pilama može prouzročiti da lanac zahvati vašu odjeću ili tijelo.
- Izbjegavajte nenamjerman doticaj s nepomičnim lancem pile ili tračnicama vodilice. Oni mogu biti vrlo oštri. Pri rukovanju štapnom pilom, lancem pile ili vodilicom uvijek nosite rukavice i duge hlače ili zaštitne hlače.
- Štapnu pilu držite jednom rukom na stražnjem rukohvatu, a drugom rukom na prednjem rukohvatu. Rukovanje s jednom rukom može rezultirati teškim ozljedama rukovatelja, pomagača i/ili promatrača.
- Stroj pilu držite samo za izolirane površine za držanje jer lanac pile može dotaknuti skrivene kabele. Ako lanci pile dotaknu kabel koji provodi struju, postoji opasnost da izloženi metalni dijelovi električnog alata isto provode struju što za rukovatelja može predstavljati opasnost od strujnog udara.
- Nosite zaštitne naočale i zaštitu za sluh. Preporučujemo i korištenje druge zaštitne opreme za glavu, ruke, noge i stopala. Odgovarajuća zaštitna odjeća smanjit će tjelesne ozljede uslijed letećih krhovina ili nenamjernog kontakta s lancem pile.
- Štapnu pilu ne koristite na stablu. Korištenje štapne pile stojeći na stablu može rezultirati tjelesnim ozljedama.
- Uvijek održavajte propisno držanje i štapnu pilu koristite samo kada stojite na čvrstoj, sigurnoj i ravnoj površini. Skliske ili nestabilne površine kao što su ljestve mogu prouzročiti gubitak ravnoteže ili kontrole nad štapnom pilom.
- Nikada ne koristite oštećenu ili nepropisno podešenu štapnu pilu ili štapnu pilu koja nije potpuno i sigurno sastavljena. Uvjerite se da se lanac pile zaustavlja nakon otpuštanja okidne sklopke.
- Prije piljenja pregledajte ima li na obratku čavala, žica ili drugih stranih tijela.
- Pri piljenju napete grane budite spremni na povratnu silu. Kada se napetost u vlaknima drva oslobodi, napeta grana može udariti rukovatelja i/ili prouzročiti gubitak kontrole nad štapnom pilom.
- Budite posebno oprezni pri piljenju grmlja i mladih grana. Lanac pile može zahvatiti tanak materijal i odbaciti ga prema vama ili izbaciti vas iz ravnoteže.
- Agresivno ili nenamjensko piljenje ili nepropisno korištenje štapne pile može rezultirati prijevremenim habanjem vodilice, lanca i/ili lančanika, kao i pucanjem lanca ili vodilice, što može dovesti do povratnog udara, odbacivanja lanca ili izbacivanja materijala.
- Vodilicu nikada ne koristite kao polugu. Savijena vodilica može prouzročiti prijevremeno habanje vodilice, lanca i/ili lančanika, kao i pucanje lanca ili vodilice, što može rezultirati povratnim udarom, odbacivanjem lanca ili izbacivanjem materijala.
- Štapnu pilu nosite s objema rukama na rukohvatima i isključenu. Kada štapnu pilu transportirate ili skladištite, uvijek stavite štitnik vodilice. Propisno rukovanje štapnom pilom smanjit će vjerojatnost nenamjernog kontakta s lancem pile koji se kreće.
- Kada se oštrice kreću, ne uklanjajte odrezani materijal ili ne držite materijal koji je potrebno rezati. Kada uklanjate zaglavljene materijal, uvjerite se da je sklopka u isključenom položaju. Lanac pile nastavlja se kretati izvjesno vrijeme nakon isključivanja sklopke. Trenutak nepažnje tijekom rada sa štapnom pilom može rezultirati teškim tjelesnim ozljedama.
- Pridržavajte se uputa za podmazivanje, zatezanje lanca i zamjenu pribora. Nepropisno zategnut ili podmazan lanac može puknuti ili povećati opasnost od povratnog udara. Za najbolji radni učinak i smanjenje rizika od ozljeda rezni brid održavajte oštrim i čistim.
- Rukohvate održavajte suhim, čistim i očišćenim od ulja i masti. Masni rukohvati zaprljani uljem skliski su i mogu prouzročiti gubitak kontrole.

- Režite samo drvo. Ne koristite štapnu pilu za svrhe koje nisu namjenske. Na primjer: štapnu pilu ne koristite za rezanje plastike, zida ili građevinskih materijala koji nisu od drva. Korištenje štapne pile za radove drukčije od namjenskih može rezultirati opasnim situacijama.
- Ne koristite štapnu pilu u lošim vremenskim uvjetima, posebno kada postoji opasnost od grmljavine. Time ćete smanjiti opasnost od udara munje.
- Zaustavite motor i izvadite komplet baterija kada ostavljate alat.
- Nekorištene uređaje skladištite u zatvorenim prostorima. Kada se ne koriste, uređaje je potrebno skladištiti u zatvorenim prostorima na suhom i visokom ili zaključanom mjestu bez kompleta baterija i izvan dohvata djece.
- Provjerite ima li oštećenih dijelova. Prije daljnje uporabe proizvoda potrebno je pažljivo provjeriti štitičnik ili drugi oštećeni dio kako biste utvrdili hoće li propisno raditi i obavljati svoju namjensku funkciju. Provjerite jesu li pokretni dijelovi centrirani i spojeni, ima li polomljenih dijelova, jesu li dijelovi montirani i postoji li stanje koje može negativno utjecati na rad uređaja. Štitičnik ili drugi oštećeni dio treba propisno popraviti ili zamijeniti ovlašteni servisni centar ako u priručniku nije drukčije navedeno.
- Baterijske alate nije potrebno uključivati u električnu utičnicu, stoga su uvijek u radnom stanju. Imajte na umu moguće opasnosti čak i kada alat ne radi. Budite oprezni pri obavljanju radova održavanja ili servisiranja.
- Uklonite komplet baterija prije servisiranja, čišćenja ili uklanjanja materijala s alata.
- Zamjenski dijelovi - Pri servisiranju koristite samo identične zamjenske dijelove proizvođača EGO. Korištenje drugog pribora ili priključka može povećati opasnost od ozljeda.
- Uređaj ne perite sa crijevom; izbjegavajte da voda dospje u motor i električne priključke
- Ako se pojave situacije koje nisu obuhvaćene ovim priručnikom, postupite oprezno i uz dobru procjenu. Za pomoć se obratite servisnom centru proizvođača EGO.
- Sačuvajte ove upute. Koristite upute često i koristite ih za upućivanje drugih osoba koje mogu koristiti ovaj alat. Ako ovaj alat nekom posudite, posudite i ove upute radi sprečavanja neispravnog korištenja proizvoda i mogućih ozljeda.

SAČUVAJTE OVE UPUTE.

NAPOMENA: ZA DODATNE POSEBNE SIGURNOSNE PROIPE POGLEDAJTE KORISNIČKI PRIRUČNIK POGONSKE JEDINICE.

DODATNA UPOZORENJA

- Komplet baterija nemojte puniti na kiši ili mokrim mjestima.
- Upotrebljavajte samo s baterijskim modulima i punjačima koji su navedeni na sl. A.
- Prije odlaganja uređaja na otpad komplet baterija potrebno je izvaditi iz uređaja.
- Bateriju je potrebno zbrinuti na siguran način.
- Ne odlažite bateriju u vatru. Čelije mogu eksplodirati. Za upute o mogućem posebnom odlaganju provjerite lokalne propise.
- Ne otvarajte i ne razdvajajte bateriju. Oslobođeni elektrolit je korozivan i može oštetiti oči ili kožu. U slučaju gutanja može biti otrovan.

⚠ OPREZ! Elektrolit je razrijeđena sumporna kiselina koja je štetna za kožu i oči. Električno je vodljiva i korozivna.

- Budite oprezni pri rukovanju baterijama kako biste izbjegli kratko spajanje baterije s vodljivim materijalima, kao što su prsteni, narukvice i ključevi. Baterija ili provodnik mogu se pregrijati i prouzročiti opekline.

TEHNIČKI PODACI

Duljina vodilice	250 mm
Korak lanca	9,5 mm
Duljina karike lanca	1,1 mm
Tip lanca pile	AC1000/ AC1001
Tip vodilice	AG1000/ AG1001
Zapremina spremnika ulja za lanac	220 ml
Radna temperatura	-15 °C - 40 °C
Temperatura skladištenja	-20 °C - 70 °C
Masa (sa zaštitnom navlakom za lanac)	1,89 kg

Izmjerena razina zvučne snage L_{WA}	101,4 dB(A) K=2,36 dB(A) (PH1400E)	
	103,6 dB(A) K=0,67 dB(A) (PH1420E)	
	101 dB(A) K=2,3 dB(A) (PHX1600)	
Razina zvučnog tlaka kod uha rukovatelja L_{PA}	87,0 dB(A) K=3 dB(A) (PH1400E)	
	89,7 dB(A) K=3 dB(A) (PH1420E)	
	93 dB(A) K=3 dB(A) (PHX1600)	
Zajamčena razina zvučne snage L_{WA} (izmjereno sukladno Direktivi 2000/14/EZ)		
Procjena vibracija a_h :	Prednji pomoćni rukohvat	2,1 m/s ² K=1,5 m/s ² (PH1400E)
		3,54 m/s ² K=1,5 m/s ² (PH1420E)
		4,47 m/s ² K=1,5 m/s ² (PHX1600)
	Stražnji rukohvat	2,5 m/s ² K=1,5 m/s ² (PH1400E)
		2,64 m/s ² K=1,5 m/s ² (PH1420E)
		1,93 m/s ² K=1,5 m/s ² (PHX1600)

- Gore navedeni parametri ispitani su i izmjereni za stroj opremljen pogonskom jedinicom PH1400E/PH1420E/PHX1600;
- Deklarirane ukupne vrijednosti vibracija izmjerene su u skladu sa standardnom metodom ispitivanja i mogu se koristiti za usporedbu jednog alata s drugim.
- Deklarirane ukupne vrijednosti vibracija mogu se koristiti i u preliminarnoj procjeni izloženosti.

NAPOMENA: emisija vibracija tijekom aktualnog korištenja električnog alata može se razlikovati od deklarirane vrijednosti u kojoj se alat koristio; Radi zaštite rukovatelja korisnik treba nositi rukavice i štitnike za uši u aktualnim uvjetima korištenja.

SADRŽAJ PAKIRANJA

NAZIV DIJELA	KOLIČINA
Priključak štapne pile	1
Zaštitna navlaka za lanac	1
Dvostruki ključ	1
Korisnički priručnik	1

Preporučena vodilica i preporučeni lanac za ovu štapnu pilu

NAZIV DIJELA	BROJ MODELA
Vodilica	AG1000/AG1001
Lanac pile	AC1000/AC1001

OPIS

UPOZNAJTE PRIKLJUČAK ŠTAPNE PILE (sl. A)

1. Krajnja kapica
2. Mekani naglavak
3. Držak štapne pile
4. Dvostruki ključ
5. Držač ključa
6. Vijak poklopca
7. Poklopac lančanika lanca
8. Produžna šipka (opcija, PRODAJE SE ZASEBNO)
9. Zaštitna navlaka za lanac
10. Lanac pile
11. Vodilica
12. Vijak za zatezanje lanca
13. Čep spremnika ulja
14. Spremnik ulja
15. Odstojnici

SASTAVLJANJE

⚠ UPOZORENJE! Ako je bilo koji dio oštećen ili ako nedostaje, ne koristite ovaj proizvod dok ne zamijenite dijelove. Korištenje ovog proizvoda oštećenih dijelova ili dijelova koji nedostaju može rezultirati teškim tjelesnim ozljedama.

⚠ UPOZORENJE! Ne pokušavajte obavljati preinake na ovom proizvodu ili raditi pribor koji nije preporučeno za uporabu s ovom štapnom pilom. Sve takve izmjene ili preinake predstavljaju nepropisno korištenje i mogu rezultirati opasnim stanjima koja mogu dovesti do mogućih teških tjelesnih ozljeda.

⚠ UPOZORENJE! Kako biste spriječili slučajno pokretanje koje može prouzročiti teške tjelesne ozljede, baterijski modul uvijek uklonite iz stroja kada sastavljate dijelove.

PRIKLJUČIVANJE PRIKLUČKA ŠTAPNE PILE NA POGONSKU JEDINICU

Ovaj priključak štapne pile predviđen je za korištenje s pogonskom jedinicom s LITIJ-IONSKOM baterijom 56 V PH1400E/PH1420E/PHX1600 proizvođača EGO.

Pogledajte poglavlje "POSTAVLJANJE PRIKLUČKA NA POGONSKU JEDINICU" u korisničkom priručniku pogonske jedinice PH1400E/PH1420E/PHX1600.

SPAJANJE PRODUŽNE ŠIPKE IZMEĐU POGONSKE JEDINICE I PRIKLUČKA ŠTAPNE PILE (Opcija)

Produžna šipka povećava opseg rezanja. Produžnu šipku potrebno je spojiti između pogonske jedinice i priključka štapne pile.

Za postavljanje i učvršćivanje produžne šipke između priključka štapne pile i pogonske jedinice slijedite postupak naveden u poglavlju "PRIKLUČIVANJE PRIKLUČKA ŠTAPNE PILE NA POGONSKU JEDINICU" (sl. C).

⚠ UPOZORENJE! Zanemarivanje postupka osiguravanja priključka i pogonske jedinice/produžne šipke kako je prethodno navedeno u uputama može rezultirati teškim ozljedama ili smrću.

HR

⚠ UPOZORENJE! Priključak nikada ne pričvršćujte ili ne podešavajte dok pogonska jedinica radi ili kada je baterija postavljena. Zanemarivanje zaustavljanja motora i uklanjanja baterije može rezultirati teškim tjelesnim ozljedama.

RAD

⚠ OPASNOST! Nikada ne režite u blizini strujnih vodova, električnih kabela ili drugih električnih izvora. Ako se vodilica ili lanac zaglave u električni kabel ili vod, **NE DOTIČITE VODILICU, LANAC ILI ALUMINIJSKU ŠIPKU! ONI MOGU POSTATI ELEKTRIČNO VODLJIVI I VRLO OPASNI.** Štapnu pilu nastavite držati za izolirani stražnji rukohvat ili je na siguran način položite na tlo i podalje od sebe. Prije pokušaja oslobađanja vodilice ili lanca iz električnog voda ili kabela isključite strujno napajanje oštećenog voda ili kabela. Kontakt s vodicom, lancem, drugim vodljivim dijelovima štapne pile ili električnim kabelima ili vodovima pod naponom može rezultirati smrću ili teškim ozljedama uslijed strujnog udara.

⚠ UPOZORENJE! Nemojte dopustiti da vas poznavanje ovog proizvoda učini nepažljivim. Imajte na umu da je za nanošenje teških ozljeda dovoljan samo djelić sekunde nepažnje.

⚠ UPOZORENJE! Uvijek nosite zaštitu za oči i sluh. Nepostupanje u skladu s tim može rezultirati odbacivanjem predmeta u oči i drugim mogućim teškim ozljedama.

Prije svake uporabe pregledajte cijeli proizvod u pogledu oštećenja, dijelova koji nedostaju ili odvojenih dijelova kao što su vijci, matice, svornjaci, kapice i sl. Dobro pritegnite sve pričvrstne elemente i kapice i ne koristite proizvod dok se svi dijelovi koji nedostaju ili oštećeni dijelovi ne zamijene.

⚠ UPOZORENJE! Radi sprečavanja teških tjelesnih ozljeda, prije servisiranja, čišćenja, promjene priključaka ili uklanjanja materijala iz jedinice izvadite komplet baterija iz alata.

PRIMJENE

Ovaj proizvod možete koristiti za svrhe navedene u nastavku:

- Rezanje grana
- Obrezivanje

NAPOMENA: Alat se smije koristiti samo za prethodno opisanu namjenu. Svaka druga uporaba smatra se nepropisnom uporabom.

PUNJENJE SPREMNIKA ULJA MAZIVOM ZA VODILICU I LANAC

⚠ UPOZORENJE! Nemojte pušiti ili koristiti vatru ili plamen u blizini ulja ili štapne pile. Ulje može iscurjeti i izazvati požar.

NAPOMENA: Štapna pila nije napunjena uljem u vrijeme kupnje. Spremnik je prije uporabe potrebno napuniti uljem za

lanac. Životni vijek lanca i kapacitet rezanja ovise o optimalnom podmazivanju. Tijekom rada lanac se automatski podmazuje uljem za lanac. Stoga je razinu ulja potrebno provjeravati nakon svakih 20 minuta uporabe i prema potrebi dopuniti ulje.

1. Prije skladištenja iz pogonske jedinice izvadite komplet baterija.
2. Očistite čep spremnika ulja i okolno područje kako biste osigurali da u spremnik ulja ne pada nečistoća.
3. Priključak štapne pile postavite u okomit položaj i čep spremnika ulja okrenite u smjeru suprotnom smjeru kretanja kazaljki na satu kako biste ga uklonili (sl. D).
4. Spremnik do gornjeg ruba pažljivo napunite uljem za vodilicu i lanac. Budite pažljivi i nemojte dopustiti da se ulje izlije iz otvora. Obrišite višak ulja i zavrnite čep spremnika ulja.

NAPOMENA:

- Ne koristite onečišćena, iskorištena ili na drugi način kontaminirana ulja. To može oštetiti vodilicu ili lanac.

PRIPREMA ZA REZANJE (sl. B)

Za odgovarajuću zaštitnu opremu pogledajte prethodno poglavlje "Važne sigurnosne upute" u ovom priručniku.

- Podignite vrh vodilice kako biste provjerali postojanje progiba lanca. Lanac je ispravno zategnut kada nema progiba na donjoj strani vodilice i kada lanac naliježe uz mogućnost ručnog okretanja bez zastoja. Ako je zategnutost potrebno podesiti, pogledajte odlomak "**ZAMJENA VODILICE I LANCA**" u poglavlju **ODRŽAVANJE** u ovom priručniku ili upute za podešavanje.
- Prije uporabe provjerite čvrst dosjed vijka poklopca. Ako je vijak poklopca otpušten, dobro ga pritegnite okretanjem u smjeru kretanja kazaljki na satu.
- Provjerite jesu li rezni zubi na lancu pile oštri i je li lanac dobro podmazan.
- Za maksimalni prihvat i zaštitu nosite neklizajuće rukavice. Nemojte nikada stajati izravno ispod grane koju režete. Pobrinite se da imate sigurno držanje i ravnotežu. Pazite na zapreke kao što su panjevi stabala, korijenje i jarcu koji mogu prouzročiti spoticanje ili pad.
- Tijekom rada motora održavajte propisan prihvat na jedinici. Držite jedinicu čvrsto objema rukama.
- Za siguran i bolji rad preko ramena stavite ramenu traku. Podesite ramenu traku u ugodan radni položaj. Za pričvršćivanje ramene trake na pogonsku jedinicu slijedite upute u poglavlju "**POSTAVLJANJE RAMENE TRAKE**" u korisničkom priručniku pogonske jedinice PH1400E/PH1420E/PHX1600.

⚠ UPOZORENJE! Ramena traka je i mehanizam za brzo otpuštanje u opasnim situacijama. U slučaju nužde

ramenu traku odmah skinite s ramena, bez obzira na koji je način postavljena.

POKRETANJE/ZAUSTAVLJANJE ALATA

Pogledajte poglavlje "**POKRETANJE/ZAUSTAVLJANJE POGONSKE JEDINICE**" u korisničkom priručniku pogonske jedinice PH1400E/PH1420E/PHX1600.

OSNOVNI POSTUPAK REZANJA (sl. E i F)

Radi izbjegavanja oštećenja stabla ili kore slijedite korake u nastavku. Ne pomičite pilu natrag i naprijed.

1. Napravite prvi površinski rez (1/4 promjera grane) na donjoj strani grane pokraj glavne grane ili debla.
2. Napravite drugi rez na gornjoj strani grane izvan prvog reza. Nastavite rezati kroz granu dok se grana ne odvoji od stabla. Budite spremni održavati ravnotežu mase alata pri padu grane.
3. Napravite završni rez u blizini debla.

NAPOMENA: Za druge i završne rezove (s gornje strane grane ili ogranka) naslonite odbojnik na granu koju je potrebno odrezati (sl. F). Time će se omogućiti čvrsto držanje grane i olakšati rezanje uz lagani pritisak prema dolje. Primjena sile pri rezanju može rezultirati oštećenjem vodilice, lanca ili motora.

4. Otpustite okidač na pogonskoj jedinici čim završite s rezom.

NAPOMENA: Zanimarivanje propisnih postupaka rezanja rezultirat će spajanjem i zaglavljivanjem ili zaustavljanjem vodilice i lanca u grani. U tom slučaju:

1. Zaustavite motor i izvadite komplet baterija.
2. Ako je granu moguće dohvatiti s tla, podignite je držeći pilu. Na taj bi se način trebalo otkloniti zaglavljenje i osloboditi pilu.
3. Ako je pila još uvijek zaglavljena, za pomoć se obratite stručnoj osobi.

REZANJE GRANA I OBREZIVANJE

Ovaj priključak štapne pile predviđen je za rezanje malih ogranka i grana promjera do 20 cm. Za najbolje rezultate obratite pozornost na sljedeće mjere opreza.

1. Pažljivo isplanirajte rez. Pazite na smjer u kojem će grana pasti.

⚠ UPOZORENJE! Grane mogu pasti u neočekivanim smjerovima. Nemojte stajati izravno ispod grane koju režete.

2. Uobičajena primjena kod postupka rezanja je pozicioniranje jedinice pod kutom od 60° ili manjim (sl. G). Što je kut između drška štapne pile i tla veći, prvi rez je teži (s donje strane grane).
3. Dugačke grane uklanjajte u nekoliko faza.
4. Najprije odrežite niže grane kako biste gornjim granama napravili više prostora za pad.
5. Radite polako čvrsto držeći obje ruke na pili. Održavajte sigurno držanje i ravnotežu.
6. Nemojte rezati s ljestvi; to je vrlo opasno. Takve radove prepustite stručnim osobama.
7. Nemojte raditi ravan rez do glavne grane ili ogranka debla dok ne odrežete dovoljno grane kako biste smanjili težinu. Pridržavanjem propisnog postupka rezanja izbjeći ćete skidanje kore s glavne grane.
8. Ne koristite štapnu pilu za obaranje ili skraćivanje.
9. Radi izbjegavanja strujnog udara ne radite u opsegu od 15 m od nadzemnih električnih vodova i držite promatrače na udaljenosti od najmanje 15 m (sl. G).

ODRŽAVANJE

⚠ UPOZORENJE! Prije pregleda, čišćenja ili servisiranja jedinice, zaustavite motor, pričekajte da se svi pokretni dijelovi zaustave i izvadite komplet baterija. Zanemarivanje ovih uputa može rezultirati teškim tjelesnim ozljedama ili materijalnim štetama.

⚠ UPOZORENJE! Pri servisiranju koristite samo identične zamjenske dijelove. Korištenje drugih dijelova može izazvati opasnost ili prouzročiti oštećenje proizvoda. Radi osiguranja sigurnosti i pouzdanosti, sve popravke drukčije od navedenih u ovim uputama za održavanje treba obavljati kvalificirani servisni tehničar.

OPĆE ODRŽAVANJE

Pri čišćenju plastičnih dijelova izbjegavajte koristiti otapala. Većina plastika podložne su oštećenju od različitih vrsta komercijalnih otapala i mogu se oštetiti u slučaju njihovog korištenja. Za uklanjanje nečistoće, prašine, ulja, masti i sl. koristite čiste krpe.

ČIŠĆENJE JEDINICE

- Nakon svake uporabe izvadite bateriju i mekanom četkom očistite naslage s lanca i vodilice. Površinu štapne pile obrišite čistom krpom navlaženom u blagoj sapunici.
- Uklonite poklopac lančanika lanca, a zatim mekanom četkom očistite naslage s vodilice, lanca pile, lančanika i poklopca lančanika lanca.
- Pri zamjeni lanca pile iz žlijeba vodilice uvijek očistite

drvno iverje, prašinu od pile i nečistoću.

NAPOMENA: Za čišćenje plastičnog kućišta ili rukohvata ne koristite jake deterdžente jer mogu ih oštetiti neka aromatična ulja, kao što su borovo i limunovo ulje.

ZAMJENA VODILICE I LANCA

⚠ UPOZORENJE! Nemojte nikada doticati ili podešavati lanac dok motor radi. Lanac pile vrlo je oštar; pri obavljanju radova održavanja na lancu uvijek nosite zaštitne rukavice.

NAPOMENA: Prilikom zamjene vodilice i lanca uvijek koristite kombinaciju vodilice i lanca koja je navedena u poglavlju "Preporučena vodilica i preporučeni lanac za ovu štapnu pilu".

Skidanje istrošene vodilice i lanca

1. Izvadite bateriju, pričekajte da se štapna pila ohladi, a zatim pritegnite čep spremnika ulja.
2. Priključak štapne pile pozicionirajte na njegovu stranu s poklopcem lančanika lanca okrenutim prema gore.
3. Nosite rukavice. Pomoću isporučenog dvostrukog ključa otpustite vijak poklopca kako biste uklonili vijak i poklopac lančanika lanca. Poklopac lančanika lanca očistite suhom krpom i sačuvajte ga za ponovno sastavljanje (sl. H).
4. Uklonite vodilicu i lanac s montažne površine. Iz vodilice uklonite istrošeni lanac.

NAPOMENA: Ako je uklanjanje vodilice i lanca s montažne površine otežano, stavite štapnu pilu u uspravan položaj, jednom rukom pridržavajte vodilicu, drugom rukom otpustite vijak za zatezanje lanca u smjeru suprotnom smjeru kretanja kazaljki na satu (sl. I), a zatim skinite vodilicu s lancem.

NAPOMENA: Ovo je dobar trenutak za pregled pogonskog lančanika na postojanje znakova prekomjerne istrošenosti ili oštećenja.

Postavljanje nove vodilice i lanca

1. Novi lanac pile položite kružno na ravnu površinu i ispravite eventualne pregibe (sl. J).
2. Stavite pogonske karike lanca u žlijeb vodilice. Lanac pozicionirajte tako da se na stražnjoj strani vodilice napravi petlja (sl. K).

Opis dijelova na sl. K pogledajte u nastavku:

K-1	Pogonske karike lanca
K-2	Žlijeb vodilice

3. Držite lanac u položaju na vodilici i stavite petlju oko lančanika štapne pile.

NAPOMENA: U lancu pile utisnute su male strelice za smjer. Duga strelica za smjer utisnuta je u kućištu alata (sl. L). Kada lanac pile stavljate na lančanik, vodite računa da smjer strelica na lancu pile bude u SKLADU sa smjerom strelice na kućištu alata. Ako su strelice usmjerene u suprotnom smjeru, okrenite lanac pile i sklop vodilice (sl. M).

Opis dijelova na sl. L pogledajte u nastavku:

L-1	Lančanik
L-2	Klin za podešavanje zategnutosti
L-3	Izbočine za podešavanje
L-4	Vijak za zatezanje lanca
L-5	Utor vodilice

4. Stavite vodilicu na montažnu površinu guranjem utora vodilice preko izbočina za uravnavanje i pritom vodite računa da se klin za podešavanje zategnutosti umetne u donji provrt na kraju vodilice (sl. L).

NAPOMENA: Ako je umetanje klina za podešavanje zategnutosti u provrt otežano, odgovarajuće podešavajte vijak za zatezanje lanca dok se klin za podešavanje zategnutosti ne smjesti točno u provrt.

5. Vratite poklopac lančanika pile i vijak poklopca. Lagano ih pritegnite.
6. Olabavljenost lanca uklonite okretanjem vijka za zatezanje lanca u smjeru kretanja kazaljki na satu dok lanac točno ne nalegne na vodilicu, a pogonske karike u žlijeb vodilice. Provjeru progiba obavite podizanjem vrha vodilice. Otpustite vrh vodilice i vijak za zatezanje lanca jedanput okrenite u smjeru kretanja kazaljki na satu. Ovaj postupak ponavljajte dok ne uklonite progib (sl. N).
7. Držite vrh vodilice gore i dobro pritegnite vijak poklopca lančanika lanca.

NAPOMENA: Vodilicu povremeno okrenite radi produženja njezinog životnog vijeka.

NAPOMENA: Ako je lanac previše zategnut, neće se okretati. Malo otpustite vijak poklopca lančanika lanca i vijak za zatezanje okrenite 1/4 okreta u smjeru suprotnom smjeru kretanja kazaljki na satu. Podignite vrh vodilice gore i ponovno dobro pritegnite vijak poklopca lančanika lanca. Uvjerite se da se lanac okreće bez zaustavljanja.

PODEŠAVANJE ZATEGNUTOSTI LANCA

⚠ OPREZ! Lanac pile mora biti propisno zategnut prije korištenja.

1. Prije podešavanja zategnutosti lanca zaustavite motor i izvadite komplet baterija.
2. Otpustite vijak poklopca na razinu ručnog pritezanja.
3. Za zatezanje lanca vijak za zatezanje lanca okrenite u smjeru kretanja kazaljki na satu. Za više informacija pogledajte poglavlje "ZAMJENA VODILICE I LANCA" u ovom priručniku.
 - Hladan lanac ispravno je zategnut kada nema progiba na donjoj strani vodilice i kada lanac naliježe uz mogućnost ručnog okretanja bez zastoja. Lanac je potrebno ponovno zategnuti kada zaravnjene površine na pogonskim karikama ne uliježu u žlijeb vodilice (sl. O).
 - Temperatura lanca povisuje se tijekom normalnog rada pile. Pogonske karike ispravno zategnutog toplog lanca visjet će oko 1,3 mm iz žlijeba vodilice (sl. P).

NAPOMENA: Novi lanci imaju tendenciju rastezanja. Često provjeravajte zategnutost lanca i prema potrebi ga zategnite.

NAPOMENA: Lanac zategnut u toplom stanju može biti previše zategnut nakon hlađenja. Prije sljedeće uporabe povjerite zategnutost hladnog lanca.

PODMAZIVANJE PRIJENOSNIKA

Prijenosnike u kućištu potrebno je povremeno podmazivati mašću za prijenosnike. Razinu masti u kućištu prijenosnika provjeravajte svakih 50 radnih sati uklanjanjem brtvenog vijka na strani kućišta.

Ako se na bočnim stranama prijenosnika ne vidi mast, za punjenje s mašću za prijenosnike do 3/4 zapremine slijedite korake u nastavku.

Prijenosnik nemojte puniti u cijelosti.

1. Priključak štapne pile pozicionirajte na njegovu stranu s brtvenim vijkom okrenutim prema gore.
2. Za otpuštanje i uklanjanje vijka za ubrizgavanje koristite isporučeni dvostruki ključ.
3. Za ubrizgavanje masti kroz otvor vijka koristite brizgalku za mast (nije u sadržaju isporuke); ne prekoračujte 3/4 zapremine.
4. Brtveni vijak pritegnite nakon ubrizgavanja.

PODMAZIVANJE LANČANIKA U VODILICI

Vodilica na vrhu ima lančanič. Radi produženja životnog vijeka vodilice lančanič je potrebno tjeđno podmazivati ubrizgavanjem ulja za lanac u otvor za podmazivanje brizgaljkom za mast (nije u sadržaju isporuke) (sl. R). Okrenite vodilicu i provjerite jesu li otvori za podmazivanje i žlijeb lanca zaprijani.

Opis dijelova na sl. R pogledajte u nastavku:

R-1	Otvor za podmazivanje
R-2	Lančanič na vrhu vodilice

TRANSPORT I SKLADIŠTENJE

1. Priključak štapne pile ne skladištite ili ne transportirajte kada radi. Prije skladištenja ili transporta uvijek uklonite komplet baterija.
2. Prije skladištenja ili transporta priključka štapne pile na vodilicu i lanac uvijek stavite zaštitnu navlaku. Budite oprezni kako biste izbjegli oštre zube lanca.
3. Štapnu pilu temeljito očistite prije skladištenja. Štapnu pilu skladištite u zatvorenim prostorima na suhom mjestu koje se zaključava i/ili koje je nedostupno djeci i držite je podalje od korozivnih sredstava kao što su vrtna kemijska sredstva i soli za odmrzavanje.
4. Ako se priključak štapne pile uklanja s pogonske jedinice i zasebno skladišti, na držak priključka stavite krajnju kapicu kako biste izbjegli da nečistoća dospije u spojku.

Zaštita okoliša



Električnu opremu, iskorištenu bateriju i punjač ne odlažite u otpad iz kućanstva! Ovaj proizvod odnesite u ovlaštenu centar za reciklažu i time omogućite odvojeno sakupljanje. Električne strojeve potrebno je vratiti u ekološki prihvatljiv pogon za reciklažu.

OTKLANJANJE POGREŠKI

PROBLEM	UZROK	RJEŠENJE
Motor ne radi.	<ul style="list-style-type: none"> ■ Komplet baterija nije pričvršćen na štapnu pilu. ■ Nema električnog kontakta između pile i baterije. ■ Komplet baterija je ispražnjen. ■ Gumb za deblokadu nije pritisnut prije pritiska na okidač. ■ Komplet baterija ili pogonska jedinica je previše vruć/a. ■ Lanac pile zaglavio se u drvu. ■ Naslage u žlijebu vodilice. ■ Naslage u poklopcu lančanika lanca. 	<ul style="list-style-type: none"> ■ Pričvrstite komplet baterija na štapnu pilu. ■ Izvadite bateriju, provjerite kontakte i ponovno stavite komplet baterija. ■ Napunite komplet baterija. ■ Pritisnite ručicu za blokadu i držite je pritisnutom, a zatim pritisnite okidač kako biste uključili štapnu pilu. ■ Pričekajte da se komplet baterija ili pogonska jedinica ohlade na temperaturu ispod 67 °C. ■ Otpustite okidač, izvadite lanac pile i vodilicu iz drva, a zatim ponovno pokrenite štapnu pilu. ■ Pritisnite lanac pile o drvo, pomičite štapnu pilu natrag i naprijed kako biste uklonili naslage. ■ Uklonite komplet baterija, zatim skinite poklopac lančanika lanca i očistite naslage.
Motor radi, ali lanac se ne okreće.	<ul style="list-style-type: none"> ■ Lanac ne zahvaća pogonski lančanik. 	<ul style="list-style-type: none"> ■ Uklonite komplet baterija i ponovno postavite lanac vodeći računa da pogonske karike potpuno naliježu na lančanik.
Štapna pila ne reže ispravno.	<ul style="list-style-type: none"> ■ Lanac je nedovoljno zategnut. ■ Lanac je tup. ■ Lanac je postavljen naopako. ■ Lanac je istrošen. ■ Lanac je suh ili je previše rastegnut. ■ Lanac nije u žlijebu vodilice. 	<ul style="list-style-type: none"> ■ Uklonite komplet baterija i ponovno podesite zategnutost lanca prema uputama u poglavlju "PODEŠAVANJE ZATEGNUTOSTI LANCA". ■ Oštrenje oštrica lanca prepustite kvalificiranom servisnom tehničaru. ■ Uklonite komplet baterija i ponovno postavite lanac pile prema uputama u poglavlju "ZAMJENA VODILICE I LANCA". ■ Uklonite komplet baterija i zamijenite lanac prema uputama u poglavlju "ZAMJENA VODILICE I LANCA". ■ Provjerite razinu ulja. Prema potrebi dopunite ulje u spremnik ulja. ■ Uklonite komplet baterija i ponovno postavite lanac pile prema uputama u poglavlju "ZAMJENA VODILICE I LANCA".
Vodilica i lanac zagrijavaju se tijekom rada i oslobađaju dim.	<ul style="list-style-type: none"> ■ Provjerite je li lanac previše zategnut. ■ Spremnik ulja za lanac prazan je. ■ Naslage u žlijebu vodilice. 	<ul style="list-style-type: none"> ■ Uklonite komplet baterija i ponovno zategnite lanac pile; pogledajte poglavlje "PODEŠAVANJE ZATEGNUTOSTI LANCA". ■ Dopunite mazivo za vodilicu i lanac. ■ Očistite naslage u žlijebu.



JAMSTVO

JAMSTVENA POLITIKA PROIZVOĐAČA EGO

Za cjelokupne uvjete jamstvene politike proizvođača EGO posjetite internetsku stranicu egopowerplus.eu.

HR

სრულად გაეცანით ინსტრუქციას!



გაეცანით მომხმარებლის ინსტრუქციას

▲ გაფრთხილება: ხელსაწყოს უსაფრთხოდ და გამართულად მუშაობისთვის საჭიროა მისი ყველა შეკეთება და ნაწილის შეცვლა შესრულდეს კვალიფიციური სერვისის ტექნიკოსის მიერ.

უსაფრთხოების წესის სიმბოლოები

უსაფრთხოების წესის სიმბოლოების მიზანია მიაქციოთ ყურადღება შესაძლო საფრთხეებს. ყურადღებით გაეცანით და შეისწავლეთ უსაფრთხოების წესის სიმბოლოები და მათი შესაბამისი განმარტებები. უსაფრთხოების წესის სიმბოლოების მინიშნებები თავისთავად არ ანეიტრალებს რაიმე საფრთხის არსებობის რისკს. მათ მიერ მოწოდებული ინსტრუქციები და გაფრთხილებები არ არიან შემთხვევის თავიდან აცილების სწორი პროცედურის შემცვლელები.

▲ გაფრთხილება: ხელსაწყოს გამოყენებამდე დაწვრილებით გაეცანით და შეისწავლეთ ყველა უსაფრთხოების წესი მომხმარებლის ამ ინსტრუქციაში, მათ შორის ყველა უსაფრთხოების წესის სიმბოლო როგორცაა „სამიშროება“, „გაფრთხილება“ და „ყურადღება“. ქვემოთ ჩამოთვლილი ყველა ინსტრუქციის უგულებელყოფამ შესაძლოა გამოიწვიოს ელექტრული შოკი, ხანძარი და/ან მოგაყენოთ სერიოზული პირადი ზიანი.

სიმბოლოების მნიშვნელობა

უსაფრთხოების შეტყობინების

სიმბოლო: აღნიშნავს – „სამიშროება“, „გაფრთხილება“ ან „ყურადღება“. შესაძლოა გამოყენებულ იქნას სხვა სიმბოლოებთან ან პიქტოგრამებთან ერთად.



▲ გაფრთხილება: ელექტრული ხელსაწყოს გამოყენებისას შესაძლოა უცხო სხეულის თვალის მიდამოში მოხვედრა, რამაც შესაძლოა გამოიწვიოს თვალის მნიშვნელოვანი დაზიანება. ელექტრული ხელსაწყოს გამოყენებამდე აუცილებლად მოირგეთ უსაფრთხოების თვალსაფარი ან სათვალე მყარი თვალის დამცავებით და მთლიანი სახის ეკრანით. ჩვენ რეკომენდაციას ვუწევთ ფართო ხედვის არის მქონე უსაფრთხოების ნიღაბს სათვალეებთან ერთად ან სტანდარტულ გვერდითა ეკრანების მქონე უსაფრთხოების სათვალეებს.

KA

უსაფრთხოების წესის ინსტრუქცია

ეს გვერდი აჩვენებს და აღწერს იმ უსაფრთხოების წესის სიმბოლოებს, რომლებიც შესაძლოა აღბეჭდილია მოცემულ პროდუქტზე. წაიკითხეთ, შეისწავლეთ და მიყევით ხელსაწყოს ყველა ინსტრუქციას მის აწყობამდე და ჩართვამდე.

	უსაფრთხოების ნიშანი	აღნიშნავს შესაძლო პირადი ზიანის საფრთხეს.
	გაეცანით და გაეცანით მომხმარებლის ინსტრუქციას	დაზიანების რისკის შესამცირებლად მომხმარებელმა უნდა წაიკითხოს მომხმარებლის სახელმძღვანელო.
	გაიკეთეთ თვალების დამცავი	ყოველთვის მორიგეთ უსაფრთხოების თვალსაფარი ან გვერდითა ეკრანების მქონე უსაფრთხოების სათვალე და მთლიანი სახის ეკრანი ხელსაწყოთი სარგებლობისას.
	გაიკეთეთ ყურების დამცავი	ძელზემდებარე ხერხის ხმამ შესაძლოა დააზიანოს თქვენი სმენა. ყოველთვის გამოიყენეთ ბგერის დამშლბები (ყურის საცობები ან ყურსაცვამები), რათა დაიცვათ თქვენი სმენა.
	გაიკეთეთ თავის დამცავი საშუალება	გამოიყენეთ პრობირებული მყარი ჩაფხუტი, რათა დაიცვათ თავის არე.
	ჩაიცვით დამცავი ხელთათმანები	დაიცავით თქვენი ხელები ხელთათმანებით, როდესაც ეხებით ხერხს ან ხერხის ჯაჭვს. მოცურების საწინააღმდეგო, დამცავი ხელთათმანები აუმჯობესებენ ხელის მოჭიდებას და იცავენ თქვენს ხელებს.

	ჩაიცვით უსაფრთხოების დამცავი ფეხსაცმელი	ჩაიცვით მოცურების საწინააღმდეგო ფეხსაცმელი ხელსაწყოს გამოყენებისას.
	დაიჭირეთ საკმარისი დისტანცია ელექტრული გადაძვები ხაზებისგან	ელექტრული დენის დარტყმის ასარიდებლად არ ამუშაოთ ხელსაწყო 15 მ-ის მახლობლობაში ჰაერში გაჭიმულ დენის სადენებთან. ხელსაწყოს გამოყენებისას მისმა დენის გადაძვებმა შესაძლოა გამოიწვიოს სერიოზული ზიანი ან ფატალური ელექტრული შოკი.
	CE	ხელსაწყო შეესაბამება ევროკავშირის მიერ წამოყენებულ რეგულაციებს.
	გსგო	ეს პროდუქტი შეესაბამება დიდი ბრიტანეთის მოქმედ კანონმდებლობას.
	WEEE	ელექტრული ხელსაწყოების უტილიზაცია არ უნდა მოხდეს საყოფაცხოვრებო ნარჩენებთან ერთად. წაიღეთ ხელსაწყო ავტორიზირებულ ნარჩენების გადამამუშავებელთან.

KA

	ხმაური	გარანტირებული ხმის სიმძლავრის დონე. გარემოში ხმაურის გავრცელების დონე ევროკავშირის რეგულაციების შესატყვისია.
V	ვოლტი	ძაბვა
mm	მილიმეტრი	სიგრძე ან ზომა
cm	სანტიმეტრი	სიგრძე ან ზომა
kg	კილოგრამი	წონა
n ₀	დაუტვირთავი ბრუნვის სიჩქარე	დაუტვირთავი ბრუნვის სიჩქარე
.../min	წუთში	ბრუნთა რიცხვი წუთში
	მუდმივი დენი	დენის ტიპი ან სახე

ზოგადი გაფრთხილებები უსაფრთხოების შესახებ

⚠ გაფრთხილება! გაეცანით ამ მოწყობილობასთან დაკავშირებულ უსაფრთხოების ყველა მითითებას, ინსტრუქციას, ილუსტრაციას და სპეციფიკაციას. ქვემოთ ჩამოთვლილი ყველა ინსტრუქციის უგულბელოყოფამ შესაძლოა გამოიწვიოს ელექტრო შოკი, ხანძარი და/ან მოგაყენოთ სერიოზული ზიანი.

შეინახეთ ყველა გაფრთხილება და ინსტრუქცია სამომავლოდ გამოყენებისთვის.

ტერმინი „მოწყობილობა“ უსაფრთხოების ინსტრუქციაში შეესაბამება ქსელიდან (სადენით) ან აკუმულატორით (უსადენო) მიღებულ დენზე მომუშავე მოწყობილობას.

სამუშაო სივრცის უსაფრთხოება

- დაიცავით სამუშაო სივრცის სისუფთავე და იქონიეთ კარგი განათება. ჩახერგილი ან ბნელი სამუშაო სივრცე იწვევს ინციდენტებს.
- არ ამუშაოთ მოწყობილობა ფეტქებადი საშუალებების არსებობისას, როგორცაა აალებადი სითხეები, აირები ან მტვერი.

მოწყობილობა წარმოქმნის ნაპერწკალს, რომელმაც შესაძლოა აანთოს მტვერი ან აირი.

- ელექტრო ხელსაწყოთ სარგებლობისას მთარიდეთ მას ზაფშეები და სხვა პირები. ყურადღების გაფანტვას შეუძლია გამოიწვიოს მოწყობილობაზე კონტროლის დაკარგვა.

ელექტრო უსაფრთხოება

- მოწყობილობის დენის ჩარგალი უნდა ერგებოდეს შტეფსელის როზეტს. არასოდეს გაუკეთოთ მოწყობილობის დენის ჩანგალს მოდიფიცირება. არ გამოიყენოთ ადაპტორები ისეთი ხელსაწყოების დენის ჩანგალზე, რომელსაც აქვს დამიწება. არსებული დენის ჩანგალი და მისი შესაბამისი შტეფსელის არსებობა ამცირებს ელექტრული შოკის რისკს.
- მოერიდეთ სხელით დამიწებული საგნების ზედაპირებთან კონტაქტს, როგორცაა მილები, რადიატორები, ქურები და მაცივრები. ელექტრული შოკის მიღების რისკი იზრდება თუ თქვენი სხელი დამიწებულია.
- არ გამოიყენოთ ხელსაწყო წვიმაში ან სველ პირობებში. ხელსაწყოში წყლის შესვლამ შეიძლება გაზარდოს ელექტროშოკის ან გაუმართაობის რისკი, რამაც შეიძლება გამოიწვიოს პირადი ზიანი.
- არ დააზიანოთ დენის სადენი. არასოდეს გამოიყენოთ სადენი ხელსაწყოთ სატარებლად, მოსაქაჩად ან შტეფსელიდან ამოსართველად. დაიცავით დენის სადენი სიმზურვალისგან, ზეთისგან, მჭრელი და მომრავი საგნებისგან. დაზიანებული ან გადახლართული დენის სადენი ზრდის ელექტრო შოკის რისკს.
- მოწყობილობის გარეთ სარგებლობისთვის გამოიყენეთ დამაგრძელებელი, რომელიც ვარგისია გარეთ მუშაობისთვის. გარეთ მუშაობისთვის შესაბამისი ელექტრო სადენის გამოყენება ამცირებს ელექტრული შოკის რისკს.
- თუ მოწყობილობის ნესტიან გარემოში მუშაობა გარდაუვალია, გამოიყენეთ დამიწებაზე დამოკლებისას წრედის

KA

ამორთვის დაცვის მქონე (GFCI) კვების წყარო. GFCI-ის გამოყენება ამცირებს ელექტრული შოკის რისკს.

პირადი უსაფრთხოება

- მოწყობილობის გამოყენებისას იყავით ფხიზლად, იმოქმედეთ დაკვირვებით და საღი აზრის გათვალისწინებით. არ გამოიყენოთ მოწყობილობა როდესაც ხართ დაღლილი, ან ალკოჰოლის, მედიკამენტების ან ნარკოტიკების ზემოქმედების ქვეშ. მოწყობილობით სარგებლობისას მყისიერმა უყურადღებობამ შეიძლება მოგაყენოთ სერიოზული პირადი ზიანი.
- გამოიყენეთ პერსონალური დამცავი აღჭურვილობა. ყოველთვის გაიკეთეთ თვალბრინჯის დამცავი. შესაბამის სამუშაო პირობებში დამცავი საშუალებების გამოყენება, როგორცაა მტვრის საწინააღმდეგო ნიღაბი, მოცურების საწინააღმდეგო ფეხსაცმელი, მყარი ჩაფხუტი ან სმენის დამცავი, ამცირებს სამუშაო ტრავმებს.
- მოწყობილობის დაუფეგმავი ჩართვის აღკვეთა. დარწმუნდით, რომ ჩამრთველი არის გამორთულ მდგომარეობაში მოწყობილობის დენში და/ან აკუმულატორთან შეერთებამდე, ხელსაწყოს მაღლა აწევამდე ან ტარებამდე. მოწყობილობის ტარება ჩამრთველის დილაკზე დადებული თითით, რომელსაც გააქტიურებული აქვს ჩართვის დილაკი, განაპირობებს უზედურ შემთხვევას.
- მოხსენით ნებისმიერი მიმაგრებული ატრიბუტი ან ქანჩის გასაღები მოწყობილობის ჩართვამდე. მოწყობილობის მბრუნავ ნაწილზე დამაგრებულმა ქანჩის გასაღებმა ან სხვა ატრიბუტმა შესაძლოა მოგაყენოთ სხეულის დაზიანება.
- ზედმეტად არ გადაიხაროთ. ყოველთვის დაიცავით ბალანსი და მყარად იდექით ფეხზე. ეს გაძლიერებს საშუალებას, მოახდინოთ მოწყობილობის უკეთესი კონტროლი მოულოდნელ სიტუაციებში.
- ჩაიცვით შესაბამისად. არ ჩაიცვათ განიერი, ფრიალა ტანსაცმელი და არ გაიკეთოთ ჭვირფასეულობა. მოარიდეთ თმა და ტანსაცმელი მოძრავ ნაწილებს. თავისუფალი ტანსაცმელი, სამკაულები ან გრძელი თმა შესაძლოა ჩაითრიოს მოძრავმა ნაწილებმა.

- თუ არსებობს მტვრის ან ნარჩენების შემაკავშირებელი მოწყობილობები და შემგროვებელი საშუალებები, დარწმუნდით, რომ ისინი სწორადაა შეერთებული და გამოყენებული. მტვრისთვის შეგროვებისთვის განკუთვნილი საშუალებების გამოყენებამ შესაძლოა შეამციროს მასთან დაკავშირებული საფრთხეები.
- მსგავს მოწყობილობებთან ხშირი მუშაობის დროს არ გათვალისწინეთ და არ უგულვებლყოთ ხელსაწყოს უსაფრთხოების პრინციპების დაცვა. გაუფრთხილებლმა საქციელმა წამის მეთაფდშიც კი შესაძლოა მოგიტანოთ სერიოზული ზიანი.

მოწყობილობის გამოყენება და მოვლა

- არ დაატანოთ ძალა მოწყობილობას. გამოიყენეთ მართებული მოწყობილობა თქვენი მიზნებისთვის. მართებული მოწყობილობა უკეთ და უფრო უსაფრთხოდ გააკეთებს იმ საქმეს, რომლისთვისაც განკუთვნილია.
- არ გამოიყენოთ მოწყობილობა, თუ მისი ჩართვა და გამორთვა ჩამრთველით არ ხდება. მოწყობილობა, რომელიც ვერ კონტროლდება ჩამრთველით, სახიფათოა და საჭიროებს შეკეთებას.
- გათიშეთ დენის ჩანგალი შტექსელიდან და/ან მოხსენით აკუმულატორის ბლოკი მოწყობილობას, თუ ეს შესაძლებელია, ნებისმიერი რეგულირებისას, ნაწილის ცვლილებისას ან ხელსაწყოს შენახვამდე. მსგავსი პრევენციული უსაფრთხოების ზომები ამცირებს მოწყობილობის უცაბედი ჩართვის რისკს.
- გამორთული მოწყობილობები შეინახეთ ზავშეგებისთვის მიუწვდომელ ადგილას და არ მისცეთ მოწყობილობის გამოყენების უფლება მისი სარგებლობის არმცოდნე ან მის ინსტრუქციაში ჩაუხედავ პირებს. მოწყობილობა გამოუცდელი პირების ხელში სახიფათოა.
- გაუფრთხილდით მოწყობილობებს და მის ნაწილებს. შეამოწმეთ მოძრავი და შემაკავშირებელი ნაწილების ურთიერთწანაცვლება, ნაწილების დაზიანება და სხვა მდგომარეობა, რომელმაც შეიძლება გავლენა იქონიოს მოწყობილობის მუშაობაზე. დაზიანების შემთხვევაში, გამოყენებამდე შეაკეთეთ მოწყობილობა. ბევრი ინციდენტი გამოწვეულია ცუდად მოვლილი მოწყობილობის გამო.

KA

- **სათიბი მოწყობილობები იქონიეთ მოვლის და სუფთა მდგომარეობაში.** სათანადოდ მოვლილი სათიბი მოწყობილობები ბასრი პირით ნაკლებად პრობლემურია და მათი კონტროლიც უფრო ადვილია.
 - **გამოიყენეთ ეს მოწყობილობა, მისი ნაწილები, დამჭერები და ა.შ.** ინსტრუქციების შესაბამისად, სამუშაო გარემოს და შესასრულებელი სამუშაოს ტიპის გათვალისწინებით. მოწყობილობის არადანაწინააღმდეგარ გამოყენებამ შესაძლოა შექმნას სახიფათო სიტუაცია.
 - **სახელურები და ხელის ჩასაჭიდი სხვა ზედპირები იქონიეთ მშრალ და სუფთა მდგომარეობაში, მათ შორის ცხიმისა და ზეთის გარეშე.** სრიალა სახელურები და ხელის ჩასაჭიდი ზედპირები არ იძლევა მოწყობილობის უსაფრთხოდ გამოყენების და კონტროლის საშუალებას მოულოდნელ სიტუაციებში.
- აკუმულატორის გამოყენება და მოვლა**
- **დატენეთ მხოლოდ მწარმოებლის მიერ მითითებული დამტენი მოწყობილობით.** დამტენმა მოწყობილობამ, რომელიც თავსებადია ერთი ტიპის აკუმულატორის ბლოკთან, შესაძლოა წარმოშვას ხანძრის გაჩენის რისკი სხვა აკუმულატორზე გამოყენებისას.
 - **გამოიყენეთ მოწყობილობა მხოლოდ სპეციალურად მისთვის განკუთვნილი აკუმულატორის ბლოკებით.** სხვა აკუმულატორის ბლოკების გამოყენებამ შესაძლოა წარმოშვას ფიზიკური დაზიანების ან ხანძრის რისკი.
 - **როდესაც აკუმულატორის ბლოკს არ იყენებთ, მოაცილეთ იგი ლითონის საგნებს, როგორცაა ქაღალდის სამაგრები, მონეტა, გასაღები, ლურსმანი, ხრახნი ან სხვა მცირე ზომის ლითონის საგნები, რომელთაც შეუძლიათ მოახდინონ შეერთება ერთი ტერმინალიდან მეორეში.** აკუმულატორის კონტაქტების დამოკლებამ შესაძლოა გამოიწვიოს დამწვრობა ან ხანძარი.
 - **არასწორი მოპყრობის შემთხვევაში, სითხემ შესაძლოა გამოჟონოს აკუმულატორიდან; მოერიდეთ მასთან შეხებას.** თუ შემთხვევით შეეხებით, ჩამოიბანეთ წყლით. თუ სითხე მოგხვდათ თვალებში, მიმართეთ ექიმს. აკუმულატორიდან გამოჟონილმა სითხემ

- შესაძლოა გამოიწვიოს გაღიზიანება ან დამწვრობა.
- **არ გამოიყენოთ აკუმულატორის ბლოკი ან ხელსაწყო, რომელიც დაზიანებული ან გადაკეთებულია.** დაზიანებულმა ან გადაკეთებულმა აკუმულატორმა შესაძლოა განაპირობოს გაუთვალისწინებელი ქმედება, რამაც შეიძლება გამოიწვიოს ხანძარი, აფეთქება ან დაზიანების რისკი.
- **არ მოათავსოთ აკუმულატორის ბლოკი ან ხელსაწყო ცეცხლთან ან მაღალ ტემპერატურაზე.** 130°C-ზე მაღალი ტემპერატურის ზემოქმედებამ შესაძლოა აფეთქება გამოიწვიოს.
- **მიყევით დატენის ინსტრუქციებს და არ დატენოთ აკუმულატორის ბლოკი ინსტრუქციაში მითითებული ტემპერატურის დიაპაზონის გარეთ.** აკუმულატორის არასწორი ან ინსტრუქციაში მითითებული ტემპერატურის ფარგლებს მიღმა დამუხტვამ შეიძლება დააზიანოს აკუმულატორი და გაზარდოს ხანძრის რისკი.

მნიშვნელოვანი უსაფრთხოების ინსტრუქციები

▲ გაფრთხილება! მებაღეობაში გამოყენებული ელექტრული ხელსაწყოების ექსპლუატაციისას ძირითადი უსაფრთხოების გამაფრთხილებელი ზომები ყოველთვის უნდა შესრულდეს, რათა შემცირდეს ხანძრის, ელექტრული შოკის და პირადი ზიანის რისკი, მათ შორის:

გამოყენებამდე ყურადღებით წაიკითხეთ შეინახეთ სამომავლოდ გაცნობისთვის

▲ საფრთხე! არ გამოიყენოთ დენის გადატვირთვალი სადენების მახლობლად. ხელსაწყო არ არის გათვალისწინებული ელექტრული შოკისგან თავის დასაცავად ჰაერში გაჭიმულ დენის სადენებთან კონტაქტის შემთხვევაში. გაითვალისწინეთ თქვენი ადგილობრივი რეგულაციები ჰაერში გაჭიმული დენის სადენების მიმართ უსაფრთხო სამუშაო მანძილთან დაკავშირებით და დარწმუნდით რომ სამუშაო არე არის დაცული და უსაფრთხო ხელსაწყო გამოყენებამდე.

მელზემდებარე ხერხის უსაფრთხოების მითითებები

KA

- მოაცილეთ სხეულის ყველა ნაწილი ხერხის ჯაჭვს ძელზემდებარე ხერხის გამოყენებისას. ხერხის ჩართვამდე დარწმუნდით რომ მისი ჯაჭვი არ ეხება რაიმეს. ძელზემდებარე ხერხით სარგებლობისას მყისიერმა უყურადღებობამ შეიძლება გამოიწვიოს თქვენი ტანსაცმლის ან სხეულის ნაწილის ჩათრევა ჯაჭვის მიერ.
- მოერიდეთ გაჩერებული ჯაჭვზე ანდა ძელზე არსებულ რელსებთან უნებლიე შეხებას. ისინი საკმაოდ ბასრია. ჩაიცვით ხელთათმანები და სამუშაო გრძელი შარვალი როდესაც ეპყრობით ძელზემდებარე ხერხს, ხერხის ჯაჭვს ან მის ძელს.
- ყოველთვის დაიჭირეთ ძელზემდებარე ხერხი ორივე ხელით, მათავსეთ ერთი ხელი უკანა სახელურზე, ხოლო მეორე ხელი - წინა სახელურზე. ერთი ხელით ხელსაწყო გამოყენებამ შესაძლოა მიაყენოს სერიოზული ზიანი მომხმარებელს, დამხმარეს ან სხვა გარემუ პირს.
- დაიჭირეთ ელექტრული ხელსაწყო დაიჭირეთ ხელსაწყო მხოლოდ იზოლირებული ხელჩასაკიდი ზედაპირით, რადგან ხერხის ჯაჭვი შესაძლოა შეეხოს ფარულ დენის სადენს. ხერხის ჯაჭვი რომელიც შეეხება დენის გამტარ სადენს, თავადაც ხდის ხერხის შიშველ ლითონის ნაწილებს გამტარს და შესაძლოა გამოიწვიოს ოპერატორის ელექტრული შოკი.
- მოირგეთ უსაფრთხოების სათვალე და სმენის დამცავი საშუალება. რეკომენდირებულია სხვა დამცავი საშუალებების გამოყენებაც - თავის, ხელებისა და ფეხებისთვის. შესაბამისი დამცავი ტანსაცმელი შეამცირებს ფიზიკურ ზიანს გამოწვეულს გამოტყორცნილი ნარჩენების მიერ და ხერხის ჯაჭვზე უცაბედი შეხების გამო.
- არ გამოიყენოთ ძელზემდებარე ხერხი ხეზე. ძელზემდებარე ხერხის გამოყენებამ ხეზე აძვრომის შემთხვევაში შესაძლოა მოგიტანოთ პირადი ზიანი.
- ყოველთვის დაიცავით ბალანსი მყარად ფეხზე და გამოიყენეთ ძელზემდებარე ხერხი მხოლოდ მაშინ, როდესაც დგახართ ფიქსირებულ, უსაფრთხო და სწორ ზედაპირზე. სრიალა ან არასტაბილურმა ზედაპირებმა, როგორცაა კიბე, შესაძლოა გამოიწვიოს ბალანსის ან ძელზემდებარე ხერხზე კონტროლის დაკარგვა.
- არასოდეს გამოიყენოთ დაზიანებული ან არაზუსტად გასწორებული ძელზემდებარე ხერხი, რომელიც არ არის სრულად და უსაფრთხოდ აწყობილი. დარწმუნდით რომ ხერხის ჯაჭვი ჩერდება, როდესაც ტრიგერს უშვებთ ხელს.
- შეამოწმეთ სამუშაო არე ლურსმანზე, სადენზე ან სხვა უცხო სხეულების არსებობაზე ჭრის პროცესის დაწყებამდე.
- იყავით ყურადღებით დაჭიმული ხის ტოტის ჭრისას, რადგან ამან შეიძლება ტოტი უკან გამოიქნოს. როდესაც ხის ბოჭკოებში არსებული დაჭიმულობა იხსნება დატვირთული ტოტი შესაძლოა შეეჯახოს მომხმარებელს და/ან კონტროლი დაგაკარგვინოთ ძელზემდებარე ხერხზე.
- დაიცავით განსაკუთრებული სიფრთხილე როდესაც ჭრით ბუჩქს ან ნორჩ ხეებს. თხელი ტოტები შესაძლოა ჩაითრიოს ხერხის ჯაჭვმა და ისინი თქვენსკენ გამოტყორცნოს ან დაკარგვინოთ ბალანსი.
- ძელზემდებარე ხერხის აგრესიულმა და შეუბრალებელმა მოპყრობამ და ჭრის ტექნიკამ შესაძლოა გამოიწვიოს ძელის, ჯაჭვის, და/ან კბილანას ადრეული ცვეთა, ასევე ჯაჭვის გაწყვეტა ან ძელის დაზიანება, რაც გამოიწვევს უკუცემას, ჯაჭვის და უცხო სხეულების გამოტყორცნას.
- არასოდეს გამოიყენოთ ძელი როგორც ზერკეტი. მოღუნულმა ძელმა შესაძლოა გამოიწვიოს ძელის, ჯაჭვის, და/ან კბილანას ადრეული ცვეთა, ასევე ჯაჭვის გაწყვეტა ან ძელის დაზიანება, რაც გამოიწვევს უკუცემას, ჯაჭვის და უცხო სხეულების გამოტყორცნას.

KA

- ატარეთ ძელზემდებარე ხერხი ორივე ხელით სახელურებზე, გათიშულ მდგომარეობაში. როდესაც ახდენთ ძელზემდებარე ხერხის შენახვას ან ტრანსპორტირებას, ყოველთვის მოაცივით ძელს დამცავი შალითა. ძელზემდებარე ხერხის სწორი მოპყრობა შეამცირებს მოძრავ ხერხთან უნებლიე კონტაქტის ალბათობას.
- არ მოაცილოთ ხერხს მოჭრილი საგნები ან ხელით დაიჭიროთ გასაჭრელი საგნები, როცა დანები მოძრაობის პროცესშია. დარწმუნდით რომ ჩამრთველი არის გათიშულ მდგომარეობაში გაჭედილი სხეულების მოცილებამდე. ხერხის ჯაჭვი აგრძელებს მოძრაობას ჩამრთველის გათიშვის შემდეგაც. ხელსაწყოთი სარგებლობისას მყისიერმა უყურადღებობამ შეიძლება მოგაყენოთ სერიოზული პირადი ზიანი.
- მისდით შეხეთვის, ჯაჭვის დაჭიმვის და ნაწილების შეცვლის ინსტრუქციებს. არასწორად გაჭიმული ან შეხეთილი ჯაჭვი შესაძლოა გაწყდეს ან გაზარდოს უკუეცმის შანსი. იქონიეთ მჭრელი ნაწილის კიდე ბასრ მდგომარეობაში და გაწმინდეთ ის, რათა გააუმჯობესოთ მისი მუშაობა და შეამციროთ ზიანის მიყენების რისკი.
- იქონიეთ სახელურები მშრალ და სუფთა, მათ შორის ცხიმისა და ზეთისგან, მდგომარეობაში. ცხიმიანი, ზეთიანი სახელურები არის სრიალა და იწვევს კონტროლის დაკარგვას ხელსაწყოზე.
- გაჭერით მხოლოდ ხის მასალა. არ გამოიყენოთ ძელზემდებარე ხერხი ისეთი საშუალოსთვის, რომლისთვისაც იგი არაა განკუთვნილი. მაგალითად: არ გამოიყენოთ ძელზემდებარე ხერხი პლასტიკის, თხის ან სხვა საშენებლო მასალის გასახერხად, რომელიც ხისგან არაა დამზადებული. ძელზემდებარე ხერხის არადანიშნულებისამებრ გამოყენება შეესაძლოა შექმნას სახიფათო სიტუაცია.
- არ გამოიყენოთ ძელზემდებარე ხერხი ცუდი ამინდის პირობებში,

- განსაკუთრებით როდესაც არსებობს მეხის დაცემის რისკი. ეს შეამცირებს თქვენზე მეხის დაცემის რისკს.
- გააჩერეთ მობრუნებული და მოხსენით აკუმულატორი როდესაც ტოვებთ ხელსაწყოს.
- გამორთული ხელსაწყოები შეინახეთ შენობაში. როდესაც არ ხდება მათი გამოყენება, ელექტრო ხელსაწყოები უნდა იყოს შენახული შენობაში მშრალ და მაღალ დაკეტილ სათავსოში, მოხსნილი აკუმულატორით - ბავშვებისგან მიუწვდომელ ადგილას.
- შეამოწმეთ დაზიანებული ნაწილები - სათიბის გამოყენებამდე დამცავი ეკრანი ან სხვა ნაწილი, რომელიც დაზიანებულია საყურადღებოდ უნდა შემოწმდეს, რათა დადგინდეს შეუძლია თუ არა მას თავისი ფუნქციის ჯეროვნად შესრულება. შეამოწმეთ მოძრავი ნაწილების მდებარეობა, მათი შეკავშირება, დაშორება, დამაგრება და სხვა მდგომარეობა, რომელმაც შეიძლება გავლენა იქონიოს ხელსაწყო მუშაობაზე. ეკრანის ან სხვა დაზიანებული ნაწილის შეკეთება ან შეცვლა უნდა შესრულდეს ავტორიზირებული სერვისის ცენტრის მიერ, გარდა იმ შემთხვევებისა რომელიც აღწერილია ინსტრუქციაში.

დამატებითი გაფრთხილებები

- არ დატენოთ აკუმულატორი წვიმაში ან სველ არეში.
- გამოიყენეთ მხოლოდ ის აკუმულატორის ბლოკები და დამტენები, რომლებიც მითითებულია სურ. A-ში
- აკუმულატორი უნდა ამოვიდოთ ხელსაწყოდან მის უტილიზაციამდე.
- აკუმულატორის უტილიზაცია უნდა მოხდეს უსაფრთხოების წესის შესაბამისად.
- არ ჩააგდოთ აკუმულატორი ცეცხლში. აკუმულატორის ელემენტები შესაძლოა აფეთქდეს. მიმართეთ თქვენს ადგილობრივ ხელისუფლების წარმომადგენლებს აკუმულატორის უტილიზაციის უსაფრთხო გზების შესახებ.

KA

■ **არ გახსნათ ან დაჭრათ აკუმულატორი.** აკუმულატორიდან გამოდენილი ელექტროლიტი არის კოროზიული და შესაძლოა გამოიწვიოს თვალების ან კანის დაზიანება. ელექტროლიტი ტოქსიურია გადაყლაპვის დროს.

▲ **ყურადღება!** ელექტროლიტი წარმოადგენს განზავებულ გოგირდმჟავას, რომელიც საზიანოა კანისა და თვალებისთვის. ის ატარებს დენს და არის კოროზიული.

■ **დაიცავით ფრთხილი მოპყრობის წესი აკუმულატორის გამოყენებისას, რათა შემთხვევით არ დაამოკლოთ იგი გამტარი საგნებით როგორცაა ბეჭდები, სამაჯურები და გასაღებები.** აკუმულატორი ან გამტარი შესაძლოა გახურდეს და გამოიწვიოს დამწვრობა.

■ აკუმულატორიანი ელექტრული ხელსაწყოების ქსელში შეერთება არ არის აუცილებელი; ისინი ყოველთვის მუშა მდგომარეობაში არიან. გაითვალისწინეთ შესაძლო საფრთხეები მაშინაც კი როცა ხელსაწყო არ არის გამოყენებაში. გამოიჩინეთ სიფრთხილე როდესაც ახდენთ ხელსაწყოს შეკეთებას ან ტექნიკურ სერვისს.

■ **მოხსენით აკუმულატორი ხელსაწყოს, სანამ შეუდგებოდეთ მისი წმენდის ან ნარჩენების მოცილების პროცესს.**

■ **სათადარიგო ნაწილები** - ტექნიკური სერვისისას გამოიყენეთ მხოლოდ EGO-ს იდენტური სათადარიგო ნაწილები. სხვა ნებისმიერი ნაწილის გამოყენებამ შესაძლოა გაზარდოს ზიანის მიყენების რისკი.

■ **არ გარეცხოთ ხელსაწყო წყლის მილით; მოერიდეთ მოტორში და ელექტრულ შეერთებებში წყლის მოხვედრას.**

■ **თუ ისეთი სიტუაცია შეიქმნა, რომელიც არაა აღწერილი ინსტრუქციაში, გამოიყენეთ სადი აზრი და მიიღეთ ფრთხილი გადაწყვეტილებები.** მიმართეთ EGO-ს მომსახურების ცენტრს დახმარებისთვის.

■ **შეინახეთ ეს მომხმარებლის ინსტრუქცია.** გამოიყენეთ მომხმარებლის ინსტრუქცია და მიუთითეთ სხვებს, ვისაც სურს ხელსაწყოს გამოყენება, გაეცნონ მას. თუ ათხოვებთ ხელსაწყოს სხვა პირს, ასევე ათხოვით მას ეს მომხმარებლის ინსტრუქცია, რათა აღკვეთოთ ხელსაწყოს არასათანადო გამოყენება და შესაძლო ზიანი.

შეინახეთ ეს მომხმარებლის ინსტრუქცია!
შენიშვნა: იხილეთ თქვენი ელექტრული თავის მომხმარებლის ინსტრუქცია დამატებითი სპეციფიკური უსაფრთხოების წესების გასაცნობად.

სპეციფიკაციები

ძელის სიგრძე	250 მმ
ჯაჭვის ბიჯი	9.5 მმ
ჯაჭვის სისქე	1.1 მმ
ხერხის ჯაჭვის ტიპი	AC1000/ AC1001
ძელის ტიპი	AG1000/ AG1001
ჯაჭვის ზეთის საცავის მოცულობა	220 მლ
საექსპლუატაციო ტემპერატურა	-15°C-40°C
შენახვის ტემპერატურა	-20°C-70°C
წონა (ჯაჭვის ბუდესთან ერთად)	1.89 კგ
გაზომილი ხმის სიმძლავრის დონე L _{WA}	101.4 dB(A) K=2.36 dB(A) (PH1400E)
	103.6 dB(A) K=0.67 dB(A) (PH1420E)
	101 dB(A) K=2.3 dB(A) (PHX1600)

KA

ბგერის წნევის დონე მომხმარებლის ყურზე L_{PA}	87.0 dB(A) K=3 dB(A) (PH1400E)	
	89.7 dB(A) K=3 dB(A) (PH1420E)	
	93 dB(A) K=3 dB(A) (PHX1600)	
გარანტირებული ხმის სიმძლავრის დონე L_{WA} (გაზომილი 2000/14/EC რეგულაციის მიხედვით)	104 dB(A)	
ვიბრაციის შეფასება a_v :	რეგულირებადი წინა სახელური	2.1 მ/წმ ² K=1.5 მ/წმ ² (PH1400E)
		3.54 მ/წმ ² K=1.5 მ/წმ ² (PH1420E)
		4.47 მ/წმ ² K=1.5 მ/წმ ² (PHX1600)
	უკანა სახელური	2.5 მ/წმ ² K=1.5 მ/წმ ² (PH1400E)
		2.64 მ/წმ ² K=1.5 მ/წმ ² (PH1420E)
		1.93 მ/წმ ² K=1.5 მ/წმ ² (PHX1600)

- მითითებული პარამეტრები ტესტირებული და გაზომილია PH1400E/PH1420E/PHX1600 ელექტრული თავის საშუალებით.
- მითითებული ვიბრაციის სრული მნიშვნელობა გაზომილია სტანდარტული ტესტირების მეთოდით და შესაძლოა გამოყენებულ იქნას ერთი ხელსაწყოს მეორესთან შედარებისას.
- მითითებული ვიბრაციის სრული მნიშვნელობა ასევე შესაძლოა გამოყენებულ იქნას ზემოქმედების პირველადი შეფასებისას.

შენიშვნა: ელექტრული ხელსაწყოს ვიბრაციის ემისია გამოყენებისას შესაძლოა განსხვავდებოდეს მითითებული

ოდენობისგან; მომხმარებელმა ხელსაწყოთი სარგებლობისას საჭიროა გამოიყენოს ხელთათმანები და ყურის დამცავი საშუალებები.

შეფუთვის ჩამონათვალი

ნაწილის დასახელება	რაოდენობა
ძელზემდებარე ხერხის მიმაგრება	1
ჯაჭვის ბუდე	1
ორთავიანი ქანჩის გასაღები	1
მომხმარებლის ინსტრუქცია	1

ძელზემდებარე ხერხისთვის რეკომენდირებული ძელი და ჯაჭვი

ნაწილის დასახელება	მოდელის ნომერი
ძელი	AG1000/AG1001
ხერხის ჯაჭვი	AC1000/AC1001

აღწერა

შეისწავლეთ თქვენი ძელზემდებარე ხერხის მიმაგრება (ნახ. A)

1. ტოსული ხუფი
2. რბილი ქურო
3. ძელზემდებარე ხერხის ტარი
4. ორთავიანი ქანჩის გასაღები
5. ქანჩის გასაღების ბუდე
6. ხუფი ხრახნით
7. ჯაჭვ-კბილანას ხუფი
8. დამაგრძელეზელი ტარი (იყიდება დამატებით)
9. ჯაჭვის ბუდე
10. ხერხის ჯაჭვი
11. ძელი
12. ჯაჭვის დამჭიმავე ხრახნი
13. ზეთის საცავის ხუფი
14. ზეთის საცავი
15. მაკონპენსირებელი წვეტები

KA

აწყობა

▲ გაფრთხილება: თუ რომელიმე ნაწილი დაზიანებულია ან დაკარგულია, არ ისარგებლოთ ხელსაწყოთი სანამ ყველა ნაწილი არ შეიცვლება. ხელსაწყოთი სარგებლობას დაზიანებული ან დანაკლისი ნაწილებით შესაძლოა მოჰყვეს სერიოზული პირადი ზიანი.

▲ გაფრთხილება: არ სცადოთ ხელსაწყოს გადაკეთება ან ისეთი ნაწილების გამოყენება, რომლებიც არაა რეკომენდირებული ამ ძელზემდებარე ხერხისთვის. ნებისმიერი მსგავსი ცვლილება ან მოდიფიკაცია არის ხელსაწყოს არასათანადო გამოყენება და შესაძლოა წარმოქმნას სახიფათო მდგომარეობა, რომელმაც შეიძლება გამოიწვიოს სერიოზული პირადი ზიანი.

▲ გაფრთხილება: უცაბედი ჩართვის გამოსარიცხად, რომელმაც შესაძლოა გამოიწვიოს სერიოზული პერსონალური ზიანი, ყოველთვის მოხსენით აკუმულატორი მოწყობილობას, როდესაც ხდება მისი ნაწილების აწყობა.

ხელსაწყოს თავზე ძელზემდებარე ხერხის მიმაგრების დამონტაჟება

ძელზემდებარე ხერხის მისამაგრებელი მოწყობილობა განკუთვნილია EGO 56 ვოლტიანი ლითიუმ-იონის აკუმულატორიანი PH1400E/PH1420E/PHX1600 ელექტრულ თავთან მუშაობისთვის.

იხილეთ „ხელსაწყოს თავზე მიმაგრებული მოწყობილობის დამონტაჟება“ სექცია PH1400E/PH1420E/PHX1600 ელექტრული თავის მომხმარებლის ინსტრუქციაში.

დამაგრებელზე ტარის დამონტაჟება ელექტრულ თავსა და ძელზემდებარე ხერხის მიმაგრებას შორის (იყიდება ცალკე)

დამაგრებელზე ტარი აფართოებს ჭრის ზონას. იგი უნდა დამონტაჟდეს ელექტრულ თავსა და ძელზემდებარე ხერხის მიმაგრებას შორის.

მიჰყევით ინსტრუქციის „ხელსაწყოს თავზე ძელზემდებარე ხერხის მიმაგრების

დამონტაჟება“ სექციას, რათა დააყენოთ და დაფიქსიროთ დამაგრებელზე ტარი ელექტრულ თავსა და ძელზემდებარე ხერხს შორის (ნახ. C).

▲ გაფრთხილება: როგორც ზევითაა ნაჩვენები, მიმაგრებისა და ელექტრული თავის/დამაგრებელზე ტარის დამონტაჟების წესის უგულებელყოფამ შესაძლოა მოგაყენოთ სერიოზული ან ფატალური ზიანი.

▲ გაფრთხილება: არასოდეს დამონტაჟოთ ან დაარეგულიროთ რაიმე მიმაგრებული ხელსაწყო, როდესაც თავი მუშაობს ან მასში აკუმულატორი ჩამონტაჟებულია. მოტორის გაჩერების და აკუმულატორის მოხსნის უგულებელყოფამ შესაძლოა მოგაყენოთ სერიოზული პირადი ზიანი.

ექსპლუატაცია

▲ საფრთხე: არასოდეს გახერხოთ დენის გადამცემი ხაზების, სადენების ან სხვა ელექტროენერჯის წყაროების მახლობლობაში. თუ ძელი ან ხერხი გაიჭედება რაიმე დენის სადენსა ან ხაზში, ხელი არ მოკიდოთ ძელს, ჯაჭვს ან ალუმინის ტარს! ისინი შესაძლოა გახდნენ დენის გამტარი და ძალიან სახიფათო. ხელი მოკიდეთ მხოლოდ ძელზემდებარე ხერხის იზოლირებულ უკანა სახელურს ან ფრთხილად და უსაფრთხოდ დადეთ მიწაზე თქვენგან მოშორებით. გათიშეთ დაზიანებული ხაზის ან სადენის დენის წყარო სანამ შეეცდებით ძელის და ჯაჭვის გამოხსნას. ძელის, ჯაჭვის, სხვა ძელზემდებარე ხერხის გამტარი ნაწილების დენი სადენებთან და ხაზებთან კონტაქტმა შესაძლოა გამოიწვიოს სიკვდილი ელექტრული შოკით ან სერიოზული ფიზიკური ზიანი.

▲ გაფრთხილება: შეეცადეთ მსგავსი პროდუქტის გამოყენების გამოცდილებამ არ გამოიწვიოს თქვენი უგულისყურობა. დაიმახსოვრეთ რომ უგულისყურობამ წამის მეათედშიც კი შესაძლოა მოგიტანოთ სერიოზული ზიანი.

▲ გაფრთხილება: ყოველთვის მოირგეთ უსაფრთხოების სათვალე და სმენის დამცავი საშუალება. ამ ინსტრუქციის უგულებელყოფამ შესაძლოა გამოიწვიოს

KA

სხვადასხვა სხეულის თვალში მოხვედრა და სხვა შესაძლო სერიოზული ზიანი.

ყოველი გამოყენების წინ შეამოწმეთ ხელსაწყო შესაძლო დაზიანებული, როგორცაა ხრახნები, ქანჩები, ჭანჭიკები, ხუფები და ა.შ. მჭიდროდ დაუჭირეთ ყველა სამაგრი და ხუფი და არ ამუშაოთ ხელსაწყო, სანამ ყველა დაკარგული ან დაზიანებული ნაწილი არ შეიცვლება.

▲ გაფრთხილება: სერიოზული პერსონალური ზიანისგან თავის არიდების მიზნით მოხსენით აკუმულატორი ხელსაწყოს ტექნიკური სერვისის, გაწმენდის, მიმაგრების შეცვლის ან ნარჩენი ნივთიერების მოცილების დროს.

გამოყენებები

თქვენ შეგიძლიათ გამოიყენოთ ხელსაწყო ქვემოთ ჩამოთვლილი მიზნებისთვის:

- გასხეპვა
- გასხვლა

შენიშვნა: ხელსაწყოს გამოყენება შესაძლებელია მხოლოდ დანიშნულებისამებრ. სხვა ნებისმიერი სარეგლობა ჩაითვლება როგორც არამიზნობრივი გამოყენების შემთხვევა.

ზეთის საცავის ავსება ძელის და ჯაჭვის საპოხი მასალით

▲ გაფრთხილება: ნუ მოსწევთ ან მოიტანთ ნებისმიერ ცეცხლს ან ალს ზეთის ან ძელზემდებარე ხერხის სიახლოვეს. ზეთი შესაძლოა დაიქცეს და გაჩნდეს ხანძარი.

შენიშვნა: ძელზემდებარე ხერხი არ არის ზეთით სავესე შეძენის მომენტში. აუცილებელია ავზის შევსება ზეთით ხელსაწყოს გამოყენებამდე. ჯაჭვის ექსპლუატაციის ვადა და ჭრის უნარი დამოკიდებულია შეზეთვის ოპტიმალურობაზე. ჯაჭვი ავტომატურად იპოხება ზეთით მუშაობის პროცესში. ზეთის დონე უნდა შემოწმდეს მუშაობის ყოველ 20 წუთიან ინტერვალში და შესაბამისად გაივსოს საცავიც.

1. შენახვამდე მოხსენით აკუმულატორი ელექტრულ თავს.

2. გაწმინდეთ ზეთის საცავის ხუფი და მის გარშემო არსებული არე, რათა დარწმუნდეთ რომ საცავში არ მოხვდება ჭუჭყი.
3. მოატრიალეთ ძელზემდებარე ხერხის მიმაგრება და მოუშვიეთ ზეთის საცავის ხუფი საათის ისრის საწინააღმდეგო მიმართულებით მოსახსნელად (ნახ. D).
4. ფრთხილად ჩასხით ძელის და ჯაჭვის ზეთი სანამ საცავი ყელამდე არ აივსება. ფრთხილად, არ გადმოგეცეთ ზეთი ღია თავიდან. მოწმინდეთ ნარჩენი ზეთი და დაუჭირეთ ზეთის საცავის ხუფი.

შენიშვნა:

- არ გამოიყენოთ ჭუჭყიანი, მეორადი ან სხვაგვარად დაზინმურებული ზეთები. შესაძლოა ამგვარად ზიანი მიადგეს ძელს და ჯაჭვს.

ხერხისთვის მზადება (ნახ. B)

დაუბრუნდით ამ მომხმარებლის ინსტრუქციაში ზედა სექციას „მნიშვნელოვანი უსაფრთხოების ინსტრუქციები“, რათა გაეცნოთ შესაბამის უსაფრთხოების სამცავ საშუალებებს.

აწიეთ ძელის წვერი და შეამოწმეთ ჯაჭვის მოშვების დონე. ჯაჭვი სწორადაა დაჭიმული თუ მოშვებული არაა ძელის ქვედა მხარეს და ძელს ჯაჭვი მჭიდროდ ეკვრის, თუმცა ამავე დროს შესაძლებელია ჯაჭვის ხელით დატრიალება. თუ საჭიროა ჯაჭვის დაჭიმულობის რეგულირება, იხილეთ ეს პროცედურა „ძელის და ჯაჭვის გამოცვლის წესი“ სექციაში ამ მომხმარებლის ინსტრუქციის ნაწილში ექსპლუატაცია.

- შეამოწმეთ ხუფის ხრახნის დაჭიმულობა გამოყენებამდე. თუ ის მოშვებულია, მჭიდროდ დაუჭირეთ ხუფის ხრახნი საათის ისრის მიმართულებით.
- შეამოწმეთ მხერხავი კბილანების მჭრელი პირი და დარწმუნდით რომ ჯაჭვი კარგადაა შეზეთილი.
- ჩაიცვით სრიალის საწინააღმდეგო ხელთათმანები მაქსიმალური მოჭიდებისა და უსაფრთხოებისთვის. არასდროს დადგეთ უშუალოდ იმ

KA

ტოტის ქვეშ, რომელსაც ხერხავთ. დარწმუნდით რომ დგახართ უსაფრთხო და სწორ საყრდენზე. უფრთხილდით ისეთ დაბრკოლებებს როგორცაა კის კუნძები, ფესვები და თხრილები, რომელზეც შეიძლება დაგიცდეთ ფეხი და წაბორძიკდეთ.

- ყოველთვის მჭიდროდ გვეიდოთ ხელი მოწყობილობაზე როდესაც მოტორი მუშაობს. მჭიდროდ დაიჭირეთ ხელსაწყო ორივე ხელით.
- უსაფრთხო და უკეთესი მოხმარებისთვის, გადაიკიდეთ ჩამოსაკიდი ღვედი მხარზე. დაარეგულირეთ ღვედი კომფორტულ სამუშაო პოზიციაში. მიჰყევით მითითებებს სექციაში „მხარზე ჩამოსაკიდი ღვედის დამაგრება“ PH1400E/PH1420E/PHX1600 მომხმარებლის ინსტრუქციაში, რათა დაამაგროთ მხრის ღვედი ელექტრულ თავზე.

▲ გაფრთხილება: მხრის ღვედი ასევე წარმოადგენს ხელსაწყოს სწრაფად მოხსნის საშუალებას სახიფათო სიატუაციაში. როდესაც ხდება გაუთვალისწინებელი შემთხვევა, მამინვე მოიხსენით ღვედი მხრიდან, მიუხედავდ იმისა თუ რომელ მხარზე მდებარეობს იგი.

ხელსაწყოს ჩასართავად/გამოსართავად იხილეთ სექცია „ელექტრული თავის ჩართვა/გამორთვა“ PH1400E/PH1420E/PHX1600 ელექტრული თავის მომხმარებლის ინსტრუქციაში.

ძირითადი ხერხვის პროცედურა (ნახ. E და F)

მისდით ქვევით აღწერილ ნაბიჯებს, რათა თავიდან აიცილოთ ხის ან ბუჩქის მერქნის დაზიანება. არ გამოიყენოთ წინ-და-უკან ტიპის მხერხავი მოძრაობა.

1. გააკეთეთ ზედაპირული პირველი ჭდე (ტოტის დიამეტრის 1/4) ტოტის ქვედა მხარეს ძირითად ღეროსთან ან ხის ტანთან ახლოს.
2. გააკეთეთ მეორე ჭდე ტოტის ზედა მხრიდან პირველი ჭდიდან განზე. გააგრძელეთ ტოტის ხერხვა, სანამ

ტოტი არ მოსცილდება ხეს. მოემზადეთ ხელსაწყოს წონის შესაავებლად როცა ტოტი მოიჭრება.

3. გააკეთეთ საბოლოო ჭდე ხის ტანთან ახლოს.

შენიშვნა: მეორე და ბოლო გახერხვისას (ტოტის ან ღეროს ზედა მხრიდან) დააყრდენით მაკომპენსირებელი წვეტები მოსაჭრელ ტოტს (ნახ. F). ეს დაგეხმარებათ ტოტის შეკავებაში და გაადვილებს ხერხვას ზევიდან დაწოლისას. თუ ძალის დატანებით გახერხავთ, შესაძლოა დაზიანდეს ძელი, ჯაჭვი ან მოტორი.

4. გაუშვით ელექტრულ თავზე არსებულ ტრიგერს ხელი როგორც კი ხერხვას დაასრულებთ.

შენიშვნა: ჩამოთვლილი სათანადო ხერხვის ინსტრუქციების უგულბელებოვამ შესაძლოა გამოიწვიოს ძელის და ჯაჭვის ჩახლართვა და ტოტში გაჭედვა ან ჩაჭედვა. თუ მსგავსი რამ მოხდა:

1. გააჩერეთ მოტორი და მოხსენით აკუმულატორი.
2. თუ ტოტს მისწვდებით მიწიდან, ხერხზე ხელის გაუშვებლად აწიეთ ტოტი მაღლა. ამან უნდა გახსნას გაჭედილი არე და გამოათავისუფლოს ხერხი.
3. თუ ხერხი ისევ გაჭედილია, დაუკავშირდით პროფესიონალს დახმარებისთვის.

გასხევა და გასხვლა

ძელზემდებარე ხერხის მისამარგებელი მოწყობილობა განკუთვნილია 20 სმ-მდე დიამეტრის მქონე მცირე ზომის ტოტების და ღეროების გასახერხად. საუკეთესო რეზულტატის მისაღებად მიიღეთ შემდეგი გამაფრთხილებელი ზომები.

1. ყურადღებით დაგეგმეთ თქვენი გახერხის ადგილი. გაითვალისწინეთ ის მიმართულება, სადაც დაეცემა ტოტი.

გაფრთხილება: ტოტები შესაძლოა დაეცეს მოულოდნელი მიმართულებით. არ დადგეთ უშუალოდ მოსაჭრელი ტოტის ქვევით.

KA

2. ყველაზე ტიპური გამოსაყენებელი ხერხის ტექნიკის მიხედვით ხელსაწყო მიმართულია 60° ან ნაკლები კუთხით (ნახ. G). ძელზემდებარე ხერხის მიმართულებასა და მიწას შორის კუთხის გაზრდისას ასევე მატულობს პირველი ჭდის (ტოტის ქვედა მხრიდან) გაკეთების სირთულეც.
3. მოჭერით გრძელი ტოტები რამდენიმე ეტაპად.
4. დასაწყისში მოჭერით ქვედა ტოტები, რათა მისცეთ ზედა ტოტებს მეტი არე ჩამოვარდნისას.
5. იმუშავეთ ნელა, ორივე ხელით მჭიდროდ ჩაჭიდებული ხერხზე. დაიცავით ბალანსი და მყარად იდევით ფეხზე.
6. არ იმუშაოთ კიბზე, ეს განსაკუთრებით სახიფათოა. დაუტოვეთ მსგავსი ტიპის სამუშაო პროფესიონალებს.
7. არ გააკეთოთ პირველი ჭდე ტოტზე ხის ტანის ახლოს, სანამ არ ჩამოხერხავთ ამ ტოტის უმეტესობას და არ შეამცირებთ მის წონას. მართებული ხერხის პროცედურების მიდევნება თავიდან აგაცილებთ ძირითადი ღეროდან მერქნის მოცილების პრობლემას.
8. არ გამოიყენოთ ძელზემდებარე ხერხი ხეების მოსაჭრელად ან ძელების დასახერხად.
9. ელექტრული დენის დარტყმის ასარიდებლად არ ამუშაოთ ხელსაწყო 15 მ-ის მახლობლობაში ჰაერში გაჭიმულ დენის სადენებთან და მოაცილოთ გარეშე პირები ხელსაწყოს მინიმუმ 15 მ-ის დაშორებით (ნახ. G).

ექსპლუატაცია

▲ გაფრთხილება: ხელსაწყოს შემოწმებამდე, გაწმენდამდე და სერვისამდე, გააჩერეთ მოტორი, დაელოდეთ ყველა მოძრავი ნაწილის გაჩერებას და მოხსენით აკუმულატორი. ჩამოთვლილი ინსტრუქციების უგულვებელყოფამ შესაძლოა გამოიწვიოს სერიოზული ფიზიკური ან მატერიალური ზიანი.

▲ გაფრთხილება: ტექნიკური სერვისისას გამოიყენეთ მხოლოდ იდენტური სათადარიგო ნაწილები. სხვა ნებისმიერი ნაწილის გამოყენებამ შესაძლოა შექმნას საფრთხე ან გამოიწვიოს ხელსაწყო დაზიანება. ხელსაწყოს უსაფრთხოდ და გამართულად მუშაობისთვის საჭიროა მისი ყველა შეკეთება, გარდა ინსტრუქციაში მოცემული მოვლის წესებში აღწერილი პროცედურებისა, უნდა შესრულდეს კვალიფიციური სერვისის ტექნიკოსის მიერ.

ზოგადი მოვლის წესი

მოერიდეთ გამხსნელების გამოყენებას ხელსაწყოს პლასტმასის ნაწილების გაწმენდისას. უმეტესობა პლასტმასები ადვილად ზიანდება მათზე გამხსნელების გამოყენების შედეგად. გამოიყენეთ სუფთა ტილო ტალახის, მტვრის, ზეთის, ცხიმის და სხვ. მოსაცილებლად.

ხელსაწყოს გაწმენდის წესი

- ყოველი გამოყენების შემდეგ მოხსენით აკუმულატორი და მოაცილოთ ნარჩენი ჯაჭვს და ძელს რბილი ფუნჯით. გადაწმინდეთ ძელზემდებარე ხერხის ზედაპირი სუფთა, ნოტიო ქსოვილით და რბილი სარეცხი საშუალებით.
- მოხსენით ჯაჭვ-კბილანას ხუფი, შემდეგ გამოიყენეთ რბილი ფუნჯი რათა მოაცილოთ ნარჩენი ძელს, ხერხის ჯაჭვს, კბილანას და ჯაჭვ-კბილანას ხუფს.
- ყოველთვის ამოწმინდეთ ნაფოტები, ნახერხი და ჭუჭყი ძელის სიღრუდან როდესაც ცვლით ხერხის ჯაჭვს.

შენიშვნა: არ გამოიყენოთ ძლიერი გამწმენდი საშუალებები პლასტმასის ბუდეზე ან სახელურზე. ისინი შესაძლოა დაზიანდეს ისეთი არომატოზატორებით, როგორცაა ნაძვის ან ლიმნის ზეთი..

ძელის და ჯაჭვის გამოცვლის წესი

▲ გაფრთხილება: არასოდეს შეეხოთ ან დაარეგულიროთ ჯაჭვი როცა მოტორი მუშაობს. ხერხის ჯაჭვი ძალიან ბასრია; ყოველთვის გაიკეთეთ დამცავი ხელთათმანები მასზე სერვისის ჩატარებისას.

KA

შენიშვნა: ძელისა და ჯაჭვის გამოცვლისას ყოველთვის გამოიყენეთ „ამ ძელზემდებარე ხერხისთვის რეკომენდირებული ძელი და ჯაჭვი“ სექციაში ჩამოთვლილი ძელისა და ჯაჭვის კომბინაცია.

გაცვეთილი ძელის და ჯაჭვის მოხსნის წესი

1. მოხსენით აკუმულატორი, აცადეთ ძელზემდებარე ხერხს გაგრილება და დაუჭირეთ ზეთის საცავის ხუფს.
2. მოათავსეთ ძელზემდებარე ხერხის მიმაგრება გვერდზე ისე რომ ჯაჭვ-კბილანას ხუფი იყოს ზედა მხარეს.
3. ჩაიცივთ ხელთათმანები არსებული ორთავიანი ქანჩის გასაღების საშუალებით მოუშვით და მოხსენით ხუფის ხრახნი და ჯაჭვ-კბილანას ხუფი. გაწმინდეთ ჯაჭვ-კბილანას ხუფი მშრალი ქსოვილით და გადაადეთ ხელახალი აწყობისთვის. (ნახ. H).
4. სამაგრი ზედაპირიდან მოხსენით ძელი და ჯაჭვი. მოხსენით გაცვეთილი ჯაჭვი ძელს.

შენიშვნა: თუ ძელის და ჯაჭვის მოხსნა გართულებულია, ამოატრიალეთ ხერხი, ერთი ხელით დაიჭირეთ ძელი, ხოლო მეორე ხელით მოუშვით ჯაჭვის დამჭიმავი ხრახნი საათის ისრის საწინააღმდეგო მიმართულებით (ნახ. I) და შემდგომ მოხსენით ძელი ჯაჭვიანად.

შენიშვნა: ეს არის კარგი შანსი შეამოწმოთ მამოძრავებელი კბილანა მნიშვნელოვან ცვეთაზე ან დაზიანებაზე.

ახალი ძელის და ჯაჭვის აწყობის წესი

1. მოათავსეთ ახალი ჯაჭვის მარყუჟი ბრტყელ ზედაპირზე და გაასწორეთ ნებისმიერი გადახლართვა (ნახ. J).
2. ჩასვით ჯაჭვის მამოძრავებელი რგოლები ძელის სიდრუეში. მოახდინეთ ჯაჭვის პოზიცირება ისე, რომ ძელის ბოლოში დარჩეს მარყუჟი (ნახ. K).

ნახ. K ნაჩვენებია ნაწილების აღწერა მოცემულია ქვევით:

K-1	ჯაჭვის მამოძრავებელი რგოლები
K-2	ძელის სიდრუე

3. დაიჭირეთ ჯაჭვი ძელზე ამ პოზიციაში და ჩამოცივთ მარყუჟი ძელზემდებარე ხერხის კბილანას.

შენიშვნა: პატარა მიმართულების ისრები ამოტვიფრულია ხერხის ჯაჭვზე. სხვა მიმართულების ისარი დატანილია ხელსაწყოზე (ნახ. L). როდესაც კბილანაზე აცვამთ ჯაჭვის მარყუჟს დარწმუნდით რომ ჯაჭვზე არსებული მიმართულების ისრები ემთხვევა ხელსაწყოზე დატანილ მიმართულების მაჩვენებელს. თუ ისინი საწინააღმდეგო მიმართულებითაა, გადმოატრიალეთ ხერხის ჯაჭვი და ძელი ერთად (ნახ. M).

ნახ. L ნაჩვენებია ნაწილების აღწერა მოცემულია ქვევით:

L-1	კბილანა
L-2	დაჭიმვის რეგულირების წვირი
L-3	სწორების ამოზურცულობები
L-4	ჯაჭვის დამჭიმავი ხრახნი
L-5	ძელის ნასვრეტტი

4. მოათავსეთ ძელი სამაგრი ზედაპირზე მისი სწორების ამოზურცულობაზე შეცურებისას, დარწმუნდით რომ დაჭიმვის რეგულირების წვირი ჩასმული ძელის ქვედა ნაწილში არსებულ კუდში (ნახ. L).

შენიშვნა: თუ დაჭიმვის რეგულირების წვირის ჩასმა ნასვრეტში ჩასმა გართულებულია, სათანადოდ დაარეგულირეთ ჯაჭვის დამჭიმავი ხრახნი სანამ დაჭიმვის რეგულირების წვირი საკუთარ ნასვრეტში არ აღმოჩნდება.

5. გაუკეთეთ ჯაჭვ-კბილანას ხუფი და ხუფის ხრახნი. ოდნავ დაუჭირეთ მათ.
6. ჯაჭვის მოშვება დაარეგულირეთ ჯაჭვის დამჭიმავი ხრახნის საათის ისრის მიმართულებით დაჭირეთ სანამ ჯაჭვი მჭიდროდ არ შემოხვევა ძელს მამოძრავებელი რგოლებით ძელის სიდრუეში. აწიეთ ძელის წვერი რათა შეამოწმოთ ჯაჭვი ჩამოკიდებაზე. გაუშვით ხელი ძელის წვერს და დაატრიალეთ ჯაჭვის დამჭიმავი ხრახნი კიდევ ერთხელ საათის ისრის

KA

მიმართულებით. გაიმეორეთ ეს პროცესი სანამდე ჯაჭვი აღარ არის ჩამოკიდებული.

7. დაჭირეთ ხელით ძელის წვერი და მჭიდროდ დაუჭირეთ ჯაჭვ-კბილანას ხუფის ხრახნს.

შენიშვნა: ძელის სიციცხლის ხანგრძლიობის გასაზრდელად, ხანდახან მობატრიალეთ მისი დამაგრების მდებარეობა.

შენიშვნა: თუ ჯაჭვი ძალიან მსუბუქია, იგი არ იტრიალებს. ოდნავ მოუშვით ჯაჭვკბილანას ხუფის ხრახნი და დაატრიალეთ ჯაჭვის დამჭიმავი ხრახნი სრული ბრუნის 1/4-ით საათის ისრის საწინააღმდეგო მიმართულებით. აწიეთ ხელით ძელის წვერი და მჭიდროდ დაუჭირეთ ჯაჭვკბილანას ხუფის ხრახნს. დარწმუნდით რომ ჯაჭვი თავისუფლად ტრიალებს.

ჯაჭვის დაჭიმვის რეგულირება

▲ ყურადღება: გამოყენებამდე ხერხის ჯაჭვის სათანადო დაჭიმვა არის საჭირო.

1. გააჩერეთ მოტორი და მოხსენით აკუმულატორი სანამ დაიწყებთ ჯაჭვის დაჭიმვის რეგულირებას.
 2. ოდნავ მოუშვით ხუფის ხრახნი.
 3. დაატრიალეთ ჯაჭვის დამჭიმავი ხრახნი საათის ისრის მიმართულებით. იხილეთ სექცია „ძელის და ჯაჭვის გამოცვლის წესი“ მომხმარებლის ამ ინსტრუქციაში დამატებითი ინფორმაციისთვის.
- გრილი ჯაჭვი სწორადაა დაჭიმული თუ მოშვებული არაა ძელის ქვედა მხარეს და ძელს ჯაჭვი მჭიდროდ ეკვრის, თუმცა ამავე დროს შესაძლებელია ჯაჭვის ხელით დატრიალება. ჯაჭვის ხელახალი დაჭიმვა საჭირო ხდება როდესაც მამოძრავებელი რგოლების ბრტყელი ნაწილი აღარ ჯდება ძელის სიდრუქში (ნახ. O).
 - ხერხის ჩვეულებრივი მოხმარებისას ჯაჭვის ტემპერატურა მოიმატებს. სწორად დაჭიმული ჯაჭვის გამთბარი რგოლები ძელის სიდრუქდან ჩამოეკიდება დაახლოებით 1.3 მმ-ით (ნახ. P).

შენიშვნა: ჩვეულებრივ ახალი ჯაჭვები იწელება დროთა განმავლობაში; შეამოწმეთ ჯაჭვის დაჭიმვის ხარისხი პერიოდულად და შესაბამისად დაარეგულირეთ ხოლმე.

შენიშვნა: თბილი დაჭიმული ჯაჭვი შესაძლოა გახდეს ზედმეტად დაჭიმული გაგრილების შემდეგ. შეამოწმეთ დაჭიმულობა გრილი ჯაჭვის შემთხვევაში ხელსაწყოს შემდეგ გამოყენებამდე.

გადაცემათა კოლოფის კბილანების შეზეთვა

გადაცემათა კოლოფში არსებული კბილანები საჭიროებენ პერიოდულ შეზეთვას სპეციალური საპოხით. შეამოწმეთ გადაცემათა კოლოფის შეზეთვის დონე ექსპლუატაციის ყოველ 50 საათიან პერიოდში კოლოფის გვერდითა მხარეს მოთავსებული დამლუქავი ხრახნის მოხსნით.

თუ კბილანების გვერდებზე საპოხი მასალა არ სჩანს, მიყევით ქვემოთ მოცემულ ინსტრუქციას და შეავსეთ გადაცემათა კოლოფის სივრცე 3/4-ზე საპოხი მასალით. ბოლომდე არ გაავსოთ გადაცემათა კოლოფი.

1. მოათავსეთ ძელზემდებარე ხერხის მიმაგრება გვერდზე ისე რომ დამლუქავი ხრახნი იყოს ზედა მხარეს (ნახ. Q).
2. გამოიყენეთ არსებული ორთავიანი ქანჩის გასაღები, რათა მოუშვათ და მოხსნათ შესასვლელზე ხრახნი.
3. გამოიყენეთ ზეთის შპრიცი (არ არის კომპლექტში), რათა შეიყვანოთ საპოხი მასალა ხრახნის ნასვრეტში; არ გადააჭარბოთ მოცულობის 3/4-ზე მეტს.
4. საპოხის შეყვანის შემდეგ დაუჭირეთ დამლუქავი ხრახნი.

ძელში არსებული კბილანას შეზეთვა

ძელს გააჩნია კბილანა მის წვერთან. მისი შეზეთვა საჭიროა ყოველკვირიულად ზეთის შპრიცის (არ არის კომპლექტში) დახმარებით შესაზეთ ნასვრეტში ჯაჭვის ზეთის შეყვანით, რათა გაზარდოთ ძელის სიციცხლის ხანგრძლიობა (ნახ. R). მობატრიალეთ ძელი და დარწმუნდით რომ

KA

შესაზოთ ნასვრეტებსა და ძელის სიღრუეში არაა უცხო სხეულები.

ნახ. R ნაჩვენები ნაწილების აღწერა მოცემულია ქვევით:

R-1	შესაზოთი ნასვრეტი
R-2	ძელში არსებული კბილანას წვერი

ტრანსპორტირება და შენახვა

1. არ შეინახოთ ან არ მოახდინოთ ძელზემდებარე ხერხის მიმაგრების ტრანსპორტირება ჩართულ მდგომარეობაში. ყოველთვის მოხსენით აკუმულატორი შენახვამდე ან ტრანსპორტირებამდე.
2. ყოველთვის გაუკეთეთ ძელის და ჯაჭვის ბუდე ხერხს მის შენახვამდე ან ტრანსპორტირებამდე გამოიცინეთ სიფრთხილე ჯაჭვის მჭრელ რგოლებთან მიმართებაში.
3. საგულდაგულოდ გაწმინდეთ ძელზემდებარე ხერხი შენახვამდე. შეინახეთ ძელზემდებარე ხერხი შენობაში, მშრალ, ჩაკეტილ და/ან ბავშვებისთვის მიუწვდომელ ადგილას და მოარიდეთ კოროზიული ნაერთები, როგორცაა როგორცაა სოფლის მეურნეობაში გამოყენებული ქიმიკატები და მოყინვის საწინააღმდეგო ტექნიკური მარილი.
4. თუ ძელზემდებარე ხერხის მიმაგრება მოხსნილია ელექტრული თავიდან და ინახება ცალკე, მოარგეთ მიმაგრების ტარის ბოლოს ხუფი, რათა აიცილოთ თავიდან ჭუჭყის მოხვედრა სამაგრ ქროში.

გარემოს დაცვა



არ მოათავსოთ ელექტრო მოწყობილობა, ნახმარი დამტენი და აკუმულატორი საყოფაცხოვრებო ნაგავში! მიუტანეთ პროდუქტი ნარჩენების ავტორიზირებულ გადამამუშავებელს და უზრუნველყავით ასეთი ნარჩენის განცალკევებულად შეროვება. ელექტრო მოწყობილობები უნდა ჩაბარდეს გარემოს თვალსაზრისით თავსებად ნარჩენების გადამამუშავებელ ობიექტს.

გაუმართაობის დიაგნოსტიკა

პრობლემა	მიზეზი	გადაჭრის გზა
მოტორი არ ირთვება.	<ul style="list-style-type: none"> ■ აკუმულატორი არ არის შეერთებული ხერხზე. ■ ხერხსა და აკუმულატორს შორის არ არის ელექტრული კონტაქტი. ■ აკუმულატორი დაცლილია. ■ ჩამკეტი დილაკი არ არის გადაყვანილი ჩართულ პოზიციასში ტრიგერზე ხელის დაჭერამდე. ■ აკუმულატორი ან ელექტრული თავი ზედმეტად გაცხელებულია. ■ ხერხის ჯაჭვი გაჭედილია ხეში. ■ ძელის სიღრუეში უცხო სხეულებია. ■ უცხო სხეულები ჯაჭვ-კბილანას ხუფში. 	<ul style="list-style-type: none"> ■ მიუერთეთ აკუმულატორი ძელზემდებარე ხერხს. ■ მოხსენით აკუმულატორი, შეამოწმეთ კონტაქტები და კვლავ მოათავსეთ იგი უკან. ■ დატენეთ აკუმულატორი. ■ დააჭირეთ ჩამკეტ ბერკეტს და გააჩერეთ ამ მდგომარეობაში, შემდეგ დააჭირეთ თითო ტრიგერს რათა ჩართოთ ხერხი. ■ აცალეთ აკუმულატორს ან ელექტრულ თავს გაგრილება 67°C -ის ქვევით. ■ ხელი გაუშვით ტრიგერს, ამოიღეთ ხერხის ჯაჭვი და ძელზემდებარე ხერხი ხიდან და ხელახლა ჩართეთ ხერხი. ■ დაადეთ ხერხის ჯაჭვი ხეს, ამომრავეთ ხერხი წინ და უკან უცხო სხეულების მოსაცილებლად. ■ მოხსენით აკუმულატორი, შემდეგ მოუშვით ჯაჭვ-კბილანას ხუფი და გაწმინდეთ უცხო სხეულებისგან.
მოტორი ირთვება, მაგრამ ჯაჭვი არ მოძრაობს.	<ul style="list-style-type: none"> ■ ჯაჭვი არ ატრიალებს მოძრავ კბილანას. 	<ul style="list-style-type: none"> ■ მოხსენით აკუმულატორი და თავიდან დააყენეთ ხერხი, დარწმუნდით რომ ჯაჭვის მამორავებელი რგოლები სრულიად მორგებულია კბილანას.
ძელზემდებარე ხერხი არ ჭრის სათანადოდ.	<ul style="list-style-type: none"> ■ არასაკმარისი ჯაჭვის დაჭიმულობა. ■ ბლაგვი ჯაჭვი. ■ ჯაჭვი უკუდმა არის დაყენებული. ■ გაცვეთილი ჯაჭვი. ■ მშრალი ან ზედმეტად გაჭიმული ჯაჭვი ■ ჯაჭვი არ არის ძელის სიღრუეში. 	<ul style="list-style-type: none"> ■ მოხსენით აკუმულატორი და დაარეგულირეთ ჯაჭვის დაჭიმვა, როგორც აღწერილია სექციაში „ჯაჭვის დაჭიმვის რეგულირება“. ■ გააღესინეთ ჯაჭვის მჭრელი ნაწილები კვალიფიციურ სერვისის ტექნიკოსს ■ მოხსენით აკუმულატორი და დაამონტაჟეთ ჯაჭვი თავიდან, როგორც აღწერილია სექციაში „ძელის და ჯაჭვის გამოცვლის წესი“. ■ მოხსენით აკუმულატორი და შეცვალეთ ჯაჭვი, როგორც აღწერილია სექციაში „ძელის და ჯაჭვის გამოცვლის წესი“. ■ შეამოწმეთ ზეთის რაოდენობა. შეავსეთ ზეთის სავალი საჭიროებისდა მიხედვით. ■ მოხსენით აკუმულატორი და დაამონტაჟეთ ჯაჭვი თავიდან, როგორც აღწერილია სექციაში „ძელის და ჯაჭვის გამოცვლის წესი“.

KA

პრობლემა	მიზეზი	გადაჭრის გზა
ძელი და ხერხი ცხელდება და უშვებს კვამლს.	<ul style="list-style-type: none"> ▪ შეამოწმეთ ჯაჭვის დაჭიმულობა ზედმეტად დაჭიმულ მდგომარეობაზე. ▪ ჯაჭვის ზეთის საცავი ცარიელია. ▪ ძელის სიდრუეში უცხო სხეულებია. 	<ul style="list-style-type: none"> ▪ მოხსენით აკუმულატორი და ხელახლა დაჭიმეთ ჯაჭვი, როგორც აღწერილია სექციაში „ჯაჭვის დაჭიმვის რეგულირება“. ▪ ძელის და ჯაჭვის ზეთის ავსება. ▪ მოაცილეთ უცხო სხეულები ძელის სიდრუეს.

გარანტია

EGO-ს გარანტიის მომსახურების წესი

გთხოვთ ეწვიოთ ვებ-გვერდს egopowerplus.eu, რათა მიიღოთ EGO-ს საგარანტო მომსახურების სრული დადგენილებები და პირობები.

PROČITAJTE SVA UPUTSTVA!



PROČITAJTE PRIRUČNIK ZA RUKOVAOCA

⚠ UPOZORENJE: Da bi se osigurala sigurnost i pouzdanost, sve popravke i zamene treba da radi kvalifikovani servisni tehničar.

SIGURNOSNI SIMBOLI

Svrha sigurnosnih simbola je da vam skrenu pažnju na moguće opasnosti. Sigurnosni simboli i objašnjenja uz njih zaslužuju vašu ponnu pažnju i shvatanje. Simboli upozorenja, sami po sebi, ne eliminišu nikakve opasnosti. Uputstva i upozorenja koja oni daju nisu zamena za odgovarajuće mere sprečavanja nezgoda.

⚠ UPOZORENJE: Obavezno pročitajte i shvatite sva sigurnosna uputstva u ovom Priručniku za rukovaoca, obuhvatajući i sve simbole sigurnosnih upozorenja poput „OPASNOST“, „UPOZORENJE“ i „OPREZ“ pre korišćenja ovog alata. Nepriдрžavanje svih dole navedenih uputstava može da dovede do strujnog udara, požara i/ili ozbiljne telesne povrede.

ZNAČENJE SIMBOLA

SIMBOL SIGURNOSNOG UPOZORENJA: Ukazuje na **OPASNOST, UPOZORENJE ILI OPREZ**. Može se koristiti zajedno sa drugim simbolima ili piktogramima.







⚠ UPOZORENJE: Rukovanje svakim električnim alatom može da dovede do izbacivanja stranih tela ka očima, što može da dovede do ozbiljnog oštećenja očiju. Pre započinjanja rada sa električnim alatom, uvek stavite sigurnosne naočare sa bočnim štitičnicima ili po potrebi masku za celo lice. Preporučujemo sigurnosnu masku Wide Vision za upotrebu preko naočara ili standardnih sigurnosnih naočara sa bočnim štitičnicima.

SIGURNOSNA UPUTSTVA

Ova stranica prikazuje i opisuje sigurnosne simbole koji mogu da se pojave na ovom proizvodu. Pročitajte, shvatite i sledite sva uputstva na mašini pre no što pokušate da je sklopite i da rukujete njom.

	Sigurnosno upozorenje	Označava potencijalnu opasnost od telesne povrede.
	Pročitajte i shvatite priručnik za rukovaoca	Radi smanjenja opasnosti od povreda, korisnik treba da pročita priručnik za rukovaoca.
	Nosite zaštitu za oči	Uvek nosite sigurnosne naočare sa bočnim štitičnicima ili po potrebi masku za celo lice kad rukujete ovim proizvodom.
	Nosite zaštitu za uši	Buka teleskopske testere može da vam ošteti sluh. Uvek nosite zvučne barijere (čepove za uši ili zaštitne slušalice) da biste zaštitili sluh.
	Nosite zaštitu za glavu	Nosite odobreni sigurnosni šlem da biste zaštitili glavu.
	Nosite zaštitne rukavice	Zaštitite ruke rukavicama kada rukujete testerom i lancem testere. Radne rukavice koje se ne klizaju poboljšavaju hvat i štite šake.
	Nosite sigurnosnu obuću	Nosite sigurnosnu obuću koja se ne klize kada koristite ovaj uređaj.
	Održavajte dovoljnu udaljenost od električnih vodova	Da biste sprečili smrt od strujnog udara, ne radite unutar 15m od vazdušnih električnih vodova. Kontakt sa električnim vodovima ili rad u blizini njih može da izazove ozbiljne povrede ili strujni udar koji za posledicu ima smrt.
	CE	Ovaj proizvod je u skladu sa primenjivim EC direktivama.

SR

	UKCA	Ovaj proizvod je u skladu sa primenljivim zakonima u UK.
	WEEE	Otpadne električne proizvode ne bi trebalo odlagati zajedno sa otpadom iz domaćinstva. Odnosite ih u ovlašćeni pogon za reciklažu.
	Buka	Garantovan nivo jačine zvuka. Emisija buke u okruženju prema Direktivi Evropske zajednice.
V	Volt	Voltaža
mm	Milimetar	Dužina ili veličina
cm	Centimetar	Dužina ili veličina
kg	Kilogram	Težina
n_0	Brzina bez opterećenja	Rotaciona brzina, bez opterećenja
.../min	U minutu	Obrtaji u minutu
	Jednos-merna struja	Tip ili karakteristika struje

OPŠTA BEZBEDNOSNA UPOZORENJA O MAŠINAMA

⚠ UPOZORENJE! Pročitajte sva sigurnosna upozorenja, uputstva, ilustracije i specifikacije priložene uz ovu mašinu. Nepridržavanje svih dolenađenih uputstava može da dovede do strujnog udara, požara i/ili ozbiljne povrede.

SAČUVAJTE SVA UPOZORENJA I UPUTSTVA ZA BUDUĆU UPOTREBU.

Pojam „mašina“ u upozorenjima označava mašinu (sa žicom) koja se uključuje u utičnicu ili mašinu (bežičnu) na baterije.

BEZBEDNOST RADNOG PODRUČJA

- Održavajte radno područje čistim i dobro osvetljenim. Na pretrpanim ili mračnim područjima su veće šanse da dođe do nezgoda.
- Ne rukujte mašinama u eksplozivnim atmosferama, kao na primer u prisustvu zapaljivih tečnosti, gasova ili prašine. Mašine stvaraju varnice koje mogu zapaliti prašinu ili isparenja.
- Držite decu i posmatrače podalje dok rukujete mašinom. Ako vam nešto odvraća pažnju, možete izgubiti kontrolu.

ELEKTRIČNA SIGURNOST

- Utikač mašine mora odgovarati utičnici. Nikada ne modifikujete utikač ni na koji način. Ne koristite adapterske utikače sa uzemljenim mašinama. Nemodifikovani utikači i odgovarajuće utičnice će smanjiti rizik od strujnog udara.
- Izbegavajte kontakt delova tela sa uzemljenim površinama, poput cevi, radijatora, šporeta i frižidera. Postoji povećan rizik od strujnog udara ako je vaše telo uzemljeno.
- Ne rukujte mašinom po kiši ili u vlažnim uslovima. Ako voda uđe u mašinu, to može povećati rizik od strujnog udara ili kvara, što bi moglo da dovede do telesne povrede.
- Nemojte zloupotrebljavati kabl. Nikad ne koristite kabl za nošenje, vučenje ili isključivanje mašine iz utičnice. Čuvajte kabl podalje od toplote, nafte, oštrih ivica ili pokretnih delova. Oštećen ili upetljan kabl povećava rizik od strujnog udara.
- Kada rukujete mašinom na otvorenom prostoru, koristite produžni kabl pogodan za korišćenje na otvorenom prostoru. Upotreba kabla pogodnog za korišćenje na otvorenom prostoru smanjuje rizik od strujnog udara.

- Ako je korišćenje mašine na vlažnom mestu neizbežno, koristite izvor napajanja sa zaštitnim uređajem diferencijalne struje (GFCI). Korišćenje GFCI smanjuje rizik od strujnog udara.

LIČNA BEZBEDNOST

- Ostanite u pripravnosti, gledajte ono što radite i koristite zdrav razum kad rukujete mašinom. Ne koristite mašinu kad ste umorni ili pod uticajem droga, alkohola ili lekova. Trenutak nepažnje kad rukujete mašinama je dovoljan da izazove ozbiljne telesne povrede.
 - Koristite ličnu zaštitnu opremu. Uvek nosite zaštitu za oči. Zaštitna oprema poput maske za prašinu, radnih cipela koje se ne klizaju, šlema ili zaštite sluha će, kada se koristi za odgovarajuće uslove, smanjiti telesne povrede.
 - Sprečite nehотиčno pokretanje. Osigurajte da prekidač bude u isključenom položaju pre povezivanja na izvor napajanja i/ili bateriju, podizanja ili nošenja mašine. Nošenje mašina sa prstom na prekidaču ili uključivanje u utičnicu mašina čiji prekidač je u uključenom položaju priziva nezgode.
 - Uklonite sve ključeve za podešavanje pre uključivanja mašine. Ključ koji ostane pričvršćen za rotacioni deo mašine može da izazove telesnu povredu.
 - Ne presežite. U svakom trenutku održavajte pravilan položaj nogu i ravnotežu. To omogućava bolju kontrolu nad mašinom u neočekivanim situacijama.
 - Prikladno se obucite. Ne nosite labavu odeću ili nakit. Držite kosu i odeću dalje od pokretnih delova. Labava odeća, nakit ili duga kosa mogu da se zakače pokretnim delovima.
 - Ako su priloženi uređaji za povezivanje delova za izbacivanje i prikupljanje prašine, osigurajte da oni budu povezani i da se pravilno koriste. Upotreba kolektora prašine može da smanji opasnosti koje izaziva prašina.
 - Ne dozvolite da zbog poznavanja koje ste stekli kroz čestu upotrebu mašina postanete samozadovoljni i ignorišete principe bezbednosti mašina. Nemarni postupak može da izazove ozbiljnu povredu u deliču sekunde.
- #### UPOTREBA I ODRŽAVANJE MAŠINE
- Ne silite mašinu. Koristite odgovarajuću mašinu za ono što radite. Odgovarajuća mašina uradiće posao bolje i bezbednije onom brzinom za koju je dizajnirana.
 - Ne koristite mašinu ako prekidač ne može da je uključi i isključi. Svaka mašina koja se ne može kontrolisati prekidačem je opasna i mora se popraviti.
- Izvucite utikač iz izvora napajanja i/ili izvadite bateriju, ako je odvojiva, iz mašine pre bilo kakvog podešavanja, menjanja dodatka ili skladištenja mašina. Takve preventivne sigurnosne mere smanjuju rizik od nehottičnog pokretanja mašine.
 - Skladištite mašine koje se ne koriste van domašaja dece i ne dozvolite osobama koje nisu upoznate sa ovom mašinom ili ovim uputstvom da rukuju mašinom. Mašine su opasne u rukama nekalifikovanih korisnika.
 - Održavajte mašine i pribor. Proveravajte da li ima nepravilnog poravnjanja ili zaglavljivanja pokretnih delova, pucanja delova i svih drugih stanja koja mogu da utiču na rad mašine. Ako je mašina oštećena, odnesite je na popravku pre upotrebe. Mnoge nezgode su izazvane loše održanim mašinama.
 - Održavajte mašine koje seku ostrim i čistim. Pravilno održavane mašine za sečenje sa ostrim ivicama za sečenje se ređe zapetljavaju i lakše se kontrolišu.
 - Koristite mašinu, dodatke, burgije itd. u skladu sa ovim uputstvom, uzimajući u obzir radne uslove i rad koji treba obaviti. Korišćenje mašine za rad drugačiji od predviđenog moglo bi da dovede do opasne situacije.
 - Održavajte drške i površine koje hvatate suvim, čistim i bez ulja i masnoće. Klizave drške i površine koje hvatate ne omogućavaju bezbedno rukovanje i kontrolu mašine u neočekivanim situacijama.

UPOTREBA I ODRŽAVANJE MAŠINA NA BATERIJE

- Punite samo punjačem koji navodi proizvođač. Punjač koji je prikladan za jedan tip baterije može da stvori opasnost od požara kad se koristi sa nekom drugom baterijom.
- Koristite mašine samo sa konkretno imenovanim baterijama. Upotreba bilo kakvih drugih baterija može da stvori rizik od povrede i požara.
- Kad se baterija ne koristi, držite je dalje od drugih metalnih predmeta, poput spajalica, novčića, ključeva, eksera, vijaka ili drugih malih metalnih predmeta koji mogu da naprave spoj jednog terminala sa drugim. Kratak spoj terminala baterije može da izazove opekotine ili požar.
- U ekstremnim uslovima može doći do curenja tečnosti iz baterije; izbegavajte kontakt sa njom. Ako dođe do nehottičnog kontakta, isperite vodom. Ako tečnost dođe u kontakt sa očima, takođe potražite i medicinsku pomoć. Tečnost iz baterije može da izazove iritaciju ili opekotine.

- **Ne koristite bateriju ili mašinu koje su oštećene ili modifikovane.** Oštećene ili modifikovane baterije mogu da ispolje nepredvidivo ponašanje, dovodeći do požara, eksplozije ili rizika od povrede.
- **Ne izlažite bateriju ili mašinu vatri ili previsokoj temperaturi.** Izlaganje vatri ili temperaturi iznad 130 °C može izazvati eksploziju.
- **Pratite sva uputstva za punjenje i ne punitite bateriju ili mašinu izvan temperaturnog opsega navedenog u uputstvima.** Punjenje na nepravilan način ili na temperaturama izvan navedenog opsega može da ošteti bateriju i poveća rizik od požara.

VAŽNA SIGURNOSNA UPUTSTVA

⚠ UPOZORENJE! Kada koristite električne baštenske aparate, uvek treba da se pridržavate osnovnih sigurnosnih mera opreza da biste smanjili rizik od požara, strujnog udara i telesne povrede, obuhvatajući i sledeće:

PAŽLJIVO PROČITATI PRE UPOTREBE

SAČUVATI ZA BUDUĆU UPOTREBU

⚠ OPASNOST! Ne rukujte u blizini električnih vodova. Jedinica nije dizajnirana da obezbedi zaštitu od strujnog udara u slučaju kontakta sa vazдушnim električnim vodovima. Konsultujte lokalne propise radi bezbedne udaljenosti od vazдушnih električnih vodova i vodite računa da budete u bezbednom i sigurnom radnom položaju pre rukovanja alatom.

SIGURNOSNA UPOZORENJA ZA TELESKOPSKU TESTERU

- **Držite sve delove tela dalje od lanca testere dok je teleskopska testera u upotrebi. Pre nego što pokrenete teleskopsku testeru, uverite se da lanac testere ne dodiruje ništa.** Trenutak nepažnje tokom rukovanja teleskopskim testerama može da izazove zakaćinjanje vaše odeće ili delova tela lancem.
- **Izbegavajte nehотиčni kontakt sa nepokretnim lancem testere ili šinama vodilice. Oni mogu da budu veoma oštri.** Uvek nosite rukavice i duge pantalone ili zaštitne nogavice kad rukujete teleskopskom testerom, lancem testere ili vodilicom.
- **Uvek držite teleskopsku testeru sa jednom rukom na zadnjoj drški i drugom rukom na prednjoj drški.** Ozbiljne povrede rukovaoca, pomagača i/ili posmatrača mogu da budu posledica jednoručnog rukovanja.
- **Držite mašinu samo za izolovane površine za hvatanje jer lanac testere može da dođe u dodir sa skrivenim ožičenjem.** Ako lanci testere dođu u dodir sa žicom pod naponom, i izloženi metalni delovi mašine

moгу da budu pod naponom pa rukovalac može da dobije strujni udar.

- **Nosite sigurnosne naočare i zaštitu sluha. Dodatna zaštitna oprema za glavu, šake, noge i stopala se preporučuje.** Adekvatna zaštitna odeća će smanjiti telesne povrede od letećih komadića ili nehottičnog kontakta sa lancem testere.
- **Ne rukujte teleskopskom testerom na drvetu.** Rukovanje teleskopskom testerom dok ste gore na drvetu može da dovede do telesne povrede.
- **Uvek održavajte pravilno uporište i rukujte teleskopskom testerom samo kad stojite na fiksiranoj, sigurnoj i ravnoj površini.** Klizave ili nestabilne površine poput lestava mogu da izazovu gubljenje ravnoteže ili kontrole nad teleskopskom testerom.
- **Nikad ne rukujte teleskopskom testerom koja je oštećena ili nepravilno podešena ili koja nije potpuno i čvrsto sklopljena.** Uverite se da lanac testere prestaje da se kreće kad pustite okidač.
- **Pre sečenja pogledajte da li na komadu drveta koje ćete seći ima eksersa, žice ili drugih stranih predmeta.**
- **Kad sečete granu koja je pod tenzijom, pazite na odskakanje.** Kad se tenzija u vlaknima drveta otpusti, grana kao opruga može da udari rukovaoca i/ili izbaci teleskopsku testeru van kontrole.
- **Budite krajnje oprezni kad sečete šiblje i mladice.** Tanak materijal može da se uhvati za lanac testere i da vas ošine ili vas izvuče iz ravnoteže.
- **Agresivno ili ekstremno sečenje ili zloupotreba teleskopske testere mogu da izazovu prevremeno habanje vodilice, lanca i/ili lančanika, kao i pucanje lanca ili vodilice, dovodeći do povratnog udara, bacanja lanca ili izbacivanja sečenog materijala.**
- **Nikad ne koristite vodilicu kao polugu.** Savijena vodilica može da izazove prevremeno habanje vodilice, lanca i/ili lančanika, kao i pucanje lanca ili vodilice, dovodeći do povratnog udara, bacanja lanca ili izbacivanja sečenog materijala.
- **Nosite teleskopsku testeru kad je isključena, sa obe ruke na drškama. Kad transportujete ili skladištite teleskopsku testeru, uvek stavite navlaku za vodilicu.** Pravilno rukovanje teleskopskom testerom će smanjiti verovatnoću nehottičnog kontakta sa lancem testere koji je u pokretu.
- **Ne uklanjajte odsećeni materijal niti držite materijal koji treba da sečete dok se noževi kreću. Vodite računa da prekidač bude u isključenom položaju kad čistite zaglavljenu materijal.** Lanac testere nastavlja da se kreće nakon što je prekidač isključen. Trenutak

nepažnje kada koristite teleskopski pruner je dovoljan da izazove ozbiljne telesne povrede.

- **Pratite uputstva za podmazivanje, zatezanje lanca i menjanje dodataka.** Nepravilno zategnut ili podmazan lanac može da pukne ili da poveća šanse za povratni udarac. Održavajte ivicu za sečenje oštrm i čistom za najbolji učinak i da biste smanjili rizik od povrede.
- **Održavajte drške suvim, čistim i bez ulja i masnoće.** Masne drške su klizave, izazivajući gubitak kontrole.
- **Secite samo drvo. Ne koristite teleskopsku testeru za svrhe za koje nije predviđena. Na primer: ne koristite teleskopsku testeru za sečenje plastike ili građevinskog materijala koji nije od drveta.** Korišćenje teleskopske testere za rad drugačiji od predviđenog moglo bi da dovede do opasne situacije.
- **Ne koristite teleskopsku testeru u lošim vremenskim uslovima, naročito kad postoji rizik od grmljavine.** To smanjuje rizik od udara groma.
- **Zaustavite motor i izvadite bateriju svaki put kad napuštate alat.**
- **Aparate koji se ne koriste skladištite u zatvorenom prostoru.** Kad nisu u upotrebi, aparate bi trebalo skladištiti u zatvorenom prostoru, na suvom i visokom ili zaključanom mestu, sa izvađenom baterijom, van domašaja dece.
- **Proverite oštećene delove.** Pre dalje upotrebe proizvoda, štitnik ili neki drugi deo koji je oštećen trebalo bi pažljivo proveriti da biste utvrdili da će raditi pravilno i obavljati predviđenu funkciju. Proverite poravnanje pokretnih delova, spojeve pokretnih delova, lomljenje delova, montiranje i sva druga stanja koja bi mogla uticati na rad. Štitnik ili bilo koji drugi deo koji je oštećen bi trebalo pravilno popraviti ili zameniti u ovlašćenom servisnom centru osim ako drugačije nije navedeno u ovom uputstvu.

DODATNA UPOZORENJA

- **Nemojte puniti bateriju na kiši ili na mokrim mestima.**
- **Koristite samo sa baterijama i punjačima navedenim na slici A.**
- Baterija se mora izvaditi iz aparata pre odlaganja na otpad.
- Baterija se mora bezbedno odložiti na otpad.
- Ne bacajte bateriju u vatru. Čelije mogu eksplodirati. Proverite lokalne pravilnike radi eventualnih specijalnih uputstava za odlaganje na otpad.
- Ne otvarajte niti oštećujte bateriju. Ispušteni elektrolit je korozivan i može da izazove oštećenja očiju ili kože. Može biti otrovan ako se proguta.

⚠ OPREZ! Elektrolit je razblažena sumporna kiselina koja je štetna za kožu i oči. On provodi električnu struju i korozivan je.

- **Pažljivo rukujte baterijama da ne bi došlo do kratkog spoja baterije sa provodničkim materijalima kao što su prstenje, narukvice i ključevi.** Baterija ili provodnik se mogu pregrejati i izazvati opekotine.
- **Alati na baterije ne moraju da budu uključeni u utičnicu; oni su stoga uvek u radnom stanju.** Budite svesni mogućih opasnosti čak i kada se alat ne koristi. Budite pažljivi kada održavate ili servisirate.
- **Izvadite bateriju pre servisiranja, čišćenja ili uklanjanja materijala iz alata.**
- **Rezervni delovi** - Tokom servisiranja, koristite samo identične EGO rezervne delove. Korišćenje bilo kakvog drugog pribora ili dodataka može povećati rizik od povreda.
- **Ne perite crevom; izbegavajte ulaženje vode u motor i električne veze.**
- **Ako dođe do situacija koje nisu obrađene u ovom priručniku, primenjujte oprez i zdravo rasuđivanje. Obratite se EGO servisnom centru za pomoć.**
- **Sačuvajte ovo uputstvo.** Često ga pregledajte i koristite ga da uputite druge koji mogu da koriste ovaj alat. Ako pozajmite ovaj alat nekom drugom, pozajmite i ovo uputstvo da bi se sprečila pogrešna upotreba proizvoda i eventualna povreda.

SAČUVAJTE OVO UPUTSTVO

NAPOMENA: POGLEDAJTE PRIRUČNIK ZA RUKOVAOČA ZA POGONSKU GLAVU RADI DODATNIH SPECIFIČNIH SIGURNOSNIH PRAVILA.

SPECIFIKACIJE

Dužina vodilice	250 mm
Korak lanca	9,5 mm
Dubina lanca	1,1 mm
Tip lanca	AC1000/AC1001
Tip vodilice	AG1000/AG1001
Zapremina rezervoara za ulje	220 ml
Radna temperatura	Od -15 °C do +40 °C
Temperatura skladištenja	Od -20 °C do +70 °C

SR

Težina (sa navlakom za lanac)	1,89 kg	
Izmereni nivo jačine zvuka L_{WA}	101,4 dB(A) K=2,36 dB(A) (PH1400E)	
	103,6 dB(A) K=0,67 dB(A) (PH1420E)	
	101 dB(A) K=2,3 dB(A) (PHX1600)	
Nivo zvučnog pritiska kod uha rukovaoca L_{PA}	87,0 dB(A) K=3 dB(A) (PH1400E)	
	89,7 dB(A) K=3 dB(A) (PH1420E)	
	93 dB(A) K=3 dB(A) (PHX1600)	
Garantovan nivo jačine zvuka L_{WA} (izmereno prema 2000/14/EC)	104 dB(A)	
Procena vibracije a_n :	Prednja pomoćna drška	2,1 m/s ² K=1,5 m/s ² (PH1400E)
		3,54 m/s ² K=1,5 m/s ² (PH1420E)
		4,47 m/s ² K=1,5 m/s ² (PHX1600)
	Zadnja drška	2,5 m/s ² K=1,5 m/s ² (PH1400E)
		2,64 m/s ² K=1,5 m/s ² (PH1420E)
		1,93 m/s ² K=1,5 m/s ² (PHX1600)

Gornji parametri su testirani i izmereni sa pogonskom glavom PH1400E/PH1420E/PHX1600.

Deklarisana ukupna vrednost vibracije je izmerena u skladu sa standardnim metodom testiranja i može se koristiti za upoređivanje jednog alata sa drugim;

Deklarisana ukupna vrednost vibracije može se koristiti i u preliminarnoj proceni izlaganja.

SR

358

DODATAK TELESKOPSKE TESTERE — PSA1000

NAPOMENA: Emisija vibracija tokom stvarne upotrebe električnog alata može da se razlikuje od deklarisanе vrednosti u kojoj se alat koristi. Da bi se rukovalac zaštitio, korisnik bi trebalo da nosi rukavice i štitnike za uši u stvarnim uslovima korišćenja.

POPIS PAKOVANJA

NAZIV DELA	QUANTITY
Dodatak teleskopske testere	1
Navlaka za lanac	1
Dvostruki ključ	1
Priručnik za rukovaoca	1

Preporučena vodilica i lanac za ovu teleskopsku testeru

NAZIV DELA	BROJ MODELA
Vodilica	AG1000/AG1001
Lanac	AC1000/AC1001

OPIS

UPOZNAJTE SVOJ DODATAK TELESKOPSKE TESTERE (slika A)

1. Krajnja kapica
2. Meki naglavak
3. Vratilo teleskopske testere
4. Dvostruki ključ
5. Držač ključa
6. Vijak poklopca
7. Poklopac lančanika
8. Produžna šipka (opcionarno, PRODAJE SE ZASEBNO)
9. Navlaka za lanac
10. Lanac
11. Vodilica
12. Vijak za zatezanje lanca
13. Kapica rezervoara za ulje
14. Rezervoar za ulje
15. Šiljci za sečenje na komade

SKLAPANJE

⚠ UPOZORENJE: Ako su neki delovi oštećeni ili nedostaju, nemojte koristiti ovaj proizvod dok delovi ne budu zamenjeni. Korišćenje ovog proizvoda sa oštećenim ili nedostajućim delovima može dovesti do ozbiljnih telesnih povreda.

⚠ UPOZORENJE: Ne pokušavajte da modifikujete ovaj proizvod ili da pravite dodatke koji nisu preporučeni za korišćenje sa ovom teleskopskom testerom. Svaka takva promena ili modifikacija je zloupotreba i može dovesti do opasnih uslova koji mogu da dovedu do ozbiljnih telesnih povreda.

⚠ UPOZORENJE: Da biste sprečili nehotično pokretanje koje bi moglo izazvati ozbiljne telesne povrede, uvek uklonite bateriju iz mašine kada sklapate delove.

POVEZIVANJE DODATKA TELESKOPSKE TESTERE NA POGONSKU GLAVU

Ovaj dodatak teleskopske testere je dizajniran za upotrebu sa EGO pogonskom glavom PH1400E/PH1420E/PHX1600 sa LITIJUM-JONSKOM baterijom od 56 V.

Pogledajte odeljak „**INSTALIRANJE DODATKA NA POGONSKU GLAVU**“ u priručniku za rukovaoca za pogonsku glavu PH1400E/PH1420E/PHX1600.

POVEZIVANJE PRODUŽNE ŠIPKE IZMEĐU POGONSKE GLAVE I DODATKA TELESKOPSKE TESTERE (opciono)

Produžna šipka produžava opseg sečenja. Treba je povezati između pogonske glave i dodatka teleskopske testere.

Pratite proces u odeljku „**POVEZIVANJE DODATKA TELESKOPSKE TESTERE NA POGONSKU GLAVU**“ da biste instalirali i učvrstili produžnu šipku između dodatka teleskopske testere i pogonske glave (slika C).

⚠ UPOZORENJE: Ako ne učvrstite dodatak i pogonsku glavu/produžnu šipku kako je navedeno iznad, to bi moglo da dovede do ozbiljne povrede ili smrti.

⚠ UPOZORENJE: Nikad ne pričvršćujte niti podešavajte nijedan dodatak dok pogonska glava radi ili dok je baterija instalirana. Ako ne zaustavite motor i ne izvadite bateriju, to može da izazove ozbiljne telesne povrede.

UKOVANJE

OPASNOST: Nikad ne secite blizu električnih vodova, strujnih kablova ili drugih izvora električne struje. Ako se vodilica i lanac zaglave na bilo kakvom električnom kablju ili vodu, **NE DODIRUJTE VODILICU, LANAC ILI ALUMINIJUMSKU ŠIPKU! ONI MOGU DA BUDU POD**

NAPONOM I MOGU BITI VEOMA OPASNI. Nastavite da držite teleskopsku testeru za izolovanu zadnju dršku ili je spustite na tlo i dalje od sebe na bezbedan način. Isključite oštećeni vod ili kabl iz električne mreže pre no što pokušate da oslobodite vodilicu i lanac od voda ili kabla. Kontakt sa vodilicom, lancem, drugim provodničkim delovima teleskopske testere ili električnim kablovima ili vodovima pod naponom mogao bi da dovede do smrti od strujnog udara ili ozbiljne povrede.

⚠ UPOZORENJE: Ne dozvolite da zbog poznavanja ovog proizvoda postanete nemarni. Zapamtite da je delić sekunde nepažnje dovoljan da nanese ozbiljnu povredu.

⚠ UPOZORENJE: Uvek nosite zaštitne naočare i zaštitu za sluh. Nepridržavanje toga može dovesti do predmeta izbačenih prema očima i drugih ozbiljnih povreda.

Pre svake upotrebe pregledajte čitav proizvod radi oštećenih, nedostajućih ili labavih delova poput vijaka, navrtanja, zavrtnja, kapica itd. Čvrsto zategnite sve spojeve i kapice i ne rukujte ovih proizvodima dok svi nedostajući ili oštećeni delovi ne budu zamenjeni.

⚠ UPOZORENJE: Da biste sprečili ozbiljne telesne povrede, izvadite bateriju iz alata pre servisiranja, čišćenja, menjanja dodataka ili skidanja materijala sa jedinice.

PRIMENA

Možete koristiti ovaj proizvod za svrhu navedenu ispod:

- Sečenje grana
- Orezivanje

NAPOMENA: Alat treba koristiti samo za propisanu svrhu. Svaka druga upotreba smatra se slučajem zloupotrebe.

PUNJENJE REZERVOARA ZA ULJE MAZIVOM ZA VODILICU I LANAC

UPOZORENJE: Nemojte pušiti ili približavati plamen ulju ili teleskopskoj testeru. Ulje se može prosuti i izazvati požar.

NAPOMENA: U teleskopskoj testeru nema ulja u vreme kupovine. Suštinski je važno napuniti rezervoar uljem za lanac pre upotrebe. Radni vek i kapacitet sečenja lanca zavise od optimalnog podmazivanja. Lanac se automatski podmazuje uljem tokom rada. Nivo ulja treba proveravati i posle svakih 20 minuta upotrebe i dopunjavati po potrebi.

1. Izvadite bateriju iz pogonske glave.
2. Očistite kavicu rezervoara za ulje i oblast oko nje da biste osigurali da nikakva prljavština ne upadne u rezervoar za ulje.
3. Postavite dodatak teleskopske testere uspravno i okrenite kavicu rezervoara za ulje suprotno kazaljki na satu da biste je skinuli (slika D).

- Pažljivo sipajte ulje za vodilicu i lanac u rezervoar dok se rezervoar ne napuni do grlića. Pazite da ne dozvolite da se ulje prosipa iz otvora. Obrišite eventualni višak ulja i zatvorite rezervoar za ulje kapičom.

NAPOMENA:

- Ne koristite prljavo, upotrebljavano ili drugo kontaminirano ulje. Može doći do oštećenja vodilice ili lanca.

PRIPREMA ZA SEČENJE (slika B)

- Pogledajte „Važna sigurnosna uputstva“ u ranijem delu ovog priručnika za prikladnu sigurnosnu opremu.
- Podignite vrh vodilice da biste proverili da li lanac eventualno visi. Lanac je pravilno zategnut kad ne visi na donjem delu vodilice a lanac je tesan ali se može okrenuti rukom bez zapinjanja. Ako je potrebno podešavanje zategnutosti, pogledajte odeljak „**ZAMENJIVANJE VODILICE I LANCA**“ u odeljku ODRŽAVANJE u ovom priručniku za uputstva za podešavanje.
- Proverite zategnutost vijka poklopca pre upotrebe. Ako je vijak poklopca labav, čvrsto ga zategnite okretanjem u smeru kazaljke na satu.
- Proverite oštrinu zuba za sečenje na lancu testere i vodite računa da lanac bude dobro podmazan.
- Nosite rukavice koje se ne klizu zbog maksimalnog hvata i zaštite. Nikad ne stojte direktno ispod grane koju sećete. Vodite računa da imate čvrsto i izbalansirano uporište. Pazite na prepreke poput panjeva, korenja i jaraka zbog kojih biste mogli da se sapletete ili posmete.
- Održavajte pravilan hvat na jedinici kad god motor radi. Držite jedinicu čvrsto sa obe ruke.

Za bezbedan i bolji rad, stavite remen za rame preko ramena. Podesite remen za rame u udoban radni položaj. Pratite uputstva u odeljku „**MONTIRANJE REMENA ZA RAME**“ u priručniku za rukovaoca za PH1400E/PH1420E/PHX1600 da biste pričvrstili remen za rame na pogonsku glavu.

⚠ UPOZORENJE: Remen za rame ima i mehanizam za brzo otkopčavanje u opasnim situacijama. Kada se desi hitan slučaj, odmah skinite sa ramena, bez obzira kako je remen namešten.

ZA POKRETANJE/ZAUSTAVLJANJE ALATA

Pogledajte odeljak „**POKRETANJE/ZAUSTAVLJANJE POGONSKE GLAVE**“ u priručniku za rukovaoca za pogonsku glavu PH1400E/PH1420E/PHX1600.

SR

OSNOVNA PROCEDURA SEČENJA (slika E i F)

Pratite korake ispod da biste sprečili oštećenje kore drveta ili žbuna. Ne koristite pokret testerisanja napred-nazad.

- Napravite plitak prvi rez (1/4 prečnika grane) na donjoj strani grane blizu glavnoj grani ili stablu.
- Napravite drugi rez sa gornje strane grane prema spoljašnjosti u odnosu na prvi rez. Nastavite rez kroz granu dok se grana ne odvoji od drveta. Budite spremni da uravnotežite težinu alata kad grana padne.
- Napravite završni rez blizu stabla.

NAPOMENA: Za drugi i završni rez (sa gornje strane grane), držite šiljke za sečenje na komade uz granu koju sećete (slika F). To će pomoći da se grana stabilizuje i olakšaće sečenje blagim pritiskom nadole. Ako silite sečenje, može doći do oštećenja vodilice, lanca ili motora.

- Pustite okidač na pogonskoj glavi čim sečenje bude završeno.

NAPOMENA: Nepoštovanje pravilnih procedura sečenja dovešće do zapinjanja vodilice i lanca i njihovog prikleštenja ili zaglavljivanja u grani. Ako se to desi:

- Zaustavite motor i izvadite bateriju.
- Ako možete da dohvatite granu sa tla, podignite granu dok držite testeru. To bi trebalo da otpusti prikleštenje i oslobodi testeru.
- Ako je testera i dalje zaglavljena, pozovite stručnjaka radi pomoći.

SEČENJE GRANA I OREZIVANJE

Ovaj dodatak teleskopske testere je dizajniran za podrezivanje malih i srednjih grana do 20 cm prečnika. Za najbolje rezultate, pridržavajte se sledećih mera opreza.

- Pažljivo planirajte rez. Vodite računa o smeru u kojem će grana pasti.

⚠ UPOZORENJE: Grane mogu da padnu u neočekivanim smerovima. Ne stojte direktno ispod grane koju sećete.

- Najtipičnija primena sečenja je postavljanje jedinice pod uglom od 60° ili manjim (slika G). Kako se ugao vratila teleskopske testere u odnosu na tlo povećava, povećava se i težina pravljenja prvog reza (sa donje strane grane).
- Duge grane uklanjajte u nekoliko faza.
- Prvo secite niže grane da biste napravili više mesta za pad gornjih grana.
- Radite polako, držite obe ruke na testeru sa čvrstim hvatom. Održavajte sigurno uporište i ravnotežu.
- Ne secite sa lestava; to je krajnje opasno. Ostavite takve zahvate stručnjacima.

7. Ne pravite rez u ravni glavne grane ili stabla dok ne budete odsekli veći deo grane da smanjite težinu. Poštovanje pravilnih procedura sečenja će sprečiti guljenje kore sa glavne grane ili stabla.
8. Ne koristite teleskopsku testeru za obaranje ili sečenje stabla na komade.
9. Da biste sprečili smrt od strujnog udara, ne radite unutar 15 m od vazdušnih električnih vodova a prolaznike držite na udaljenosti od najmanje 15 m (slika G).

ODRŽAVANJE

⚠ UPOZORENJE: Pre pregledanja, čišćenja ili servisiranja jedinice, zaustavite motor, sačekajte da se svi pokretni delovi zaustave i izvadite bateriju. Nepoštovanje ovih uputstava može izazvati ozbiljne telesne povrede ili oštećenje imovine.

⚠ UPOZORENJE: Tokom servisiranja, koristite samo identične rezervne delove. Upotreba bilo kakvih drugih delova može da dovede do opasnosti ili da izazove oštećenje proizvoda. Da bi se osigurala sigurnost i pouzdanost, sve popravke, osim stavki navedenih u ovom uputstvu za održavanje, treba da radi kvalifikovani servisni tehničar.

OPŠTE ODRŽAVANJE

Izbegavajte korišćenje rastvarača kada čistite plastične delove. Većina plastike je podložna oštećenjima od raznih tipova komercijalnih rastvarača i može se oštetiti njihovom upotrebom. Koristite čiste krpe da uklonite zemlju, prašinu, ulje, masnoću itd.

ČIŠĆENJE JEDINICE

- Nakon svake upotrebe, izvadite bateriju i očistite prijavštinu sa lanca i vodilice pomoću meke četke. Obrišite površinu teleskopske testere čistom krpom navlaženom rastvorom blagog sapuna.
- Skinite poklopac lančanika a zatim mekom četkom uklonite prijavštinu sa vodilice, lanca testere, lančanika i poklopca lančanika.
- Uvek očistite iverje, piljevinu i zemlju iz žleba vodilice kad zamenjujete lanac.

NAPOMENA: Ne koristite jake deterđente na plastičnom kućištu i drški. Mogu ih oštetiti određena aromatična ulja, poput bora i limuna.

ZAMENJIVANJE VODILICE I LANCA

UPOZORENJE: Nikad ne dodirujte ili podešavajte lanac dok motor radi. Lanac testere je veoma oštar; uvek nosite zaštitne rukavice kad radite održavanje na lancu.

NAPOMENA: Kad zamenjujete vodilicu i lanac, uvek koristite kombinaciju vodilice i lanca navedenu u odeljku „Preporučena vodilica i lanac za ovu teleskopsku testeru“.

Rasklapanje pohabane vodilice i lanca

1. Izvadite bateriju, pustite da se teleskopska testera ohladi i zategnite kapicu rezervoara za ulje.
2. Postavite dodatak teleskopske testere na bočnu stranu, sa poklopcem lančanika okrenutim nagore.
3. Nosite rukavice. Pomoću priloženog dvostrukog ključa olabavite vijak poklopca da biste uklonili vijak i poklopac lančanika. Očistite poklopac lančanika suvom krpom i sačuvajte ga za ponovno sklapanje (slika H).
4. Skinite vodilicu i lanac sa montažne površine. Skinite pohabani lanac sa vodilice.

NAPOMENA: Ako naidete na poteškoće pri skidanju vodilice i lanca sa montažne površine, postavite teleskopsku testeru uspravno, jednom rukom pridržavajući vodilicu, a drugom rukom olabavite vijak za zatezanje lanca suprotno kazaljki na satu (slika I) a zatim skinite vodilicu sa lancem.

NAPOMENA: To je dobar trenutak da pogledate da li je pogonski lančanik prekomerno pohaban ili oštećen.

Sklapanje nove vodilice i lanca

1. Položite novi lanac testere u petlju na ravnu površinu i izravnajte sve vijuge (slika J).
2. Postavite pogonske alke lanca u žleb vodilice. Postavite lanac tako da postoji petlja na zadnjoj strani vodilice (slika K).

Opis delova sa slike K pogledajte ispod:

K-1	Pogonske alke lanca
K-2	Žleb vodilice

3. Držite lanac na njegovom mestu na vodilici i stavite petlju oko lančanika na teleskopskoj testeri.

NAPOMENA: Strelice koje pokazuju smer su urezane na lancu. Još jedna strelica koja pokazuje smer postoji na kućištu alata (slika L). Kad pravite petlju lanca testere na lančaniku, vodite računa da smer strelica na lancu testere ODGOVARA smeru strelice na kućištu alata. Ako su okrenute u suprotnim smerovima, okrenite sklop lanca testere i vodilice (slika M).

Opis delova sa slike L pogledajte ispod:

L-1	Lančanik
L-2	Igla za podešavanje zatezanja
L-3	Izbočine za poravnanje
L-4	Vijak za zatezanje lanca
L-5	Prerez vodilice

- Postavite vodilicu na montažnu površinu tako što ćete navući preoz vodilice preko izbočina za poravnanje, vodeći računa da igla za podešavanje zategnutosti bude umetnuta u donju rupu na repu vodilice (slika L).

NAPOMENA: Ako naidete na poteškoće pri umetanju igle za podešavanje zatezanja u rupu, pravilno podesite vijak za zatezanje lanca dok se igla za podešavanje zatezanja ne smesti tačno u rupu.

- Vratite poklopac lančanika i vijak poklopca na njihovo mesto. Blago ih zategnite.
- Uklonite svu labavost sa lanca tako što ćete okrenuti vijak za zatezanje lanca u smeru kazaljke na satu dok lanac ne bude tesno stajao uz vodilicu, sa pogonskim alkama u žlebu vodilice, pa podignite vrh vodilice da biste proverili da li lanac visi. Pustite vrh vodilice i jednom okrenite vijak za zatezanje lanca u smeru kazaljke na satu. Ponavljajte ovaj proces dok lanac više ne visi (slika N).
- Držite vrh vodilice i čvrsto zategnite vijak poklopca lančanika.

NAPOMENA: Da biste produžili radni vek vodilice, povremeno je obrnite.

NAPOMENA: Ako je lanac suviše zategnut, neće se okretati. Blago olabavite vijak poklopca lančanika i okrenite vijak za zatezanje 1/4 kruga suprotno kazaljki na satu. Podignite vrh vodilice i ponovo čvrsto zategnite vijak poklopca lančanika. Osigurajte da se lanac okreće bez zapinjanja.

PODEŠAVANJE ZATEGNETOSTI LANCA

⚠ OPREZ: Lanac testere mora biti pravilno zategnut pre upotrebe.

- Zaustavite motor i izvadite bateriju pre podešavanja zategnutosti lanca.
- Olabavite vijak poklopca tako da se može okretati prstima.
- Okrenite vijak za zatezanje lanca u smeru kazaljke na satu da biste zategnuli lanac. Pogledajte odeljak „ZAMENJIVANJE VODILICE I LANCA“ u ovom priručniku za dodatne informacije.

- Hladan lanac je pravilno zategnut kad nema labavosti na donjem delu vodilice a lanac je tesan ali se može okrenuti rukom bez zapinjanja. Lanac se mora ponovo zategnuti kad god ravni delovi pogonskih alki ne stoje u žlebu vodilice (slika O).
- Tokom normalnog rukovanja testerom, temperatura lanca će se povećati. Pogonske alke pravilno zategnutog zagrejanog lanca će visiti približno 1,3 mm izvan žleba vodilice (slika P).

NAPOMENA: Novi lanci imaju tendenciju rastezanja; često proveravajte zategnutost lanca i zatežite ga po potrebi.

NAPOMENA: Lanac koji zatežete dok je zagrejan može da bude suviše zategnut kad se ohladi. Proverite hladnu zategnutost pre sledeće upotrebe.

PODMAZIVANJE PRENOSNIH ZUPČANIKA

Prenosni zupčanci u menjaču brzina treba periodično da se podmazuju mazivom za zupčanike. Proveravajte nivo maziva u menjaču brzina na svakih oko 50 sati rada tako što ćete ukloniti zaptivni vijak na bočnoj strani kućišta.

Ako se mazivo ne vidi na bočnim stranama zupčanika, pratite korake ispod da biste sipali mazivo za zupčanike do 3/4 kapaciteta.

Nemojte potpuno napuniti prenosne zupčanike.

- Postavite dodatak teleskopske testere na bočnu stranu, sa zaptivnim vijkom okrenutim nagore (slika Q).
- Pomoću priloženog dvostrukog ključa olabavite vijak za ubrizgavanje i uklonite ga.
- Pomoću šprica za mazivo (nije priložen) ubrizgajte malo maziva u rupicu vijka; nemojte prekoračiti 3/4 kapaciteta.
- Zategnite zaptivni vijak posle ubrizgavanja.

PODMAZIVANJE LANČANIK U VODILICI

Vodilica ima lančanik na vrhu. On se mora podmazivati svake nedelje uljem za lanac ubrizganim u rupu za podmazivanje pomoću šprica za mazivo (nije priložen) da bi se produžio radni vek vodilice (slika R). Okrenite vodilicu i proverite da li u rupicama za podmazivanje i žlebu lanca ima nečistoća.

Opis delova sa slike R pogledajte ispod:

R-1	Rupica za podmazivanje
R-2	Lančanik u vrhu vodilice

TRANSPORTOVANJE I SKLADIŠTENJE

- Ne skladištite ili transportujte dodatak teleskopske testere dok radi. Uvek izvadite bateriju pre skladištenja ili transportovanja.

2. Uvek stavite navlaku za vodilicu na vodilicu i lanac pre skladištenja ili transportovanja dodatka teleskopske testere. Budite oprezni da biste izbegli oštre zube lanca.
3. Temeljno očistite teleskopsku testeru pre no što je uskladištite. Skladištite teleskopsku testeru u zatvorenom prostoru, na suvom mestu koje je zaključano i/ili nedostupno deci i držite je dalje od korozivnih sredstava poput baštenskih hemikalija i soli za odmrzavanje.
4. Ako dodatak teleskopske testere skidate sa pogonske glave i skladištite zasebno, stavite krajnju kapicu na vratilo dodatka da biste izbegli ulaženje prljavštine u spojnicu.

Zaštita životne sredine



Ne odlažite električnu opremu, potrošene baterije i punjače u kućni otpad! Onesite ovaj proizvod u ovlašćeni pogon za reciklažu ili ga odvojite od ostalog smeća radi zasebnog prikupljanja. Električne mašine moraju se odneti u ekološki prihvatljiv pogon za reciklažu.

REŠAVANJE PROBLEMA

PROBLEM	UZROK	REŠENJE
Motor ne radi.	<ul style="list-style-type: none"> ■ Baterija nije spojena na teleskopsku testeru. ■ Nema električnog kontakta između testere i baterije. ■ Baterija je prazna. ■ Dugme za zaključavanje nije pritisnuto pre pritiskanja okidača. ■ Baterija ili pogonska glava su prevrući. ■ Lanac testere je zaglavljen u drvetu. ■ Prjaviština u žlebu vodilice. ■ Prjaviština u poklopcu lančanika. 	<ul style="list-style-type: none"> ■ Spojite bateriju na teleskopsku testeru. ■ Izvadite bateriju, proverite kontakte i ponovo instalirajte bateriju. ■ Napunite bateriju. ■ Pritisnite nadole polugu za zaključavanje i držite je, zatim pritisnite okidač da biste uključili teleskopsku testeru. ■ Ostavite bateriju ili pogonsku glavu da se hlade dok temperatura ne padne ispod 67 °C. ■ Pustite okidač, izvadite lanac testere i vodilicu iz drveta, a zatim ponovo pokrenite teleskopsku testeru. ■ Pritisnite lanac testere na drvo i pomerajte teleskopsku testeru unapred i unazad da biste uklonili prjavištinu. ■ Izvadite bateriju a zatim skinite poklopac lančanika i očistite prjavištinu.
Motor radi ali lanac se ne okreće.	<ul style="list-style-type: none"> ■ Lanac ne dodiruje pogonski lančanik. 	<ul style="list-style-type: none"> ■ Izvadite bateriju i ponovo instalirajte lanac, vodeći računa da pogonske alke na njemu budu potpuno postavljene na lančanik.
Teleskopska testera ne seče pravilno.	<ul style="list-style-type: none"> ■ Nedovoljna zategnutost lanca. ■ Tup lanac. ■ Lanac instaliran unazad. ■ Pohaban lanac. ■ Suv ili prekomerno rastegnut lanac. ■ Lanac nije u žlebu vodilice. 	<ul style="list-style-type: none"> ■ Izvadite bateriju i ponovo podesite zategnutost lanca, prateći odeljak „PODEŠAVANJE ZATEGNETOSTI LANCA“. ■ Naoštrite zube lanca kod kvalifikovanog servisnog tehničara. ■ Izvadite bateriju i ponovo instalirajte lanac testere, prateći odeljak „ZAMENJIVANJE VODILICE I LANCA“. ■ Izvadite bateriju i zamenite lanac, prateći odeljak „ZAMENJIVANJE VODILICE I LANCA“. ■ Proverite nivo ulja. Dopunite rezervoar za ulje ako je neophodno. ■ Izvadite bateriju i ponovo instalirajte lanac testere, prateći odeljak „ZAMENJIVANJE VODILICE I LANCA“.
Vodilica i lanac se zagrevaju i dime.	<ul style="list-style-type: none"> ■ Proverite da li je lanac suviše zategnut. ■ Rezervoar ulja za lanac je prazan. ■ Prjaviština u žlebu vodilice. 	<ul style="list-style-type: none"> ■ Izvadite bateriju i ponovo zategnite lanac testere; pogledajte odeljak „PODEŠAVANJE ZATEGNETOSTI LANCA“. ■ Sipajte mazivo za vodilicu i lanac. ■ Očistite prjavištinu iz žleba.

SR



GARANCIJA

EGO POLITIKA GARANCIJE

Posetite veb-lokaciju egopowerplus.eu za potpune uslove i odredbe EGO politike garancije.

SR

PROČITAJTE UPUTSTVO U CIJELOSTI!



PROČITAJTE KORISNIČKI PRIRUČNIK.

UPOZORENJE! Radi osiguranja sigurnosti i pouzdanosti, sve popravke i zamjene treba obavljati kvalifikovani servisni tehničar.

SIGURNOSNI SIMBOLI

Svrha sigurnosnih simbola je skretanje pažnje na moguće opasnosti. Sigurnosni simboli i njihova objašnjenja zahtijevaju vašu potpunu pažnju i razumijevanje. Sami simboli upozorenja sami po sebi ne isključuju opasnost. Uputstva i upozorenja koja pružaju nisu zamjena za propisne mjere za prevenciju nesreća.

⚠ UPOZORENJE! Prije upotrebe ovog alata pobrinite se da sva sigurnosna uputstva u ovom korisničkom priručniku, uključujući sve sigurnosne simbole kao što su “**OPASNOST**”, “**UPOZORENJE**” i “**OPREZ**” pročitate s razumijevanjem. Zanemarivanje svih uputstava navedenih u nastavku može rezultirati strujnim udarom, požarom i/ili teškim tjelesnim povredama.

ZNAČENJE SIMBOLA

SIGURNOSNI SIMBOL UPOZORENJA: ukazuje na **OPASNOST, UPOZORENJE** ili **OPREZ**. Može se upotrebljavati u kombinaciji s drugim simbolima ili piktogramima.



⚠ UPOZORENJE! Rukovanje električnim alatima može rezultirati odbacivanjem stranih predmeta u oči, što opet može izazvati teška oštećenja očiju. Prije početka rukovanja električnim alatom, uvijek nosite zatvorene zaštitne naočale ili zaštitne naočale s bočnim štitnicima, a prema potrebi i štitnik za cijelo lice. Preporučujemo nošenje sigurnosne maske proizvođača Wide Vision preko naočala, ili nošenje standardnih zaštitnih naočala s bočnim štitnicima.

SIGURNOSNA UPUTSTVA

Na ovoj stranici slikovno su prikazani i objašnjeni sigurnosni simboli koji se mogu pojaviti na ovom proizvodu. Prije pokušaja sastavljanja i rukovanja, s razumijevanjem pročitajte sva uputstva na proizvodu i pridržavajte ih se.

	Simbol upozorenja	Ukazuje na potencijalnu opasnost od tjelesnih povreda.
	S razumijevanjem pročitajte korisnički priručnik.	Radi smanjenja opasnosti od povreda, korisnik treba pročitati korisnički priručnik.
	Nosite zaštitu za oči.	Kada upotrebljavate ovaj proizvod, uvijek nosite zatvorene zaštitne naočale ili zaštitne naočale s bočnim štitnicima i štitnik za cijelo lice.
	Nosite zaštitu za sluh.	Buka štapne žage može oštetiti vaš sluh. Radi zaštite sluha uvijek nosite zvučne barijere (čepovi za uši ili štitnici za uši).
	Nosite zaštitu za glavu.	Radi zaštite glave nosite odobrenu sigurnosnu kacigu.
	Nosite zaštitne rukavice.	Kada rukujete žagom i lancem žage zaštitite ruke rukavicama. Neklizajuće rukavice za teške uslove rada poboljšavaju zahvat i štite ruke.
	Nosite sigurnosnu obuću.	Kada upotrebljavate ovu opremu nosite neklizajuću sigurnosnu obuću.
	Održavajte dovoljnu udaljenost od električnih strujnih vodova.	Radi izbjegavanja strujnog udara nemojte raditi u opsegu od 15 m od nadzemnih električnih vodova. Kontakt sa strujnim vodovima ili upotreba u blizini strujnih vodova može uzrokovati teške povrede ili strujni udar sa smrtnim ishodom.
	Oznaka CE	Ovaj proizvod je u skladu s primjenjivim Direktivama EU.

	UKCA	Ovaj proizvod je u skladu s važećim zakonodavstvom Ujedinjenog Kraljevstva.
	WEEE	Otpadni električni proizvodi ne smiju se odlagati s otpadom iz domaćinstva. Odnosite ih u ovlaštenu centar za reciklažu.
	Buka	Zagarantovani nivo zvučne snage. Emisija buke u okruženju u skladu je s Direktivom Evropske unije.
V	Volt	Napon
mm	Milimetar	Dužina ili dimenzija
cm	Centimetar	Dužina ili dimenzija
kg	Kilogram	Masa
n_0	Brzina vrtnje bez opterećenja	Brzina okretanja, bez opterećenja
.../min	U minuti	Okretaji u minuti
	Istosmjerna struja	Vrsta ili karakteristike struje

OPĆA SIGURNOSNA UPOZORENJA ZA MAŠINE

⚠ UPOZORENJE! Pročitajte sva sigurnosna upozorenja, uputstva, sve ilustracije i specifikacije isporučene s ovom mašinom. Zanemarivanje svih uputstava navedenih u nastavku može rezultirati strujnim udarom, požarom i/ili teškim povredama.

SAČUVAJTE SVA UPOZORENJA I UPUTSTVA ZA BUDUĆE POTREBE.

Pojam "mašina" u upozorenjima odnosi se na vašu mašinu na strujni pogon (s kabelom) ili mašinu na baterijski pogon (bez kabela).

SIGURNOST RADNOG PODRUČJA

- **Radno područje održavajte čistim i dobro osvijetljenim.** Pretrpana ili mračna područja izazivaju nesreće.
- **Mašine nemojte upotrebljavati u eksplozivnim atmosferama, kao na primjer u prisutnosti zapaljivih tekućina, plinova ili prašine.** Mašine stvaraju iskre koje mogu zapaliti prašinu ili isparenja.
- **Djecu i druge prisutne osobe držite podalje tokom rada mašine.** Ometanja mogu rezultirati gubitkom kontrole nad uređajem.

ELEKTRIČNA SIGURNOST

- **Utikači mašine moraju odgovarati utičnici. Nemojte modifikovati utikač ni na koji način. Nemojte upotrebljavati utikače adaptera s uzemljenim mašinama.** Nemodifikovani utikači i odgovarajuće utičnice umanjit će rizik od strujnog udara.
- **Izbjegavajte kontakt tijela s uzemljenim površinama, kao što su slavine, radiatori, peći i frižideri.** Postoji povećan rizik od strujnog udara ako je vaše tijelo uzemljeno.
- **Mašinu nemojte upotrebljavati na kiši ili u mokrim uslovima.** Ako voda dospije u mašinu, postoji opasnost od strujnog udara ili kvara, što može rezultirati tjelesnim povredama.
- **Nemojte nepropisno upotrebljavati kabel. Kabel nemojte nikada upotrebljavati za nošenje, povlačenje ili isključivanje mašine iz strujnog napajanja. Kabel držite podalje od topline, ulja, oštih rubova ili pokretnih dijelova.** Oštećeni ili isprepleteni kabeli povećavaju rizik od strujnog udara.
- **Kada mašinom radite na otvorenom, upotrebljavajte produžni kabel prikladan za upotrebu na otvorenom.** Upotrebom kabela prikladnog za upotrebu na otvorenom smanjuje se rizik od strujnog udara.

BS

- Ako je rad s mašinom u vlažnom području neizbježan, upotrebljavajte napajanje sa zaštitnim uređajem diferencijalne struje (ZUDS). Upotrebom zaštitnog uređaja diferencijalne struje smanjuje se rizik od strujnog udara.

LIČNA SIGURNOST

- Budite oprezni, gledajte šta radite i koristite se uobičajenim osjećajem kada upotrebljavate mašinu. Nemojte upotrebljavati mašinu kada ste umorni ili pod uticajem opojnih sredstava, alkohola ili lijekova. Trenutak nepažnje tokom rada mašina može rezultirati teškim tjelesnim povredama.
- Upotrebljavajte ličnu zaštitnu opremu. Uvijek nosite zaštitu za oči. Zaštitna oprema poput maske za zaštitu od prašine, neklizajuće sigurnosne obuće, kacige ili zaštite za sluh upotrijebljena za odgovarajuće uslove smanjit će tjelesne povrede.
- Spriječite nenamjerno pokretanje. Prije spajanja na izvor napajanja i/ili komplet baterija, uzimanja ili nošenja mašine uvjerite se da se prekidač nalazi u isključenom položaju. Nošenje mašina s prstom na prekidaču ili napajanje mašina koje imaju uključen prekidač izaziva nesreće.
- Prije uključivanja mašine uklonite sve ključeve za podešavanje ili nasadne ključeve. Nasadni ključ ili ključ za podešavanje ostavljen pričvršćen na rotacijski dio mašine može rezultirati tjelesnim povredama.
- Nemojte se previše naginjati prema naprijed. Cijelo vrijeme održavajte propisno držanje i ravnotežu. To će omogućiti bolju kontrolu nad mašinom u neočekivanim situacijama.
- Obucite se prikladno. Nemojte nositi široku odjeću ili nakit. Kosu i odjeću uvijek držite podalje od dijelova koji se kreću. Dijelovi koji se kreću mogu zahvatiti široku odjeću, nakit ili dugu kosu.
- Ako su uređaji namijenjeni za spajanje sistema za izvlačenje i sakupljanje prašine, pobrinite se da se propisno spoje i upotrebljavaju. Upotrebom uređaja za sakupljanje prašine mogu se smanjiti opasnosti koje se odnose na prašinu.
- Nemojte dozvoliti da vas poznavanje mašina stečeno čestom upotrebom učini samodopadnim pa da zanemarite sigurnosne principe za mašinu. Nemarne radnje u djeliću sekunde mogu rezultirati teškim povredama.

UPOTREBA I NJEGA MAŠINE

- Izbjegavajte preveliko opterećenje mašine. Upotrebljavajte pravilnu mašinu za svoju primjenu. Pravilna mašina bolje će i sigurnije odraditi posao pri

brzini za koju je predviđena.

- Nemojte upotrebljavati mašinu ako se ne uključuje i ne isključuje putem prekidača. Svaka mašina koja se ne može kontrolisati prekidačem opasna je i potrebno ju je popraviti.
- Prije obavljanja podešavanja, zamjene dodatne opreme ili skladištenja mašine isključite utikač iz izvora napajanja i/ili komplet baterija iz mašine, ako je odvojiv. Takve preventivne sigurnosne mjere smanjuju rizik od iznenadnog pokretanja mašine.
- Nekorištene mašine skladištite izvan dohvata djece i nemojte dozvoliti da osobe koje ne poznaju mašinu ili ova uputstva upotrebljavaju mašinu. Mašine su opasne u rukama neobučenih korisnika.
- Održavajte mašine i dodatnu opremu. Provjerite jesu li pokretni dijelovi centrirani ili spojeni, ima li polomljenih dijelova i postoji li stanje koje može uticati na rad mašine. Ako je oštećena, mašinu popravite prije upotrebe. Loše održavane mašine uzrok su mnogih nesreća.
- Rezne mašine održavajte oštima i čistima. Propisno održavane rezne mašine s oštrim reznim rubovima manje će se zaglavljivati i lakše su za upravljanje.
- Mašinu, dodatnu opremu i nastavke mašine, itd., upotrebljavajte u skladu s ovim uputstvima, uzimajući u obzir radne uslove i posao koji je potrebno obaviti. Upotreba mašine za radove drukčije od namjenskih može rezultirati opasnim situacijama.
- Rukohvate i površine rukohvata održavajte suhim, čistim i očišćenim od ulja i masti. Skliski rukohvati i skliske površine rukohvata onemogućuju sigurno rukovanje i upravljanje mašinom u neočekivanim situacijama.

UPOTREBA I NJEGA AKUMULATORSKIH MAŠINA

- Punjenje obavljajte samo s punjačem kojeg je naveo proizvođač. Punjač koji je prikladan za jedan tip kompleta baterija može stvoriti rizik od požara ako ga se upotrebljava s drugim kompletom baterija.
- Mašine upotrebljavajte samo s izričito navedenim kompletima baterija. Upotreba drugih kompleta baterija može stvoriti rizik od povreda i požara.
- Kada se komplet baterija ne upotrebljava, držite ga podalje od drugih metalnih predmeta poput spajalica za papir, kovanica, ključeva, eksera, vijaka ili drugih malih metalnih predmeta koji mogu međusobno spojiti kontakte. Kratko spajanje baterijskih kontakata može uzrokovati opekotine ili požar.

- U slučaju pogrešne upotrebe, baterija može izbaciti tekućinu; izbjegavajte kontakt. Ako slučajno dođe do kontakta, odnosno mjesta isperite vodom. Ako tekućina dođe u kontakt s očima, dodatno potražite pomoć ljekara. Tekućina koju izbaci baterija može uzrokovati nadražaj kože ili opekotine.
- Nemojte upotrebljavati oštećen ili modifikovan komplet baterija niti oštećenu ili modifikovanu mašinu. Oštećene ili modifikovane baterije mogu pokazati nepredvidivo ponašanje koje može rezultirati požarom, eksplozijom ili opasnošću od povreda.
- Komplet baterija ili mašinu nemojte izlagati vatri ili previsokoj temperaturi. Izlaganje vatri ili temperaturi višoj od 130 °C može uzrokovati eksploziju.
- Pridržavajte se svih uputstava za punjenje i komplet baterija ili mašinu nemojte puniti izvan okvira opsega temperature navedenog u uputstvima. Neproprano punjenje ili punjenje pri temperaturama izvan okvira određenog opsega može oštetiti bateriju i povećati opasnost od požara.
- Mašinu držite samo za izolirane površine rukohvata jer lanac žage može dotaknuti skrivene kabele. Ako lanci žage dotaknu kabel koji provodi struju, postoji opasnost da izloženi metalni dijelovi mašine isto provode struju, što za rukovaoca može predstavljati opasnost od strujnog udara.
- Nosite zaštitne naočale i zaštitu za sluh. Preporučujemo i upotrebu druge zaštitne opreme za glavu, ruke, noge i stopala. Odgovarajuća zaštitna odjeća smanjit će tjelesne povrede uslijed letećih krotina ili nenamjernog kontakta s lancem žage.
- Štapnu žagu nemojte upotrebljavati na stablu. Upotreba štapne žage stojeći na stablu može rezultirati tjelesnim povredama.
- Uvijek održavajte propisno uporište i štapnu žagu upotrebljavajte samo kada stojite na čvrstoj, sigurnoj i ravnoj površini. Klizave ili nestabilne površine kao što su ljestve mogu uzrokovati gubitak ravnoteže ili kontrole nad štapnom žagom.

VAŽNA SIGURNOSNA UPUTSTVA

UPOZORENJE! Pri upotrebi električnih vrtnih uređaja potrebno je uvijek pridržavati se osnovnih mjera opreza radi izbjegavanja opasnosti od požara, strujnog udara i tjelesnih povreda uključujući sljedeće:

PAŽLJIVO PROČITAJTE PRIJE UPOTREBE.

SAČUVAJTE ZA BUDUĆE POTREBE.

⚠ OPASNOST! Nemojte upotrebljavati alat u blizini električnih strujnih vodova. Jedinica nije predviđena za pružanje zaštite od strujnog udara u slučaju kontakta s nadzemnim električnim vodovima. Pridržavajte se lokalnih propisa za sigurne udaljenosti od nadzemnih električnih strujnih vodova i prije rukovanja alatom osigurajte siguran radni položaj.

SIGURNOSNA UPOZORENJA ZA ŠTAPNU ŽAGU

- Tokom rada štapne žage sve dijelove tijela držite podalje od lanca žage. Prije pokretanja štapne žage uvjerite se da lanac žage ništa ne dodiruje. Trenutak nepažnje tokom rukovanja štapnim žagama može uzrokovati da lanac zahvati vašu odjeću ili tijelo.
- Izbjegavajte nenamjerman kontakt s nepomičnim lancem žage ili šinama vodilice. Oni mogu biti vrlo oštri. Pri rukovanju štapnom žagom, lancem žage ili vodilicom uvijek nosite rukavice i dugačke hlače ili zaštitne hlače.
- Štapnu žagu uvijek držite jednom rukom za stražnji rukohvat, a drugom rukom za prednji rukohvat. Rukovanje s jednom rukom može rezultirati teškim povredama rukovaoca, pomagača i/ili posmatrača.
- Kada režete napetu granu, budite spremni na povratnu silu. Kada se napetost u vlaknima drveta oslobodi, napeta grana može udariti rukovaoca i/ili uzrokovati gubitak kontrole nad štapnom žagom.
- Budite posebno oprezni kada režete grmlje i mlade grane. Lanac žage može zahvatiti tanak materijal i odbaciti ga prema vama ili izbaciti vas iz ravnoteže.
- Agresivno ili nenamjensko rezanje ili nepropisna upotreba štapne žage može rezultirati prijevremenim habanjem vodilice, lanca i/ili lančanika, kao i pucanjem lanca ili vodilice, što može dovesti do povratnog udara, odbacivanja lanca ili izbacivanja materijala.
- Vodilicu nemojte nikada upotrebljavati kao ručicu. Savijena vodilica može uzrokovati prijevremeno habanje vodilice, lanca i/ili lančanika, kao i pucanje lanca ili vodilice, što može rezultirati povratnim udarom, odbacivanjem lanca ili izbacivanjem materijala.
- Štapnu žagu nosite objema rukama na rukohvatima i isključenu. Kada transportujete ili skladištite štapnu žagu, uvijek stavite navlaku za vodilicu. Propisnim rukovanjem štapnom žagom smanjit će se vjerovatnoća nenamjernog kontakta s lancem žage koji se kreće.

BS

- **Kada se noževi kreću, nemojte uklanjati odrezani materijal ili nemojte držati materijal koji je potrebno rezati. Kada čistite zaglavljene materijal, uvjerite se da je prekidač u isključenom položaju.** Lanac žage nastavlja se kretati izvjesno vrijeme nakon isključivanja prekidača. Trenutak nepažnje tokom rada sa štapnom žagom može rezultirati teškim tjelesnim povredama.
 - **Pridržavajte se uputstava za podmazivanje, zatezanje lanca i zamjenu pribora.** Nepropisno zategnut ili podmazan lanac može puknuti ili povećati opasnost od povratnog udara. Za najbolji radni učinak i smanjenje rizika od povreda, rezni brid održavajte ostrim i čistim.
 - **Rukohvate održavajte suhim, čistim i očišćenim od ulja i masti.** Masni rukohvati zaprljani uljem klizavi su i mogu uzrokovati gubitak kontrole.
 - **Režite samo drvo. Štapnu žagu nemojte upotrebljavati za svrhe koje nisu namjenske. Na primjer: štapnu žagu nemojte upotrebljavati za rezanje plastike, zida ili građevinskih materijala koji nisu od drveta.** Upotreba štapne žage za radove drukčije od namjenskih može rezultirati opasnim situacijama.
 - **Nemojte upotrebljavati štapnu žagu u lošim vremenskim uvlovmima, a posebno kada postoji opasnost od grmljavine.** Time ćete smanjiti opasnost od udara munje.
 - **Zaustavite motor i izvadite komplet baterija kada ostavljate alat.**
 - **Nekorištene uređaje skladištite u zatvorenim prostorima.** Kada se ne upotrebljavaju, alate je potrebno skladištiti u zatvorenim prostorima na suhom i visokom ili zaključanom mjestu bez kompleta baterija, van dohvata djece.
 - **Provjerite ima li oštećenih dijelova.** Prije daljnje upotrebe proizvoda potrebno je pažljivo provjeriti štitnik ili drugi oštećeni dio kako biste utvrdili hoće li propisno raditi i obavljati svoju namjensku funkciju. Provjerite jesu li pokretni dijelovi centrirani i spojeni, ima li polomljenih dijelova, jesu li dijelovi montirani i postoji li stanje koje može negativno uticati na rad uređaja. Štitnik ili drugi oštećeni dio treba propisno popraviti ili zamijeniti ovlašteni servisni centar ako u priručniku nije drukčije navedeno.
- **Komplet baterija je potrebno izvaditi iz uređaja prije odlaganja u otpad.**
 - **Baterija je potrebno odložiti u otpad na siguran način.**
 - **Nemojte odlagati bateriju u vatru.** Čelije mogu eksplodirati. Za uputstva o mogućem posebnom odlaganju provjerite lokalne propise.
 - **Nemojte otvarati i razdvajati bateriju.** Oslobođeni elektrolit je korozivan i može oštetiti oči ili kožu. U slučaju gutanja može biti otrovan.
- ⚠ OPREZ!** Elektrolit je razrijeđena sumporna kiselina koja je štetna za kožu i oči. Električno je vodljiva i korozivna.
- **Budite oprezni pri rukovanju baterijama kako biste izbjegli kratko spajanje baterije s vodljivim materijalima, kao što su prsteni, narukvice i ključevi.** Baterija ili provodnik mogu se pregrijati i uzrokovati opekotine.
 - **Baterijske alate nije potrebno uključivati u električnu utičnicu, stoga su uvijek u radnom stanju. Imajte na umu moguće opasnosti čak i kada alat ne radi.** Budite oprezni pri obavljanju radova održavanja ili servisiranja.
 - **Izvadite komplet baterija prije servisiranja, čišćenja ili uklanjanja materijala iz alata.**
 - **Zamjenski dijelovi** - Kod radova servisiranja upotrebljavajte samo identične zamjenske dijelove proizvođača EGO. Upotreba drugog pribora ili priključka može povećati opasnost od povreda.
 - **Uređaj nemojte prati crijevom; izbjegavajte da voda dospje u motor i električne priključke.**
 - **Ako se pojave situacije koje nisu obuhvaćene ovim priručnikom, postupite oprezno i uz dobru procjenu. Za pomoć se obratite servisnom centru proizvođača EGO.**
 - **Sačuvajte ova uputstva.** Uputstvima se koristite često i koristite ih za upućivanje drugih osoba koje mogu koristiti ovaj alat. Ako ovaj alat nekom posudite, priložite i ovo uputstvo radi sprečavanja nepropisne upotrebe proizvoda i mogućih povreda.

SAČUVAJTE OVA UPUTSTVA!

NAPOMENA! ZA DODATNE POSEBNE SIGURNOSNE PROPISE POGLEDajte KORISNIČKI PRIRUČNIK POGONSKE JEDINICE.

DODATNA UPOZORENJA

- **Komplet baterija nemojte puniti na kiši ili na mokrim mjestima.**
- **Upotrebljavajte samo s kompletima baterija i punjačima koji su navedeni na sl. A.**

BS

TEHNIČKI PODACI

Dužina vodilice	250 mm
Korak lanca	9,5 mm
Veličina karike lanca	1,1 mm
Tip lanca žage	AC1000/AC1001
Tip vodilice	AG1000/AG1001
Zapremina spremnika ulja za lanac	220 ml
Radna temperatura	-15 °C - 40 °C
Temperatura skladištenja	-20 °C - 70 °C
Masa (sa zaštitnom navlakom za lanac)	1,89 kg
Izmjereni nivo zvučne snage L_{WA}	101,4 dB(A) K=2,36 dB(A) (PH1400E)
	103,6 dB(A) K=0,67 dB(A) (PH1420E)
	101 dB(A) K=2,3 dB(A) (PHX1600)
Nivo zvučnog pritiska kod uha rukovaoca L_{PA}	87,0 dB(A) K=3 dB(A) (PH1400E)
	89,7 dB(A) K=3 dB(A) (PH1420E)
	93 dB(A) K=3 dB(A) (PHX1600)
Zagarantovani nivo zvučne snage L_{WA} (izmjereno u skladu s Direktivom 2000/14/EZ)	104 dB(A)

Procjena vibracija a_{hv}	Prednji pomoćni rukohvat	2,1 m/s ² K=1,5 m/s ² (PH1400E)
		3,54 m/s ² K=1,5 m/s ² (PH1420E)
		4,47 m/s ² K=1,5 m/s ² (PHX1600)
	Stražnji rukohvat	2,5 m/s ² K=1,5 m/s ² (PH1400E)
		2,64 m/s ² K=1,5 m/s ² (PH1420E)
		1,93 m/s ² K=1,5 m/s ² (PHX1600)

- Gore navedeni parametri ispitani su i izmjereni za uređaj opremljen pogonskom jedinicom PH1400E/PH1420E/PHX1600.
- Deklarisane ukupne vrijednosti vibracija izmjerene su u skladu sa standardnom metodom ispitivanja i mogu se primjenjivati za poređenje jednog alata s drugim.
- Deklarisane ukupne vrijednosti vibracija mogu se primjenjivati i u preliminarnoj procjeni izloženosti.

NAPOMENA! Emisija vibracija tokom aktualne upotrebe električnog alata može se razlikovati od deklarirane vrijednosti u kojoj se alat upotrebljavao; Korisnik radi zaštite treba nositi rukavice i štitičke za uši u aktualnim uslovima upotrebe.

LISTA PAKOVANJA

KOLIČINA	KOLIČINA
Priključak štapne žage	1
Zaštitna navlaka za lanac	1
Dvostruki ključ	1
Korisnički priručnik	1

Preporučena vodilica i preporučeni lanac za ovu štapnu žagu

NAZIV DIJELA	BROJ MODELA
Vodilica	AG1000/AG1001
Lanac žage	AC1000/AC1001

BS

OPIS

UPOZNAJTE SVOJ PRIKLJUČAK ŠTAPNE ŽAGE (sl. A)

1. Krajnja kapica
2. Mekani naglavak
3. Drška štapne žage
4. Dvostruki ključ
5. Držač ključa
6. Vijak poklopca
7. Poklopac lančanika lanca
8. Produžna šipka (opcija, PRODAJE SE ZASEBNO)
9. Zaštitna navlaka za lanac
10. Lanac žage
11. Vodilica
12. Vijak za zatezanje lanca
13. Čep spremnika ulja
14. Spremnik ulja
15. Odstojnici

SASTAVLJANJE

⚠ UPOZORENJE! Ako je bilo koji dio oštećen ili ako nedostaje, nemojte upotrebljavati ovaj proizvod dok ne zamijenite dijelove. Upotreba ovog proizvoda oštećenih dijelova ili dijelova koji nedostaju može rezultirati teškim tjelesnim povredama.

⚠ UPOZORENJE! Nemojte pokušavati da modifikujete ovaj proizvod ili da pravite pribor koji nije preporučen za upotrebu s ovom štapnom žagom. Sve takve izmjene ili modifikacije predstavljaju nepropisnu potrebu i mogu rezultirati opasnim stanjima koja mogu dovesti do mogućih teških tjelesnih povreda.

⚠ UPOZORENJE! Radi sprečavanja iznenadnog pokretanja koje može uzrokovati teške tjelesne povrede, uvijek izvadite komplet baterija iz mašine kada sastavljate dijelove.

PRIKLJUČIVANJE PRIKLJUČKA ŠTAPNE ŽAGE NA POGONSKU JEDINICU

Ovaj priključak štapne žage predviđen je za upotrebu s pogonskom jedinicom s LITIJ-IONSKOM baterijom 56 V PH1400E/PH1420E/PHX1600 proizvođača EGO.

Pogledajte poglavlje "POSTAVLJANJE PRIKLJUČKA NA POGONSKU JEDINICU" u korisničkom priručniku pogonske jedinice PH1400E/PH1420E/PHX1600.

BS

SPAJANJE PRODUŽNE ŠIPKE IZMEĐU POGONSKE JEDINICE I PRIKLJUČKA ŠTAPNE ŽAGE (opcija)

Produžna šipka povećava opseg rezanja. Produžnu šipku je potrebno spojiti između pogonske jedinice i priključka štapne žage.

Za postavljanje i učvršćivanje produžne šipke između priključka štapne žage i pogonske jedinice pratite postupak naveden u poglavlju "PRIKLJUČIVANJE PRIKLJUČKA ŠTAPNE ŽAGE NA POGONSKU JEDINICU" (sl. C).

⚠ UPOZORENJE! Zanemarivanje postupka osiguravanja priključka i pogonske jedinice/produžne šipke kako je prethodno navedeno može rezultirati teškim povredama ili smrću.

⚠ UPOZORENJE! Priključak nemojte nikada pričvršćivati ili podešavati dok pogonska jedinica radi ili kada je baterija postavljena. Zanemarivanje zaustavljanja motora i vađenja baterije može rezultirati teškim tjelesnim povredama.

RAD

⚠ OPASNOST! Nemojte nikada rezati u blizini strujnih vodova, električnih kabela ili drugih električnih izvora.

Ako se vodilica ili lanac zaglave u električni kabel ili vod, **NEMOJTE DODIRIVATI VODILICU, LANAC ILI ALUMINIJSKU ŠIPKU! ONI MOGU POSTATI ELEKTRIČNO VODLJIVI I VRLO OPASNI.** Štapnu žagu nastavite držati za izolirani stražnji rukohvat ili je na siguran način položite na tlo i odalje od sebe. Prije pokušaja oslobađanja vodilice ili lanca iz strujnog voda ili kabela isključite strujno napajanje oštećenog voda ili kabela. Kontakt s vodilicom, lancem, drugim vodljivim dijelovima štapne žage ili električnim kablom ili vodovima pod naponom može rezultirati smrću ili teškim povredama uslijed strujnog udara.

⚠ UPOZORENJE! Nemojte dozvoliti da vas poznavanje ovog proizvoda učini nepažljivim. Imajte na umu da je za nanošenje teških povreda dovoljan samo djelić sekunde nepažnje.

⚠ UPOZORENJE! Uvijek nosite zaštitu za oči, zajedno sa zaštitom za sluh. Nepostupanje u skladu s tim može rezultirati odbacivanjem predmeta u oči i drugim mogućim teškim povredama.

Prije svake upotrebe pregledajte cijeli proizvod na postojanje oštećenih, nedostajućih ili otpuštenih dijelova, kao što su vijci, matice, osovinice, kapice, itd. Dobro pritegnite sve pričvrstne elemente i kapice i nemojte upotrebljavati ovaj proizvod dok ne postavite sve dijelove koji nedostaju ili zamijenite sve oštećene dijelove.

⚠ UPOZORENJE! Radi sprečavanja teških tjelesnih povreda, prije servisiranja, čišćenja, promjene priključaka ili uklanjanja materijala iz jedinice izvadite komplet baterija

iz alata.

PRIMJENE

Ovaj proizvod možete upotrebljavati za svrhe navedene u nastavku:

- orezivanje grana
- obrezivanje grana

NAPOMENA! Alat se smije upotrebljavati samo za prethodno opisanu namjenu. Svaka druga upotreba smatra se nepropisnom upotrebom.

PUNJENJE SPREMNIKA ULJA MAZIVOM ZA VODILICU I LANAC

⚠ UPOZORENJE! Nemojte pušiti ili upotrebljavati vatru ili plamen u blizini ulja ili štapne žage. Ulje može iscuriti i izazvati požar.

NAPOMENA! Štapna žaga nije napunjena uljem u vrijeme kupovine. Prije upotrebe važno je da se spremnik napuni uljem za lanac. Životni vijek lanca i kapacitet rezanja zavise od optimalnog podmazivanja. Tokom rada lanac se automatski podmazuje uljem za lanac. Zbog toga je nivo maziva potrebno provjeravati nakon svakih 20 minuta upotrebe i prema potrebi dopuniti mazivo.

1. Izvadite komplet baterija iz pogonske jedinice.
2. Očistite čep spremnika ulja i okolno područje kako biste osigurali da u spremnik ulja ne upada nečistoća.
3. Postavite priključak štapne žage u okomit položaj i čep spremnika ulja okrenite u smjeru suprotnom smjeru kretanja kazaljki na satu kako biste ga uklonili (sl. D).
4. Pažljivo napunite spremnik uljem za vodilicu i lanac do gornjeg ruba. Budite pažljivi i nemojte dozvoliti da se ulje izlije iz otvora. Obrišite višak ulja i zavrnite čep spremnika ulja.

NAPOMENA!

- Nemojte upotrebljavati prijava, iskorištena ili na drugi način kontaminirana ulja. Time se može oštetiti vodilica ili lanac.

PRIPREMA ZA REZANJE (sl. B)

Za odgovarajuću zaštitnu opremu pogledajte prethodno poglavlje "Važna sigurnosna uputstva" u ovom priručniku.

- Za provjeru progiba lanca podignite vrh vodilice (sl. K). Lanac je ispravno zategnut kada nema progiba na donjoj strani vodilice i kada lanac naliježe uz mogućnost ručnog okretanja bez zastoja. Ako je zategnutost potrebno podesiti, pogledajte odlomak "ZAMJENA VODILICE I LANCA" u poglavlju **ODRŽAVANJE** u ovom priručniku ili uputstva za podešavanje.
- Prije upotrebe provjerite čvrst dosjed vijka poklopca. Ako je vijak poklopca otpušten, dobro ga pritegnite okretanjem u smjeru kretanja kazaljki na satu.

- Provjerite jesu li rezni zubi na lancu žage oštri i je li lanac dobro podmazan.
- Za maksimalni prihvat i zaštitu nosite neklizajuće rukavice. Nemojte nikada stajati direktno ispod grane koju režete. Vodite računa da imate sigurno držanje i ravnotežu. Pazite na prepreke kao što su panjevi stabala, korijenje i jarci koji mogu uzrokovati spoticanje ili pad.
- Tokom rada motora održavajte propisan prihvat na jedinici. Držite jedinicu čvrsto objema rukama.
- Radi sigurnog i boljeg rada stavite ramenu traku preko ramena. Podesite ramenu traku u položaj ugodan za rad. Za pričvršćivanje ramene trake na pogonsku jedinicu pratite uputstva u poglavlju "POSTAVLJANJE RAMENE TRAKE" u korisničkom priručniku PH1400E/PH1420E/PHX1600.

⚠ UPOZORENJE! Ramena traka je i mehanizam za brzo otpuštanje u opasnim situacijama. U slučaju nužde ramenu traku odmah skinite s ramena, bez obzira na način na koji je stavljena.

POKRETANJE/ZAUSTAVLJANJE ALATA

Pogledajte poglavlje "POKRETANJE/ZAUSTAVLJANJE POGONSKE JEDINICE" u korisničkom priručniku pogonske jedinice PH1400E/PH1420E/PHX1600.

OSNOVNI POSTUPAK REZANJA (sl. E i F)

Radi izbjegavanja oštećenja stabla ili kore pratite korake u nastavku. Nemojte pomjerati žagu nazad i naprijed.

1. Napravite prvi površinski rez (1/4 prečnika grane) na donjoj strani grane pored glavne grane ili debla.
2. Napravite drugi rez na gornjoj strani grane van prvog reza. Nastavite rezati kroz granu dok se grana ne odvoji od stabla. Budite spremni održavati ravnotežu mase alata pri padu grane.
3. Napravite završni rez u blizini debla.

NAPOMENA! Za druge i završne rezove (s gornje strane grane ili ogranka) naslonite odbojnik na granu koju je potrebno odrezati (sl. F). Time će se omogućiti čvrsto držanje grane i olakšati rezanje uz lagani pritisak prema dolje. Primjena sile pri rezanju može rezultirati oštećenjem vodilice, lanca ili motora.

4. Otpustite okidač na pogonskoj jedinici čim završite s rezom.

NAPOMENA! Zanemarivanje propisnih postupaka rezanja rezultirat će spajanjem i zaglavljivanjem ili zaustavljanjem vodilice i lanca u grani. U tom slučaju:

1. Zaustavite motor i izvadite komplet baterija.

2. Ako je granu moguće dohvatiti s tla, podignite je držeći žagu. Na taj bi se način trebalo otkloniti zaglavljenje i osloboditi žagu.
3. Ako je žaga još uvijek zaglavljena, za pomoć se obratite stručnoj osobi.

OREZIVANJE I OBREZIVANJE GRANA

Ovaj priključak štapne žage predviđen je za rezanje malih ograna i grana prečnika do 20 cm. Za najbolje rezultate obratite pažnju na sljedeće mjere opreza.

1. Pažljivo isplanirajte rez. Pazite na smjer u kojem će grana pasti.

⚠ UPOZORENJE! Grane mogu pasti u neočekivanim smjerovima. Nemojte stajati direktno ispod grane koju režete.

2. Uobičajena primjena kod postupka rezanja je pozicioniranje jedinice pod uglom od 60° ili manjim (sl. G). Što je ugao između drške štapne žage i tla veći, prvi rez je teži (s donje strane grane).
3. Dugačke grane uklanjajte u nekoliko faza.
4. Najprije odrežite niže grane kako biste gornjim granama napravili više prostora za pad.
5. Radite polako čvrsto držeći obje ruke na žagi. Održavajte sigurno držanje i ravnotežu.
6. Nemojte rezati s ljestvi; to je vrlo opasno. Takve radove prepustite stručnim osobama.
7. Nemojte praviti ravan rez do glavne grane ili ogranka debela dok ne odrežete dovoljno grane kako biste smanjili težinu. Pridržavanjem propisnog postupka rezanja izbjeći ćete skidanje kore s glavne grane.
8. Štapnu žagu nemojte upotrebljavati za obaranje ili skraćivanje.
9. Radi izbjegavanja strujnog udara nemojte raditi u opsegu od 15 m od nadzemnih električnih vodova i držite druge prisutne osobe na udaljenosti od najmanje 15 m (sl. G).

ODRŽAVANJE

⚠ UPOZORENJE! Prije pregleda, čišćenja ili servisiranja jedinice, zaustavite motor, pričekajte da se svi pokretni dijelovi zaustave i izvadite komplet baterija. Nepostupanje prema ovim uputstvima može rezultirati teškim povredama ili materijalnom štetom.

⚠ UPOZORENJE! Kada obavljate radove servisiranja, upotrebljavajte samo identične zamjenske dijelove. Upotreba drugih dijelova može uzrokovati opasnost ili oštećenje proizvoda. Radi osiguranja sigurnosti i

pouzdanosti, sve popravke drukčije od navedenih u ovim uputstvima za održavanje treba obavljati kvalifikovani servisni tehničar.

OSNOVNO ODRŽAVANJE

Kada čistite plastične dijelove, izbjegavajte upotrebljavati rastvore. Mnoge plastike mogu se oštetiti različitim vrstama komercijalnih rastvora i mogu se oštetiti njihovom upotrebom. Za uklanjanje prljavštine, prašine, ulja, masti i sl. upotrebljavajte čiste krpe.

ČIŠĆENJE JEDINICE

- Nakon svake upotrebe izvadite bateriju i mekanom četkom očistite naslage s lanca i vodilice. Površinu štapne žage obrišite čistom krpom navlaženom u blagoj sapunici.
- Skinite poklopac lančanika lanca, a zatim mekanom četkom očistite naslage s vodilice, lanca žage, lančanika i poklopca lančanika lanca.
- Pri zamjeni lanca žage, iz žlijeba vodilice uvijek očistite drvo iverje, prašinu od žage i prljavštinu.

NAPOMENA! Za čišćenje plastičnog kućišta ili rukohvata nemojte upotrebljavati jake deterdžente jer mogu ih oštetiti neka aromatična ulja, kao što su borovo i limunovo ulje.

ZAMJENA VODILICE I LANCA

⚠ UPOZORENJE! Nemojte nikada dodirivati ili podešavati lanac dok motor radi. Lanac žage je vrlo oštar; pri obavljanju radova održavanja na lancu uvijek nosite zaštitne rukavice.

NAPOMENA! Prilikom zamjene vodilice i lanca uvijek upotrebljavajte kombinaciju vodilice i lanca koja je navedena u poglavlju "Preporučena vodilica i preporučeni lanac za ovu štapnu žagu".

Skidanje istrošene vodilice i lanca

1. Izvadite bateriju, pričekajte da se štapna žaga ohladi, a zatim pritegnite čep spremnika ulja.
2. Postavite priključak štapne žage na njegovu stranu s poklopcem lančanika lanca okrenutim prema gore.
3. Nosite rukavice. Pomoću isporučenog dvostrukog ključa otpustite vijak poklopca da uklonite vijak i poklopac lančanika lanca. Poklopac lančanika lanca očistite suhom krpom i sačuvajte ga za ponovno sastavljanje (sl. H).
4. Uklonite vodilicu i lanac s montažne površine. Iz vodilice izvadite istrošeni lanac.

NAPOMENA! Ako je uklanjanje vodilice i lanca s montažne površine otežano, stavite štapnu žagu u uspravan položaj, jednom rukom pridržavajte vodilicu, drugom rukom otpustite vijak za zatezanje lanca u smjeru suprotnom smjeru kretanja kazaljki na satu (sl. I), a zatim skinite vodilicu s lancem.

NAPOMENA! Ovo je dobar trenutak za pregled pogonskog lančanika na postojanje znakova prekomjerne istrošenosti ili oštećenja.

Postavljanje nove vodilice i novog lanca

1. Položite novi lanac žage kružno na ravnu površinu i ispravite eventualne pregibe (sl. J).
2. Stavite pogonske karike lanca u žlijeb vodilice. Pozicionirajte lanac tako da se na stražnjoj strani vodilice napravi petlja (sl. K).

Opis dijelova na sl. K pogledajte u nastavku:

K-1	Pogonske karike lanca
K-2	Žlijeb vodilice

3. Držite lanac u položaju na vodilici i stavite omču oko lančanika štapne žage.

NAPOMENA! Na lancu žage utisnute su male strelice za smjer. Druga strelica za smjer utisnuta je u kućište alata (sl. L). Kada omču lanca žage stavljate na lančanik, vodite računa da smjer strelica na lancu žage bude U SKLADU sa smjerom strelice na kućištu alata. Ako su strelice usmjerene u suprotnom smjeru, okrenite lanac žage i sklop vodilice (sl. M).

Opis dijelova na sl. L pogledajte u nastavku:

L-1	Lančanik
L-2	Klin za podešavanje zategnutosti
L-3	Izbočine za podešavanje
L-4	Vijak za zatezanje lanca
L-5	Utor vodilice

4. Stavite vodilicu na montažnu površinu guranjem utora vodilice preko izbočina za uravnavanje i pritom vodite računa da se klin za podešavanje zategnutosti umetne u donji provrt na kraju vodilice (sl. L).

NAPOMENA! Ako je umetanje klina za podešavanje zategnutosti u provrt otežano, odgovarajuće podešavajte vijak za zatezanje lanca dok se klin za podešavanje zategnutosti ne smjesti tačno u provrt.

5. Vratite poklopac lančanika žage i vijak poklopca. Lagano ih pritegnite.
6. Olabavljenost lanca uklonite okretanjem vijka za zatezanje lanca u smjeru kretanja kazaljki na satu dok lanac tačno ne nalegne na vodilicu, a pogonske karike u žlijeb vodilice. Provjeru progiba obavite podizanjem

vrha vodilice. Otpustite vrh vodilice i vijak za zatezanje lanca okrenite jednom u smjeru kretanja kazaljki na satu. Ovaj postupak ponavljajte dok ne uklonite progib (sl. N).

7. Držite vrh vodilice gore i dobro pritegnite vijak poklopca lančanika lanca.

NAPOMENA! Vodilicu povremeno okrenite radi produženja njenog radnog vijeka.

NAPOMENA! Ako je lanac previše zategnut, neće se okretati. Malo otpustite vijak poklopca lančanika lanca i vijak za zatezanje okrenite 1/4 okreta u smjeru suprotnom smjeru kretanja kazaljki na satu. Podignite vrh vodilice gore i ponovo dobro pritegnite vijak poklopca lančanika lanca. Uvjerite se da se lanac okreće bez zaustavljanja.

PODEŠAVANJE ZATEGNUTOSTI LANCA

⚠ OPREZ! Lanac žage mora biti propisno zategnut prije upotrebe.

1. Prije podešavanja zategnutosti lanca zaustavite motor i izvadite komplet baterija.
2. Otpustite vijak poklopca na nivo ručnog pritezanja.
3. Za zatezanje lanca okrenite vijak za zatezanje lanca u smjeru kretanja kazaljki na satu. Za više informacija pogledajte poglavlje "ZAMJENA VODILICE I LANCA" u ovom priručniku.
 - Hladan lanac je ispravno zategnut kada nema progiba na donjoj strani vodilice i kada lanac naliježe uz mogućnost ručnog okretanja bez zastoja. Lanac je potrebno ponovno zategnuti kada zaravnjene površine na pogonskim karikama ne uliježu u žlijeb vodilice (sl. O).
 - Temperatura lanca povisuje se tokom normalnog rada žage. Pogonske karike ispravno zategnutog toplog lanca visjet će oko 1,3 mm iz žlijeba vodilice (sl. P).

NAPOMENA! Novi lanci imaju tendenciju rastezanja. Često provjeravajte zategnutost lanca i prema potrebi ga zategnite.

NAPOMENA! Lanac zategnut u toplom stanju može biti previše zategnut nakon hlađenja. Prije sjedeće upotrebe provjerite zategnutost hladnog lanca.

PODMAZIVANJE PRIJENOSNIKA

Prijenosnike u kućištu potrebno je povremeno podmazivati mašću za prijenosnike. Nivo masti u kućištu prijenosnika provjeravajte svakih 50 radnih sati uklanjanjem brtvenog vijka na strani kućišta.

Ako se na bočnim stranama prijenosnika ne vidi mast, za punjenje s mašću za prijenosnike do 3/4 zapremine pratite korake u nastavku.

Prijenosnik nemojte puniti u cijelosti.

1. Priključak štapne žage pozicionirajte na njegovu stranu s brtvnim vijkom okrenutim prema gore.
2. Za otpuštanje i uklanjanje vijka za ubrizgavanje upotrijebite isporučeni dvostruki ključ.
3. Za ubrizgavanje masti u provrt za vijke upotrebljavajte mazalicu (nije u sadržaju isporuke); nemojte prekoračivati 3/4 zapremine.
4. Brtvni vijak pritegnite nakon ubrizgavanja.

PODMAZIVANJE LANČANIKA U VODILICI

Vodilica na vrhu ima lančanic. Radi produženja životnog vijeka vodilice, lančanic je potrebno sedmično podmazivati ubrizgavanjem ulja za lanac u otvor za podmazivanje mazalicom (nije u sadržaju isporuke) (sl. R). Okrenite vodilicu i provjerite jesu li otvori za podmazivanje i žlijeb lanca očišćeni od nečistoća.

Opis dijelova na sl. R pogledajte u nastavku:

R-1	Otvor za podmazivanje
R-2	Lančanic na vrhu vodilice

TRANSPORT I SKLADIŠTENJE

1. Priključak štapne žage nemojte skladištiti ili transportovati kada radi. Prije skladištenja ili transporta uvijek izvadite komplet baterija.
2. Prije skladištenja ili transporta priključka štapne žage, na vodilicu i lanac uvijek stavite zaštitnu navlaku. Budite oprezni kako biste izbjegli oštre zube lanca.
3. Štapnu žagu dobro očistite prije skladištenja. Štapnu žagu skladištite u zatvorenim prostorima na suhom mjestu koje se zaključava i/ili koje je nedostupno djeci i držite je podalje od korozivnih sredstava kao što su vrtna kemijska sredstva i soli za odmrzavanje.
4. Ako se priključak štapne žage uklanja s pogonske jedinice i zasebno skladišti, na dršku priključka stavite krajnju kapicu kako biste izbjegli da nečistoća dospije u spojku.

Zaštita životne sredine



Električnu opremu, iskorištenu bateriju i punjač ne odlažite u kućni otpad! Ovaj proizvod odnesite u ovlašteni centar za reciklažu i time omogućite odvojeno sakupljanje. Električne mašine je potrebno vratiti u ekološki prihvatljiv pogon za reciklažu.

OTKLANJANJE PROBLEMA

PROBLEM	UZROK	RJEŠENJE
Motor ne radi.	<ul style="list-style-type: none"> ■ Komplet baterija nije pričvršćen na štapnu žagu. ■ Nema električnog kontakta između žage i baterije. ■ Komplet baterija je ispražnjen. ■ Dugme za deblokadu nije pritisnuto prije pritiska na okidač. ■ Komplet baterija je previše vruć ili je pogonska jedinica previše vruća. ■ Lanac žage zaglavio se u drvetu. ■ Naslage u žlijebu vodilice. ■ Naslage u poklopcu lančanika lanca. 	<ul style="list-style-type: none"> ■ Pričvrstite komplet baterija na štapnu žagu. ■ Izvadite bateriju, provjerite kontakte i ponovo stavite komplet baterija. ■ Napunite komplet baterija. ■ Pritisnite ručicu za deblokadu i držite je pritisnutom, a zatim pritisnite okidač da uključite štapnu žagu. ■ Pričekajte da se komplet baterija ili pogonska jedinica ohlade na temperaturu ispod 67 °C. ■ Otpustite okidač, izvadite lanac žage i vodilicu iz drveta, a zatim ponovo pokrenite štapnu žagu. ■ Za uklanjanje naslaga pritisnite lanac žage o drvo i pomičite štapnu žagu prema nazad i naprijed. ■ Izvadite komplet baterija, zatim skinite poklopac lančanika lanca i očistite naslage.
Motor radi, ali lanac se ne okreće.	<ul style="list-style-type: none"> ■ Lanac ne zahvaća pogonski lančanik. 	<ul style="list-style-type: none"> ■ Izvadite komplet baterija i ponovo postavite lanac vodeći računa da pogonske karike potpuno nalježu na lančanik.
Štapna žaga ne reže ispravno.	<ul style="list-style-type: none"> ■ Lanac je nedovoljno zategnut. ■ Lanac je tup. ■ Lanac je postavljen naopako. ■ Lanac je istrošen. ■ Lanac je suh ili je previše rastegnut. ■ Lanac nije u žlijebu vodilice. 	<ul style="list-style-type: none"> ■ Izvadite komplet baterija i ponovo podesite zategnutost lanca prema uputstvima u poglavlju “PODEŠAVANJE ZATEGNUTOSTI LANCA”. ■ Oštrenje oštrica lanca prepustite kvalificiranom servisnom tehničaru. ■ Izvadite komplet baterija i ponovo postavite lanac žage prema uputstvima u poglavlju “ZAMJENA VODILICE I LANCA”. ■ Izvadite komplet baterija i zamijenite lanac prema uputstvima u poglavlju “ZAMJENA VODILICE I LANCA”. ■ Provjerite nivo ulja. Prema potrebi dopunite ulje u spremnik ulja. ■ Izvadite komplet baterija i ponovo postavite lanac žage prema uputstvima u poglavlju “ZAMJENA VODILICE I LANCA”.
Vodilica i lanac zagrijavaju se i oslobađaju dim.	<ul style="list-style-type: none"> ■ Provjerite je li lanac previše zategnut. ■ Spremnik ulja za lanac je prazan. ■ Naslage u žlijebu vodilice. 	<ul style="list-style-type: none"> ■ Izvadite komplet baterija i ponovo podesite zategnutost lanca žage; pogledajte poglavlje “PODEŠAVANJE ZATEGNUTOSTI LANCA”. ■ Dopunite mazivo za vodilicu i lanac. ■ Očistite naslage u žlijebu.



GARANCIJA

POLITIKA GARANCIJE PROIZVOĐAČA EGO

Za sve odredbe i uslove politike garancije proizvođača EGO posjetite internetsku stranicu egopowerplus.eu.

BS

378

PRIKLJUČAK ŠTAPNE ŽAGE — PSA1000

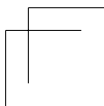
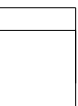
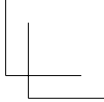
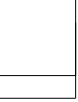

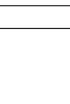
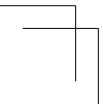
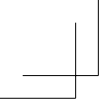

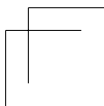
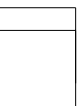
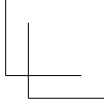
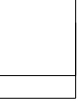

استكشاف الأخطاء وإصلاحها

المشكلة	السبب	الحل
المحرك لا يدور.	<ul style="list-style-type: none"> مجموعة البطارية غير مركبة في المنشار العمودي. لا يوجد اتصال كهربائي بين المنشار والبطارية. نقد شحن مجموعة البطارية. لم يتم الضغط على زر القفل قبل الضغط على الزناد. مجموعة البطارية أو رأس الطاقة ساخنان للغاية. سلسلة المنشار متعثرة في الخشب. هناك عوالق في تجويف القضيبي. 	<ul style="list-style-type: none"> قم بتركيب مجموعة البطارية في المنشار العمودي. اخلع البطارية، وافحص التوصيلات، ثم أعد تركيب مجموعة البطارية. اشحن مجموعة البطارية. اضغط لأسفل مع التثبيت على ذراع القفل، ثم اضغط مع التثبيت على الزناد لتشغيل المنشار العمودي. اترك مجموعة البطارية أو رأس الطاقة يبردان إلى أن تهبط درجة حرارتهم إلى ما دون 67 درجة مئوية. ارفع إصبعك عن الزناد؛ واخلع سلسلة المنشار وقضيبي التوجيه من الخشب، ثم أعد تشغيل المنشار العمودي. اضغط على سلسلة المنشار ناحية الخشب، وحرك المنشار العمودي للخلف وللأمام لإزالة العوالق. اخلع مجموعة البطارية، ثم اخلع غطاء الترس المسنن وأزل العوالق.
المحرك يدور، ولكن السلسلة لا تنور.	<ul style="list-style-type: none"> السلسلة لا تقوم بتعشيق الترس المسنن للعمود. 	<ul style="list-style-type: none"> اخلع مجموعة البطارية وأعد تركيب السلسلة، مع التأكد من استواء وصلات نقل الحركة بالسلسلة بأكملها على الترس المسنن.
المنشار العمودي لا يقطع بالشكل الصحيح.	<ul style="list-style-type: none"> شد السلسلة غير كافٍ. السلسلة غير حادة. تم تركيب السلسلة بشكل عكسي. السلسلة متناكلة. السلسلة جافة أو ممتددة بشكل زائد عن الحد. السلسلة ليست في تجويف القضيبي. 	<ul style="list-style-type: none"> اخلع مجموعة البطارية وأعد ضبط شد السلسلة، وذلك وفقاً للقسم ضبط شد السلسلة". اشحذ قواطع السلسلة من قبل في صيانة مؤهل. اخلع مجموعة البطارية وأعد تركيب سلسلة المنشار، وذلك وفقاً للقسم استبدال القضيبي والسلسلة". اخلع مجموعة البطارية واستبدل السلسلة، وذلك وفقاً للقسم استبدال القضيبي والسلسلة". افحص مستوى الزيت. استكمل ملء خزان الزيت عند الضرورة. اخلع مجموعة البطارية وأعد تركيب سلسلة المنشار، وذلك وفقاً للقسم استبدال القضيبي والسلسلة".
القضيبي والسلسلة يصحجان ساخنين ويصدر عنهما أدخنة.	<ul style="list-style-type: none"> راجع شد السلسلة للتحقق مما إذا كانت مشدودة بشكل زائد عن الحد. خزان زيت السلسلة فارغ. هناك عوالق في تجويف قضيبي التوجيه. 	<ul style="list-style-type: none"> اخلع مجموعة البطارية وأعد ربط سلسلة المنشار، وذلك وفقاً للقسم ضبط شد السلسلة". التعبئة بزيت القضيبي والسلسلة. نظف العوالق الموجودة في التجويف.

الضمان

EGO سياسة ضمان

تفضل بزيارة الموقع الإلكتروني egopowerplus.eu للتعرف على الشروط والأحكام الكاملة الخاصة بسياسة ضمان EGO.

2. احرص دائماً على وضع غلاف قضيب التوجيه على قضيب التوجيه والسلسلة قبل تخزين ملحق المنشار العمودي أو نقله. تعامل بحذر لتجنب الأسنان الحادة للسلسلة.
3. نظف المنشار العمودي جيداً قبل تخزينه. خزن المنشار العمودي داخل المنزل في مكان جاف مغلق و/أو لا يمكن الوصول إليه من قبل الأطفال، وأن يكون بعيداً عن المواد المسببة للتآكل مثل كيماويات الحديقة وملح إذابة الجليد.
4. إذا كان ملحق المنشار العمودي مخلوفاً من رأس الطاقة ومخزناً بشكل منفصل، فم بتثبيت الغطاء الخارجي على عمود الملحق لتجنب دخول الأوساخ إلى الوصلة.

حماية البيئة

لئلا تتخلص من المعدات الكهربائية أو البطارية المستهلكة أو الشاحن في النفايات المنزلية! بل توجه بهذا المنتج إلى مركز إعادة تدوير معتمد ليكون متاحاً للفرز بشكل منفرد. تجنب إعادة الآلات الكهربائية إلى مرفق إعادة تدوير صديق للبيئة. غذائية، وهو ما يضر بالصحة والعافية.



القضيب والسلسلة» من هذا الدليل للتعرف على المزيد من المعلومات.

- تكون السلسلة وهي باردة مشدودة كما ينبغي عند عدم وجود ارتخاء على الجانب السفلي لقضيب التوجيه، والسلسلة متماسكة، ولكن يمكن إدارتها باليد بدون معاوذة. يجب إعادة شد السلسلة في أي وقت لا تستقر فيه دواليب وصلات نقل حركة السلسلة على تجويف القضيب (الشكل O).

- أثناء التشغيل العادي للمنشار، سترتفع درجة حرارة السلسلة، وصلات نقل الحركة للسلسلة الدافئة مضبوطة الشد ستكون مرتخية بحوالي 1.3 مم خارج تجويف القضيب (الشكل P).

ملاحظة: تميل السلاسل الجديدة إلى التمدد؛ وعليه راجع مستوى شد السلسلة بانتظام واضبطها بحسب الحاجة.

ملاحظة: السلسلة المشدودة وهي دافئة، قد تصبح مشدودة بشكل زائد عندما تبرد. راجع شد السلسلة وهي باردة قبل الاستخدام التالي.

تشحيم علب التروس

علبة التروس الموجودة في صندوق ناقل الحركة تحتاجا للتشحيم بشكل منتظم باستخدام شحم مخصص لذلك. افحص مستوى تشحيم صندوق ناقل الحركة بعد كل 50 ساعة تشغيل عن طريق خلع مسمار القفل الموجود بجانب الصندوق.

إن لم تستطع رؤية أي شحم على أسنان التروس، اتبع الخطوات التالية للتعبئة بشحم ناقل الحركة حتى مستوى 4/3 من السعة الداخلية.

لا تملأ ناقل الحركة بالكامل.

- ضع ملحق المنشار العمودي على جانب بحيث يكون مسمار القفل متجهًا لأعلى (الشكل Q).
- استخدم مفتاح الربط مزودج الرأس المرفق في فك وخلع مسمار الحقن.
- استخدم محقنة تشحيم (غير مرفقة) لحقن بعض الشحم في فتحة المسمار؛ بحيث لا تتخطى 4/3 من السعة الداخلية.
- اربط مسمار القفل بعد الحقن.

تزييت الترس المسنن في قضيب التوجيه

قضيب التوجيه به ترس مسنن عند طرفه. يجب التزييت أسبوعيًا عن طريق حقن زيت السلسلة في فتحة التزييت بمحقنة شحن غير مرفقة، وذلك لتمديد عمر قضيب التوجيه (الشكل R). أدر قضيب التوجيه، وتحقق من خلو فتحات التزييت وتجويف السلسلة من الشوائب.

الشكل R انظر أدناه للتعرف على شرح الأجزاء:

R-1	فتحة التزييت
R-2	الترس المسنن في طرف قضيب التوجيه

النقل والتخزين

- لا تقم بتخزين أو نقل ملحق المنشار العمودي وهو يعمل. احرص دائمًا على خلع مجموعة البطارية قبل التخزين أو النقل.

ملاحظة: هناك أسهم صغيرة ذات اتجاه محفورة في سلسلة المنشار. هناك سهم آخر ذو اتجاه مدموغ في هيكل الآلة (الشكل L). عند تثبيت سلسلة المنشار على الترس المسنن، احرص على أن يكون اتجاه الأسهم الموجودة على سلسلة المنشار متوافقة مع اتجاه السهم الموجود بهيكل الآلة. إذا كانت اتجاهاتهم مختلفة، قم بقلب سلسلة المنشار وتجميعه قضيب التوجيه (الشكل M).

الشكل L انظر أدناه للتعرف على شرح الأجزاء:

L-1	الترس المسنن
L-2	إبرة ضبط الشد
L-3	ننوعات المحاذاة
L-4	مسمار شد السلسلة
L-5	فتحة قضيب التوجيه

- ضع قضيب التوجيه على سطح التركيب عن طريق تحريك فتحة قضيب التوجيه فوق ننوعات المحاذاة، إلى أن يتم إدخال إبرة ضبط شد السلسلة في الفتحة السفلية الموجودة في ذيل القضيب (الشكل L).

ملاحظة: إذا كانت هناك صعوبة في إدخال إبرة ضبط الشد في الفتحة، اضبط مسمار شد السلسلة بشكل صحيح إلى أن تتخلل إبرة ضبط الشد في الفتحة.

- أعد تركيب غطاء الترس المسنن ومسمار الغطاء. اربطهم بعض الشيء.

- تخلص من أي ارتخاء في السلسلة عن طريق إدارة مسمار شد السلسلة في اتجاه عقارب الساعة إلى أن تستقر السلسلة بشكل متماسك على قضيب التوجيه مع وصلات نقل حركة السلسلة في تجويف قضيب التوجيه، وارفع طرف قضيب التوجيه لأعلى للتحقق من عدم وجود ارتخاء. حرر طرف قضيب التوجيه وأدر مسمار شد السلسلة في اتجاه عقارب الساعة مرة واحدة. كرر هذه العملية إلى أن يتم التخلص من أي ارتخاء (الشكل N).

- أمسك طرف قضيب التوجيه لأعلى و اربط مسمار غطاء الترس المسنن بإحكام.

ملاحظة: لتمديد عمر قضيب التوجيه، اعكس القضيب من وقت لآخر.

ملاحظة: إذا كانت السلسلة مشدودة للغاية، فلن تدور. فك مسمار غطاء الترس المسنن وأدر مسمار شد السلسلة 4/1 دورة عكس اتجاه عقارب الساعة. ارفع طرف قضيب التوجيه لأعلى وأدر ربط مسمار غطاء الترس المسنن بإحكام. تأكد من دوران السلسلة بدون عوائق.

ضبط شد السلسلة

⚠ تنبيه: يجب أن تكون سلسلة المنشار مشدودة كما ينبغي.

- أوقف المحرك واخلع مجموعة البطارية قبل ضبط شد السلسلة.
- فك مسمار الغطاء إلى أن يمكن فكه بالإصبع.
- أدر مسمار شد السلسلة في اتجاه عقارب الساعة لشد السلسلة. اتبع التعليمات الواردة في قسم «استبدال

- احرص دائماً على إزالة الرقاقات الخشبية، وغبار المنشار، والأوساخ عن تجويف قضيب التوجيه أثناء استبدال سلسلة المنشار.
- ملاحظة:** لا تستخدم أي منظفات قوية على الهيكل البلاستيكي أو المقبض. لأنهم معرضون للتلف بفعل زيوت عطرية معينة، مثل الصنوبر والليمون.

استبدال القضيب والسلسلة

⚠ تحذير: لا تلمس أو تضبط أبداً السلسلة والمحرك يدور. سلسلة المنشار حادة للغاية؛ ولهذا احرص دائماً على ارتداء قفازات حماية عند تنفيذ أعمال الصيانة على السلسلة.

ملاحظة: عند استبدال قضيب التوجيه والسلسلة، احرص دائماً على استخدام القضيب والسلسلة الملائمين المدرجين في قسم "القضيب والسلسلة الموصى بهما لهذا المنشار العمودي".

تفكيك القضيب والسلسلة المتهالكين

1. اخلع البطارية، واركب المنشار العمودي ببرد واربط غطاء خزان الزيت.
2. ضع ملحق المنشار العمودي على جانبه بحيث يكون غطاء الترس المسنن متجهاً لأعلى.
3. احرص على ارتداء قفازات. باستخدام مفتاح الربط مزدوج الرأس المرفق، فك مسمار شد السلسلة بإدارته عكس المسمار وغطاء الترس المسنن. نظف غطاء الترس المسنن بقطعة قماش جافة، واحتفظ به لتركيبه عند إعادة التجميع (الشكل H).
4. اخلع القضيب والسلسلة من سطح التركيب. اخلع السلسلة المتآكلة من القضيب.

ملاحظة: إذا كانت هناك صعوبة في خلع القضيب والسلسلة من سطح التركيب، ضع المنشار العمودي في وضع رأسي منتصب، وادعم القضيب بإحدى يديك، وفك مسمار شد السلسلة بإدارته عكس اتجاه عقارب الساعة بيدك الأخرى (الشكل I)، ثم اخلع القضيب مع السلسلة.

ملاحظة: هذا هو الوقت المناسب لفحص الترس المسنن لعمود التنوير بحثاً عن أي علامات للتآكل الزائد أو التلف.

تجميع القضيب والسلسلة الجديدين

1. ضع سلسلة المنشار الجديدة في عروة على سطح مستو، وقم بتسوية أي انثناءات (الشكل J).
 2. ضع وصلات نقل حركة السلسلة في تجويف قضيب التوجيه. ضع السلسلة بحيث تكون هناك عروة عند الجانب الخلفي لقضيب التوجيه (الشكل K).
- الشكل K انظر أدناه للتعرف على شرح الأجزاء:

K-1	وصلات نقل حركة السلسلة
K-2	تجويف قضيب التوجيه
3.	أمسك السلسلة في موضعها على قضيب التوجيه، وضع العروة حول الترس المسنن للمنشار العمودي.

2. عملية القطع المثالية تكون عن طريق ضبط موضع الوحدة بزوايا 60 درجة أو أقل (الشكل G). مع ازدياد الزوايا بين عمود المنشار العمودي إلى الأرض، تزداد صعوبة عمل القطع الأول (من الجانب السفلي للفرع).
3. تخلص من الأفرع الطويلة على عدة مراحل.
4. اقطع الأفرع المنخفضة أولاً كي تمنح الأفرع العلوية مساحة كافية للسقوط.
5. اعمل بببطء، مع مواصلة الإمساك بالمنشار بكلتا يديك بقوة. تأكد من ثبات موضع قدميك وتوازنك.
6. لا تنفذ عملية القطع وأنت واقف على سلم، فهذا أمر خطير للغاية. من الأفضل ترك تلك الأعمال للمحترفين.
7. لا تقم بعمل القطع النهائي القريب من الفرع أو الجذع الرئيسي إلا بعد قطع جزء كبير من الفرع لتقليل الوزن. اتباع إجراءات القطع السلمية سيحد من خلع اللحاء من الجذع الرئيسي.
8. لا تستخدم المنشار العمودي في عمليات إسقاط الأشجار أو تقطيع الزنود.
9. لمنع حدوث صعق كهربائي، لا تقم بتشغيل الآلة في نطاق 15 مترًا من خطوط الكهرباء العلوية، وأبقي المراقبين على مسافة لا تقل عن 15 مترًا من منطقة العمل (الشكل G).

الصيانة

⚠ تحذير: قبل فحص الوحدة أو تنظيفها أو صيانتها، أطفئ المحرك، وانتظر إلى أن تتوقف جميع الأجزاء المتحركة، ثم اخلع مجموعة البطارية. لأن عدم اتباع هذه التعليمات قد يؤدي إلى وقوع إصابات شخصية خطيرة أو تلف الممتلكات.

⚠ تحذير: استخدم فقط قطع غيار أصلية عند إجراء أعمال الصيانة. لأن استخدام أي أجزاء أخرى قد ينشأ عنه خطر أو يتسبب في تعرض المنتج للتلف. لضمان السلامة والاعتمادية، يجب تنفيذ جميع أعمال الصيانة من قبل فني صيانة متخصص، باستثناء البنود المدرجة في تعليمات الصيانة هذه.

الصيانة العامة

تجنب استخدام المنظفات عند تنظيف الأجزاء البلاستيكية. غالية المكونات البلاستيكية تكون سريعة التأثر بالألوان المختلفة للمنظفات الموجودة بالسوق، وقد تتلف نتيجة استخدامها عليها. استخدم قطعة قماش نظيفة لإزالة الأوساخ والأتربة والزيت والشحم وما شابههم.

تنظيف الوحدة

- بعد كل استخدام، اخلع البطارية ونظف العوالم عن السلسلة وقضيب التوجيه بفرشاة ناعمة. امسح سطح المنشار العمودي بقطعة قماش نظيفة مبللة بمحلول صابون خفيف.
- اخلع غطاء الترس المسنن، ثم استخدم فرشاة ناعمة لإزالة العوالم عن قضيب التوجيه وسلسلة المنشار والترس المسنن وغطاء الترس المسنن.

تعبئة خزا الزيت بزيت القضيبي والسلسلة

⚠ تحذير: ينبغي عدم التدخين أو جلب أي مصدر للنيان أو السنة اللهب بالقرب من الزيت أو المنشار العمودي. قد ينسكب الزيت ويتسبب في نشوب حريق.

بدء تشغيل/إيقاف الآلة

راجع قسم "تشغيل/إيقاف رأس الطاقة" الموجود في دليل تشغيل رأس الطاقة PH1400E/PH1420E/PHX1600.

إجراءات القطع الأساسية (الشكل E و F)

اتبع الخطوات أدناه لمنع تعرض لحاء الأشجار أو الشجيرات للتلطف. لا تتبع أسلوب الحركة للخلف وللامام أثناء القطع بالمنشار.

1. بل اصنع قطعًا غير غائر (4/1 من قطر الفرع) أولاً على الجانب الخلفي للفرع بالقرب من الفرع أو الحذع الرئيسي.
2. وبعد ذلك، اصنع قطعًا ثانيًا من الجانب العلوي للفرع بعيدًا عن القطع الأول. واصل القطع عبر الفرع إلى أن ينفصل الفرع عن الشجرة. كن جاهزًا لموازنة وزن الآلة عند سقوط الفرع.
3. اصنع قطعًا أخيرًا بالقرب من الحذع.

ملاحظة: بالنسبة للقطع الثاني والأخير (من قمة الفرع أو الغصن)، ثبت نتوءات تقطع الزند قبالة الفرع الذي تقوم بقطعه (الشكل F). فهذا سيساعد في تثبيت الفرع وجعل عملية القطع أسهل مع ضغطة خفيفة للأسفل. إذا نفذت عملية القطع بالقوة، فقد يؤدي ذلك لتلف القضيبي أو السلسلة أو المحرك.

4. حرر الزناد الموجود برأس الطاقة بمجرد اكتمال عملية القطع.

ملاحظة: عدم اتباع إجراءات القطع الملائمة سيؤدي إلى اثناء القضيبي والسلسلة، وهو ما قد يتسبب في احتشارهم في الفرع. إذا حدث ذلك:

1. أوقف المحرك وأخلع مجموعة البطارية.
2. إذا كان بمقدورك الوصول للفرع من الأرض، ارفع الفرع بينما تمسك بالمنشار. ينبغي لهذا الإجراء أن يجعل المنشار يتخلص من "الاحتشار" ويتحرر.
3. إذا ظل المنشار منحشرًا، اتصل بشخص متخصص طلبًا للمساعدة.

قطع الأفرع والتقليم

ملحق المنشار العمودي هذا مصمم لقطع الأغصان والأفرع الصغيرة التي يصل قطرها حتى 20 سم. لتحقيق أفضل نتائج، انتبه للإجراءات الاحتياطية التالية.

1. خطط لعملية القطع بعناية. انتبه للاتجاه الذي سيسقط فيه الفرع.

⚠ تحذير: قد تسقط الأفرع في اتجاهات غير متوقعة. لا تقف أسفل الفرع المراد قطعه مباشرة.

ملاحظة: المنشار العمودي لا يكون مملوءًا بالزيت وقت الشراء. من الضروري تعبئة خزان زيت السلسلة قبل الاستخدام. يعتمد عمر السلسلة وسعة القطع على التزييت المثالي. يتم تزييت السلسلة تلقائيًا بزيت السلسلة أثناء التشغيل. كما يجب فحص مستوى الزيت كل 20 دقيقة من الاستخدام، وإعادة ملئه عند اللزوم.

1. أخرج مجموعة البطارية من رأس الطاقة.
2. نظف غطاء خزان الزيت والمنطقة المحيطة به لضمان عدم دخول أوساخ إلى داخل خزان الزيت.
3. ضع ملحق المنشار العمودي في وضع رأسي منتصب، وأدر غطاء خزان الزيت عكس اتجاه عقارب الساعة لخلعه (الشكل D).
4. صب زيت القضيبي والسلسلة برفق في الخزان إلى أن يتم الملء حتى عنق الخزان. احرص على عدم انسكاب الزيت من الفتحة. امسح أي كميات زائدة من الزيت، وأغلق غطاء خزان الزيت.

ملاحظة:

- لا تستخدم زيوتًا متسخة أو مستعملة أو ملوثة بأي شكل من الأشكال. فهذا قد يتسبب في تعرض القضيبي أو السلسلة للتلطف.

التحضير للقطع (الشكل B)

راجع قسم «تعليمات سلامة هامة» الوارد في بداية هذا الدليل للتعرف على أدوات السلامة الملائمة.

- ارفع قضيبي التوجيه لأعلى للتحقق من أي ارتخاء في السلسلة. تكون السلسلة مشدودة كما ينبغي عند عدم وجود ارتخاء على الجانب السفلي لقضيبي التوجيه، وأن تكون السلسلة متماسكة، ولكن يمكن إدارتها باليد بدون معاقبة. إذا كان شد السلسلة بحاجه للضبط، راجع قسم «استبدال القضيبي والسلسلة» المدرج تحت قسم «الصيانة» من هذا الدليل للتعرف على تعليمات الضبط.
- افحص مستوى شد مسمار الغطاء قبل الاستخدام. إذا كان مفكوكًا، اربطه جيدًا عن طريق إدارته في اتجاه عقارب الساعة.
- افحص مدى حدة أسنان القطع بسلسلة المنشار، وتأكد من تزييت السلسلة كما ينبغي.
- احرص على ارتداء قفازات مانعة للانزلاق لتحقيق أقصى قدر من الإمساك والحماية. تجنب الوقوف بشكل مباشر تحت الفرع الذي تقوم بقطعه. تأكد من وقوفك بشكل آمن ومتوازن. انتبه للعوائق، مثل جذوع الشجر والجذور والخنادق، والتي قد تتسبب في تعثرك أو وقوعك.
- أمسك الوحدة جيدًا أثناء تشغيل المحرك. أمسك الوحدة بإحكام بكلتا يديك.
- للتشغيل بشكل أفضل وأكثر أمانًا، ارتد حزام الكتف بحيث يمر عبر الكتف. اضبط حزام الكتف على وضعية تشغيل مريحة. اتبع التعليمات الواردة في قسم «تركيب حزام الكتف» من دليل تشغيل المنتج PH1400E/PH1420E/PHX1600 للتعرف على طريقة تركيب حزام الكتف في رأس الطاقة.

تعرف على ملحق المنشار العمودي (الشكل A)

1. غطاء خارجي
2. جلبة ناعمة
3. عمود المنشار العمودي
4. مفتاح ربط مزدوج الرأس
5. حامل مفتاح الربط
6. مسمار الغطاء
7. غطاء الترس المسنن
8. عمود التمديد (اختياري، يُباع منفصلاً)
9. غلاف السلسلة
10. سلسلة المنشار
11. قضيب التوجيه
12. مسمار شد السلسلة
13. غطاء خزان الزيت
14. خزان الزيت
15. نتوءات تقطيع الزند

اتبع الإجراءات الواردة في القسم «توصيل ملحق المنشار العمودي برأس الطاقة» للتعرف على كيفية تركيب وتثبيت المنشار العمودي بين ملحق المنشار العمودي ورأس الطاقة (الشكل C).

⚠ تحذير: عدم إحكام تثبيت الملحق ورأس الطاقة/عمود التمديد وفقاً للتعليمات أعلاه قد يؤدي إلى وقوع إصابات خطيرة أو الوفاة.

⚠ تحذير: لا تقم أبداً بتركيب أو تعديل أي ملحق بينما رأس الطاقة تعمل أو البطارية قد تم تركيبها. عدم إيقاف المحرك وخلع البطارية قد يؤدي إلى وقوع إصابات شخصية خطيرة.

التشغيل

⚠ خطر: لا تقم أبداً بقطع خطوط التيار أو الأسلاك الكهربائية أو المصادر الكهربائية الأخرى الموجودة في الجوار. إذا انشتر القضيب والسلسلة في أي سلك كهربائي أو خط كهربائي، لا تلمس القضيب أو السلسلة أو عمود الألمنيوم! لأنها قد تصبح موصولة بالتيار الكهربائي، وربما تكون خطيرة للغاية. واصل الإمساك بالمنشار العمودي باستخدام المقبض الخلفي المعزول أو ضعه على الأرض بعيداً عنك بطريقة آمنة. افصل التيار عن الخط أو السلك الكهربائي التالف قبل محاولة تحرير القضيب والسلسلة من السلك أو الكابل. ستؤدي ملامسة القضيب أو السلسلة أو الأجزاء الأخرى الموصلة للكهرباء من المنشار العمودي أو الأسلاك الكهربائية أو خطوط الكهرباء التي بها تيار جارٍ إلى الوفاة بفعل الصعق الكهربائي أو وقوع إصابات خطيرة.

⚠ تحذير: لا تسمح لاعتيادك على تشغيل هذا المنتج أن يجعلك مستهتراً عند التعامل معه. ولا تنس أن الاستهترار لجزء من الثانية كافٍ للتسبب في حدوث إصابات خطيرة.

⚠ تحذير: ارتد بشكل دائم أدوات حماية العينين، بالإضافة إلى أدوات حماية السمع. قد ينجم عن عدم الامتثال لذلك دخول أشياء في عينيك، واحتمالية وقوع إصابات خطيرة.

قبل كل استخدام، افحص المنتج بأكمله بحثاً عن الأجزاء التالفة أو المفقودة أو المفكوكة، مثل المسامير الملولبة والصواميل والمسامير والأغطية وما شابه. اربط جميع عناصر التثبيت والأغطية بإحكام، ولا تقم بتشغيل هذا المنتج إلا بعد استبدال جميع الأجزاء المفقودة أو التالفة.

⚠ تحذير: لمنع التعرض لإصابات شخصية خطيرة، اخلع مجموعة البطارية من الآلة قبل إجراء أعمال الصيانة، أو التنظيف، أو تغيير المرفقات، أو إزالة المواد من الوحدة.

الاستخدامات

يمكنك استخدام هذا المنتج في الغرض الموضح أدناه:

- تقطيع الأفرع
- التقليم

ملاحظة: يجب استخدام الآلة للغرض المحدد لها فقط. أي استخدام آخر يعد حالة من حالات سوء الاستخدام.

التجميع

⚠ تحذير: إذا حدث تلف أو فقد في أي أجزاء، لا تقم بتشغيل هذا المنتج إلا بعد استبدال الأجزاء. استخدام هذا المنتج مع وجود أجزاء تالفة أو مفقودة قد يؤدي إلى وقوع إصابات شخصية خطيرة.

⚠ تحذير: لا تحاول إجراء أي تعديلات على هذا المنتج أو ابتداء ملحقات غير موصى بها للاستخدام مع المنشار العمودي هذا. أي تغيير أو تعديل من هذا النوع يعتبر سوء استخدام، وقد يؤدي إلى وضع خطير قد يتسبب في وقوع إصابات شخصية خطيرة محتملة.

⚠ تحذير: تحذير: لمنع بدء التشغيل غير المقصود، والذي قد يؤدي إلى وقوع إصابات شخصية خطيرة، احرص دائماً على خلع مجموعة البطارية من الآلة عند تجميع الأجزاء.

توصيل ملحق المنشار العمودي برأس الطاقة

ملحق المنشار العمودي هذا مصمم للاستخدام مع رأس الطاقة PH1400E/PH1420E/PHX1600 العامل ببطارية ليثيوم-أيون 56 فولت من شركة EGO.

راجع قسم «تركيب ملحق برأس الطاقة» الموجود في دليل تشغيل رأس الطاقة PH1400E/PH1420E/PHX1600.

توصيل عمود التمديد بين رأس الطاقة وملحق المنشار العمودي (اختياري)

يُستخدم عمود التمديد في إطالة مدى القطع. ويجب توصيله بين رأس الطاقة وملحق المنشار العمودي.

2.1 م/ثانية ² 1.5=K (PH1400E)	قد عاسملاً ضيق ي ماملاً	القيمة المقدرة للا اهتزاز a_{hh} :
3.54 م/ثانية ² 1.5=K (PH1420E)		
4.47 م/ثانية ² 1.5=K (PHX1600)		
2.5 م/ثانية ² 1.5=K (PH1400E)	ي فخلها ضيقملاً	
2.64 م/ثانية ² 1.5=K (PH1420E)		
1.93 م/ثانية ² 1.5=K (PHX1600)		

- تم اختبار المعايير اعلاه وقياسها أثناء تركيب رأس الطاقة PH1400E/PH1420E/PHX1600.
- القيمة الكلية للاهتزاز الموضحة تم قياسها وفقاً لطريقة اختبار قياسية وقد تستخدم لمقارنة أداة بأخرى؛
- كما يمكن استخدام القيمة الكلية للاهتزاز الموضحة في التقييم التمهيدي للتعرض.

ملاحظة: قد تختلف انبعاثات الاهتزاز أثناء الاستخدام الفعلي للالة العاملة بالطاقة عن القيمة المعلنة التي يتم استخدام الآلة فيها؛ ولحماية مشغل الآلة، ينبغي على المستخدم ارتداء قفازات وواقيات للأذن في ظروف الاستخدام الفعلية.

قائمة المحتويات

الكمية	اسم القطعة
1	ملحق المنشار العمودي
1	غلاف السلسلة
1	مفتاح ربط مزدوج الرأس
1	دليل التشغيل

القضيب والسلسلة الموصى بهما لهذا المنشار العمودي

رقم الطراز	اسم القطعة
AG1000/AG1001	قضيب التوجيه
AC1000/AC1001	سلسلة المنشار

الوصف

ملاحظة: راجع دليل تشغيل رأس الطاقة للتعرف على قواعد السلامة الإضافية المحددة.

المواصفات

250 مم	طول قضيب التوجيه
9.5 مم	المسافة بين أسنان السلسلة
1.1 مم	مقياس السلسلة
AC1000/AC1001	نوع سلسلة المنشار
AG1000/AG1001	نوع قضيب التوجيه
220 مل	سعة خزان زيت السلسلة
15- 40 درجة مئوية	درجة حرارة التشغيل الموصى بها
20- 70 درجة مئوية	درجة حرارة التخزين الموصى بها
1.89 كجم	الوزن (مع غلاف السلسلة)
101.4 ديسيبل (A) 2.36=K (PH1400E)	مستوى قوة الصوت المُقدَّر L_{WA}
103.6 ديسيبل (A) 0.67=K (PH1420E)	
101 ديسيبل (A) 2.3=K (PHX1600)	مستوى ضغط الصوت عند أذن مُشغل الآلة L_{PA}
87.0 ديسيبل (A) 3=K (PH1400E)	
89.7 ديسيبل (A) 3=K (PH1420E)	مستوى قوة الصوت المضمون L_{WA} (تم قياسه وفقاً للمعيار 2000/14/EC)
93 ديسيبل (A) 3=K (PHX1600)	
104 ديسيبل (A)	

الاستخدام، يجب تخزين الأجهزة داخل المنزل في مكان جاف مرتفع عن الأرض أو في مكان مغلق بعد خلص مجموعة البطارية بعيداً عن متناول أيدي الأطفال.

- **أفحص الأجزاء التالفة.** يجب قبل استخدام المنتج مرة أخرى فحص أداة الحماية أو الجزء الأخر التالف بعناية لتحديد ما إذا كان سيعمل بشكل صحيح، ويؤدي وظيفته المطلوبة. تحقق من محاذاة الأجزاء المتحركة، وإحكام ربطها، وعدم وجود أجزاء مكسورة، ومن تركيبها، وأية حالة أخرى قد تؤثر على تشغيلها. يتعين إصلاح أو استبدال أداة الحماية أو الجزء الأخر التالف بشكل صحيح من قبل مركز الخدمة المعتمد ما لم يتم ذكر أي أماكن أخرى في هذا الكتيب الإرشادي.

تحذيرات إضافية

- لا تشحن مجموعة البطارية في المطر أو في الأماكن الرطبة.
- لا تستخدم الآلة إلا مع مجموعات البطارية والشواحن المدرجة في الشكل A.
- تجنب إزالة مجموعة البطارية من الجهاز قبل التخلص منه.
- يجب التخلص من البطارية بشكل آمن.
- لا تقم بتعريض البطارية للنيران. فقد تنفجر خلاياها. راجع القوانين المحلية للتعرف على أي تعليمات محتملة خاصة متعلقة بالتخلص من البطارية.
- لا تفتح البطارية أو تفسدها. فالسائل الإلكتروني والمرتشح بسبب تآكل المعادن، وقد يسبب أضراراً بالعينين أو الجلد. كما أنه قد يكون ساماً إذا تم بلعه.

⚠ **تنبيه!** السائل الإلكتروني عبارة عن حمض كبريتيك مخفف يمكنه الإضرار بالبشرة والعيون. فهو سائل موصل للكهرباء ومسبب للتلوث.

- كن حذراً للغاية عند التعامل مع البطاريات كي لا تتسبب في حدوث دائرة قصر (فصل للنانة) في البطارية عند التعامل مع الأغراض أمثال أقراط الأذن والأساور والمفاتيح. قد تتعرض البطارية أو الموصل للحرارة المفرطة ويتسبب في الإصابة بحروق.
- لا تحتاج الآلات العاملة بالبطارية إلى توصيلها بمصدر تيار كهربائي؛ ولهذا فهي دائماً ما تكون جاهزة للتشغيل. احذر المخاطر المحتملة، حتى عند عدم تشغيل الآلة. كن حذراً عند تنفيذ أعمال الصيانة أو الخدمة.
- اخلع مجموعة البطارية قبل إجراء أعمال الصيانة أو التنظيف أو إزالة المواد من الآلة.
- قطع الغيار - استخدم فقط قطع غيار أصلية من شركة EGO عند إجراء أعمال الصيانة. لأن استخدام أي ملحقات أو مرفقات أخرى قد يزيد من خطر التعرض لإصابات.
- لا تغسل المنتج بخرطوم الماء؛ وتجنب وصول الماء إلى المحرك والتوصيلات الكهربائية.
- إذا حدثت حالات غير مذكورة في هذا الدليل، توخ الحذر واتخذ قرارات حكيمة. تواصل مع مركز الصيانة بشركة EGO طلباً للدعم.
- احفظ هذه التعليمات. راجعهم باستمرار واستخدمهم لتوجيه الآخرين عند استخدام هذه الآلة. إذا قمت بإقراض هذه الآلة لشخص آخر، أرفق معها هذه التعليمات لمنع سوء استخدام المنتج والإصابات المحتملة.

احفظ هذه التعليمات

- اهتم دائماً بالوقوف على أرضية ملائمة، ولا تقم بتشغيل المنشار العمودي إلا على أرضية ثابتة آمنة مستوية. لأن الأسطح المنزلة أو غير الثابتة مثل السالم قد تؤدي إلى فقد التوازن أو عدم التحكم في المنشار العمودي.
- لا تقم أبداً بتشغيل المنشار العمودي وهو تالف أو غير مضبوط كما ينبغي، أو إذا تم تجميعه بشكل غير كامل أو غير آمن.
- تأكد من توقف سلسلة المنشار عن الحركة بعد رفع الإصبع عن المفتاح الزنبركي.
- افحص القطعة المراد قطعها بحثاً عن أي مسامير أو أسلاك أو أي أشياء غريبة أخرى قبل القطع.
- عند قطع غصن مشدود، حاذر من ارتداده. لأنه عند تحرر الشد الموجود في الألياف الخشبية، فإن الغصن المرتد قد يصدم المستخدم والآخر. اخرج المنشار العمودي عن السيطرة.
- احذر بشدة عند قطع الأغصان والشجيرات. لأن الأجزاء الصخرية قد تتعثر داخل المنشار، ثم تنطلق ناحيتك أو تخرجك عن توازنك.
- القطع العنيف أو الجائر، أو سوء استخدام المنشار العمودي قد يؤدي إلى التهالك المبكر للفضيب أو السلسلة أو الترس، وكذا فإن انكسار السلسلة أو الفضيب قد يؤدي إلى رد الفعل الارتدادي، أو خلع السلسلة، أو تطاير الأشياء من المنشار.
- لا تقم أبداً باستخدام فضيب التوجيه كذراع. فضيب التوجيه المثني قد يؤدي إلى التهالك المبكر للفضيب أو السلسلة أو الترس، وكذا فإن انكسار السلسلة أو الفضيب قد يؤدي إلى رد الفعل الارتدادي، أو خلع السلسلة، أو تطاير الأشياء من المنشار.
- احمل المنشار العمودي بكتلتك بيدك من المقابض، مع مراعاة إطفاء المنشار. عند نقل أو تخزين المنشار العمودي، احرص دائماً على وضع غطاء فضيب التوجيه. سيؤدي التعامل السليم مع المنشار العمودي إلى تقليل فرص حدوث تلامس غير مقصود مع الأجزاء المتحركة من المنشار.
- لا تقم بإزالة المواد المقطوعة أو تمسك بالمواد المراد قطعها أثناء حركة الشفرات. احرص على فصل التيار عن الآلة عند إزالة المواد المنحشرة. تستمر سلسلة المنشار في الحركة عقب إيقاف تشغيل الآلة لحظة من عدم الانتباه أثناء تشغيل منشار التقليم العمودي قد تؤدي إلى تعرض الأشخاص لإصابات خطيرة.
- اتبع تعليمات التثبيت وشد السلسلة وتغيير الملحقات. السلسلة غير المقصودة أو غير المشحمة بشكل ملائم قد تنكسر أو تزيد من فرص ارتداد المنشار. حافظ على حدة ونظافة حافة القطع لتحقيق أفضل أداء وللحد من خطر التعرض لإصابات.
- احفظ بالمقابض جافة، نظيفة، خالية من الزيوت والشحوم. لأن المقابض التي عليها شحم أو زيت تكون مزلقة، وهو ما يؤدي إلى فقد السيطرة.
- لا تستخدم المنشار إلا لقطع الخشب فقط. لا تستخدم المنشار العمودي لغرض المعد له. على سبيل المثال: لا تستخدم المنشار العمودي في قطع البلاستيك أو الطوب أو مواد البناء غير الخشبية. استخدام المنشار العمودي لتنفيذ أعمال مخالفة لتلك المعد لها قد يؤدي إلى التعرض لمواقف خطيرة.
- تجنب استخدام المنشار العمودي في ظروف مناخية صعبة، خاصة عند وجود خطر حدوث برق. فهذا يحد من خطر الإصابة بالبرق.
- أوقف المحرك واخلع مجموعة البطارية في أي وقت تترك فيه الآلة دون رقابة.
- خزن الأجهزة غير المستخدمة داخل المنزل. عند عدم

- لا تستخدم مجموعة البطارية أو الآلة إذا كانا تالفين أو تم إدخال تعديلات عليهما. لأن البطاريات التالفة أو التي تم تعديلها قد تعمل بشكل غير متوقع، وهو ما قد يؤدي لنشوب حريق أو حدوث انفجار أو خطر التعرض لإصابة.
- لا تقم بتعريض مجموعة البطارية أو الآلة للحريق أو درجات الحرارة الزائدة، التعرض لدرجات الحرارة الأعلى من 130 درجة مئوية قد يؤدي لحدوث انفجار.
- اتبع تعليمات الشحن ولا تشحن مجموعة البطارية أو الآلة في نطاق درجة حرارة خارج النطاق المحدد في التعليمات. قد يؤدي الشحن غير المضبوط أو في درجات حرارة خارج النطاق المسموح به إلى تلف البطارية وخطر نشوب حريق.

تعليمات سلامة هامة

⚠ تحذير! عند استعمال أجهزة الحدائق الكهربائية، لا بد من اتخاذ الاحتياطات الوقائية الأساسية لتجنب التعرض لخطر الحريق أو الصدمة الكهربائية أو الإصابة الشخصية، بما في ذلك ما يلي:

اقرأ التعليمات بعناية قبل الاستخدام

احتفظ بالمعلومات للرجوع إليها كدليل مرجعي في المستقبل

⚠ خطر! لا تقم بتشغيل الآلة بالقرب من خطوط التيار الكهربائي. لم يتم تصميم الوحدة لتقديم الحماية ضد الصدمات الكهربائية في حال ملاستها لخطوط الكهرباء العلوية، ولهذا عليك مراجعة اللوائح المحلية للتعرف على المسافات الآمنة بعيداً عن خطوط الكهرباء العلوية والتأكد من أن وضع التشغيل آمن قبل تشغيل الآلة.

تحذيرات السلامة الخاصة بالمشمار العمودي

- احتفظ بجميع أجزاء الجسم بعيداً عن المشمار العمودي أثناء تشغيله. قبل بدء تشغيل المشمار العمودي، تأكد من عدم ملامسة المشمار لأي شيء. فلحظة واحدة من عدم الانتباه أثناء تشغيل المشمار قد تؤدي إلى تشابك ملابسك أو جسمك مع السلسلة.
- تجنب التلامس غير المقصود مع سلسلة المشمار غير المتحركة أو حواجز قضيب التوجيه. لأنها قد تكون حادة للغاية. احرص دائماً على ارتداء قفازات وبنطال طويل أو أحذية بريقة عند التعامل مع المشمار العمودي، أو سلسلة المشمار، أو قضيب التوجيه.
- أمسك المشمار العمودي دائماً وإحدى يديك على المقبض الخلفي واليد الأخرى على المقبض الأمامي. لأن استخدامه بيد واحد قد يتسبب في وقوع إصابات خطيرة لمشغل الآلة أو مساعديه أو المراقبين له.
- أمسك بالآلة من أسطح الإمساك المعزولة فقط، لأنها قد تلحق بأسلاك مخفية. المشائير التي تلامس سلكاً "يتمر به تيار" قد يجعل الأجزاء المعدنية من الآلة "يتمر بها تيار"، وهو ما قد يتسبب في تعرض المستخدم لصدمة كهربائية.
- ارتد نظارات حماية العينين وأدوات حماية السمع. كما أن من الموصى به ارتداء تجهيزات حماية للرأس واليدين والساقين والقدمين. فأدوات الحماية الملائمة ستقلل من مخاطر الإصابات الشخصية الناتجة عن القليالي المتطايرة أو التلامس غير المقصود مع المشمار.
- لا تستخدم المشمار العمودي وأنت واقف على شجرة. لأن تشغيل مشمار عمودي وأنت على شجرة قد يؤدي إلى حدوث إصابات شخصية.

بالآلة. فقد يتسبب أي إجراء غير مدروس في إصابات خطيرة في جزء من الثانية.

استخدام الآلة والعناية بها

- لا تجبر الآلة على أعمال تفوق قدرتها. استخدم الآلة الملائمة لأعمالك. ستقوم الآلة الملائمة بأداء أعمالك بشكل أفضل وأكثر أمناً بالمعدل الذي أعدت له.
- لا تستخدم الآلة إذا كان مفتاح التشغيل لا يمكن نقله إلى وضع التشغيل أو وضع الإيقاف. أي آلة لا يمكن التحكم فيها بمفتاح التشغيل تعتبر خطيرة ويجب إصلاحها.
- أفضل القابس من مصدر التيار و/أو اخلع مجموعة البطاريات -إذا كانت قابلة للخلع- من الآلة قبل إجراء أي تعديلات أو تغيير ملحقات أو تخزين الآلات. إجراءات السلامة الوقائية هذه تحد من خطر تشغيل الآلة بشكل خاطئ.
- خزن الآلات غير المستخدمة بعيداً عن متناول أيدي الأطفال ولا تسمح للأشخاص غير المعادين على استخدام الآلة أو على هذه التعليمات بتشغيل الآلة. فالآلات تكون خطيرة في أيدي الأشخاص غير المدربين.
- حافظ على الآلة والملحقات. تحقق من عدم محاذاة الأجزاء المتحركة أو ربطها، أو وجود كسور في الأجزاء، أو أي حالة أخرى قد تؤثر على عمل الآلة. إذا كان هناك تلف، فقم بإصلاح الآلة قبل استخدامها. فالعديد من الحوادث تحدث بسبب الآلات التي لا تتم صيانتها بشكل منتظم.
- احتفظ بالآلات القاطعة حادة ونظيفة. فالآلات القاطعة التي تتم صيانتها كما ينبغي للاحتفاظ بحوافها القاطعة حادة تكون أقل عرضة للانحناء ويكون التحكم فيها سهلاً.
- استخدم الآلة والملحقات واللقم وما شابههم وفقاً لهذه التعليمات، مع الأخذ في الاعتبار بظروف العمل والأعمال التي سيتم تنفيذها. قد يؤدي استخدام الآلة في أعمال غير تلك المخصصة لها إلى حوادث خطيرة.
- احتفظ بالمقابض وأسطح الإمساك جافة ونظيفة وخالية من الزيوت والشحوم. لأن المقابض وأسطح الإمساك المنزلقة لا تمنحك القدرة على التعامل والتحكم الآمنين في الآلة في المواقف غير المتوقعة.

استخدام الآلة العاملة بالبطارية والعناية بها

- لا تُعد شحن الآلة إلا باستخدام المشاحن المحدد بواسطة الشركة الصانعة. فالشاحن الملائم لنوع ما من مجموعات البطارية قد يتسبب في نشوب حريق إذا تم استخدامه مع مجموعة بطارية أخرى.
- استخدم الآلات مع مجموعات البطاريات المخصصة لها فقط. لأن استخدام أي مجموعات بطارية أخرى قد يؤدي إلى التعرض لإصابات أو نشوب حريق.
- عند عدم استخدام مجموعة البطارية، احتفظ بها بعيداً عن الأغراض المعدنية الأخرى مثل مشابك الأوراق أو العملات المعدنية أو المفاتيح أو المسامير أو البراغي أو الأغراض المعدنية الصغيرة الأخرى التي قد تتسبب في عمل دائرة قصر (قفل للدائرة) بين أقطاب البطارية. عمل دائرة قصر (قفل الدائرة) بين أطراف البطارية قد يتسبب في حروق أو نشوب حريق.
- في حالات التعامل السيئ، قد يحدث ارتشاح للسوائل من البطارية؛ لا تلامسه. إذا حدثت ملامسة بشكل عرضي، فاغسلها بالماء. إذا لامس السائل العينين، فاطلب المساعدة الطبية على الفور. السائل المرتشح من البطارية قد يتسبب في حدوث احتياج في الجلد أو حروق.

السلامة الكهربائية

- ينبغي أن يتوافق قايِس الآلة مع مقيس التيار. لا يجب إدخال تعديلات على القايِس بأي حال من الأحوال. لا تستخدم أي قوايس مهلينة مع الآلات المؤرّضة. ستؤدي القوايس غير المُعدّلة والمقايِس المتوافقة إلى الحد من خطر حدوث صدمة كهربائية.
- تجنب لامسة الجسم لأسطح مؤرّضة مثل الألباب والمشعاع والمواقف والثلاجات. هناك خطر متزايد لحدوث صدمة كهربائية إذا كان جسمك مؤرّضًا.
- لا تشغل الآلة في المطر أو في الأجواء الرطبة. الماء الذي يدخل الجهاز قد يزيد من خطر التعرض لصدمة كهربائية أو حدوث عطل قد يؤدي إلى إصابة بدنية.
- لا تعبت بسلك التيار. لا تقم أبدًا باستخدام سلك التيار لحمل الآلة أو سحبها أو فصلها عن التيار. احتفظ بالسلك بعيدًا عن مصادر الحرارة أو الزيت أو الحواف الحادة أو الأجزاء المتحركة. تؤدي أسلاك التيار التالفة أو المتشابكة إلى زيادة خطر حدوث صدمة كهربائية.
- عند تشغيل آلة في مكان خارجي مفتوح، استخدم سلك تمديد ملائم للاستخدام الخارجي. استخدام سلك ملائم للاستخدام الخارجي يحد من خطر حدوث صدمة كهربائية.
- إذا كان لا بد عن تشغيل الآلة في مكان رطب، فاستخدم مصدر تيار محمي بقاطع تيار مؤرّض (GFCI). يؤدي استخدام قاطع تيار مؤرّض إلى الحد من خطر حدوث صدمة كهربائية.

السلامة الشخصية

- ابق منبها، وانتبه جيدًا لما تفعله، وكن عقليًا عند تشغيل الآلة. لا تستخدم أي آلة وأنت مجهد أو تحت تأثير المخدرات أو الكحوليات أو الأدوية. قد تؤدي لحظة من عدم الانتباه أثناء تشغيل الآلات إلى حدوث إصابات شخصية خطيرة.
- استعن بمعدات الحماية الشخصية. ارتد دائمًا أدوات حماية للعينين، سيؤدي استخدام أدوات الحماية كقفاز الغبار أو أحذية السلامة المضادة للانزلاق أو القبعة الصلبة أو أدوات حماية السمع في ظروف مناسبة إلى الحماية من الإصابات الشخصية.
- امنع بدء تشغيل الآلة غير المتمعد. احرص على أن يكون مفتاح الطاقة في وضع الإيقاف قبل توصيل الآلة بمصدر التيار أو مجموعة البطاريات، أو التقاط الآلة أو حملها. إذا حملت الآلات وإصبعك على مفتاح التشغيل أو إذا شحنتها والمفتاح على وضع التشغيل، فقد يؤدي ذلك لوقوع حوادث.
- أزل أي مفتاح تعديل أو مفتاح ربط قبل تشغيل الآلة. قد يؤدي ترك مفتاح ربط أو مفتاح عادي مركبًا على جزء دوار بالآلة إلى وقوع إصابات شخصية.
- لا تقف في مكان تضطر لمد يديك بعيدًا. قف وأنت ثابت ومتوازن في جميع الأوقات. وهو ما يسمح بتحكم أفضل في الآلة في الظروف غير المتوقعة.
- ارتد الملابس الملائمة. لا ترتد ملابس أو مجوهرات غير ثابتة. احتفظ بشعرك وملابسك بعيدًا عن الأجزاء المتحركة. قد تعلق الملابس الفضفاضة أو المجوهرات أو الشعر الطويل في الأجزاء المتحركة.
- إذا تم تقديم أجهزة خاصة بتوصيل أدوات استخراج وجمع الغبار، فأحرص على توصيلها واستخدامها على النحو اللازم. قد يؤدي استخدام جمع الغبار إلى الحد من المخاطر المرتبطة به.
- لا تدع الخبزة المتكسبة من الاستخدام المتكرر للألت يجفك تتعامل من دون الانتباه اللازم وتتجاهل مبادئ السلامة المتوقعة

UK CA	تقييم المطابقة UKCA	هذا المنتج متوافق مع تشريعات المملكة المتحدة المعمول بها.
	نفايات المعدات الكهربائية والإلكترونية (WEEE)	لا يجب التخلص من الأجهزة الكهربائية المنزلية. توجه بالجهاز إلى مركز إعادة تدوير معتمد.
	الضوضاء	مستوى قوة الصوت المضمون. انبعثات الضوضاء في البيئة وفقًا لتوجيه الاتحاد الأوروبي.
V	فولت	الجهد الكهربائي
mm	مليمتر	الطول أو الحجم
cm	سنتيمتر	الطول أو الحجم
kg	كيلوجرام	الوزن
η_0	السرعة بدون حمل	سرعة الدوران، بدون حمل
.../min	في الدقيقة	لفة في الدقيقة
	تيار مستمر	النوع أو خصائص التيار

تحذيرات السلامة العامة المتعلقة بالآلة العاملة بالطاقة تحذيرات السلامة العامة الخاصة بالآلة

تحذير: اقرأ جميع تحذيرات السلامة والتعليمات والرسوم التوضيحية والموصفات المرفقة مع هذه الآلة. عدم اتباع جميع التعليمات الواردة أدناه قد يؤدي إلى حدوث صدمة كهربائية أو نشوب حريق أو التعرض للإصابة، أحدها أو جميعها.

احتفظ بجميع التحذيرات والتعليمات للرجوع إليها في المستقبل.

يشير مصطلح "الآلة" في قسم التحذيرات إلى الآلة العاملة بالتيار (الموصولة بسلك تيار) أو الآلة العاملة بالبطارية (غير الموصولة بسلك تيار).

سلامة منطقة العمل

- حافظ على منطقة العمل نظيفة ومضادة جيدًا. حيث عادة ما تتسبب المناطق المظلمة أو التي بها ركام إلى وقوع حوادث.
- لا تقم بتشغيل الآلات في أجواء قابلة للانفجار، على سبيل المثال في وجود سوائل أو غازات أو غبار قابلة للاشتعال. فقد تتسبب الآلات في صدور شرارة، والتي قد تتسبب في اشتعال الغبار أو الأبخرة القابلة للاشتعال.
- احتفظ بالأطفال والمشاهدين بعيدًا عن موقع استعمال الآلة. حيث أن الإلهاءات قد تجعلك تفقد السيطرة على الآلة.

اقرأ جميع التعليمات!

يشير إلى خطر محتمل للتعرض لإصابة شخصية.	تنبيه سلامة	
للحد من خطر التعرض لإصابة، ينبغي على المستخدم قراءة دليل التشغيل.	اقرأ دليل التشغيل وافهمه	
ارتد دائما نظارات الحماية المزودة بواقبات على الجانبين، وينبغي ارتداء واقي لكامل الوجه أثناء تشغيل هذا المنتج.	ارتد أدوات حماية العينين	
قد تتسبب الضوضاء الناشئة عن المنشار العمودي في إلحاق أضرار بالسمع. احرص دائما على ارتداء واقبات للأذن (سدادات الأذن أو كاتم صوت) لحماية أذنيك.	ارتد أدوات حماية الأذنين	
احرص على ارتداء خوذة أمان صلبة معتمدة لحماية رأسك.	ارتد أدوات حماية الرأس	
احرص على ارتداء قفازات لليدين عند التعامل مع المنشار وسلسلة المنشار. كما أن القفازات القوية المانعة للانزلاق تعزز من قدرتك على الإمساك وتحمي يديك.	ارتد قفازات الحماية	
احرص على ارتداء أحذية أمان ممانعة للانزلاق عند استخدام هذه الآلة.	ارتد حذاء الحماية	
لمنع حدوث صعق كهربائي، لا تقم بتشغيل الآلة في نطاق 15 مترا من خطوط الكهرباء العلوية. لأن ملامستها لخطوط التيار أو استخدامها بالقرب منها قد يتسبب في وقوع إصابات خطيرة أو التعرض لصدمة كهربائية قد تؤدي للوفاة.	حافظ على مسافة كافية بعيدا عن خطوط الكهرباء	
هذا المنتج متوافق مع توجيهات شهادة الجودة الأوروبية (CE) المعمول بها.	شهادة الجودة الأوروبية CE	

اقرأ دليل التشغيل

⚠ تحذير: لضمان السلامة والاعتمادية، يجب تنفيذ جميع أعمال الإصلاح واستبدال الأجزاء من قبل فني خدمة مؤهل.

رموز السلامة

الغرض من رموز السلامة هو جذب انتباهك إلى المخاطر المحتملة. رموز السلامة والشروح المصاحبة لها تستحق اهتمامك وفهمك الدقيق. تحذيرات كل رمز، بنفسها، لا تمنع وقوع أي خطر. التعليمات والتحذيرات التي تمنحك إياها لا تعد بديلا عن تطبيق الإجراءات الملائمة لمنع وقوع الحوادث.

⚠ تحذير: احرص على قراءة وفهم جميع تعليمات السلامة في دليل التشغيل هذا، بما في ذلك جميع رموز تنبيهات السلامة، مثل "خطر"، و"تحذير" و"تنبيه" قبل استخدام هذه الآلة. عدم اتباع جميع التعليمات الواردة أثناء قد يؤدي إلى حدوث صدمة كهربائية أو نشوب حريق أو التعرض للإصابة الشخصية، أحدها أو جميعها.

معنى الرمز

رمز تنبيه السلامة: يشير إلى خطر أو تحذير، أو تنبيه، وقد يتم استخدامه بشكل متزامن مع الرموز أو الصور الكتابية الأخرى.

⚠ تحذير: قد يؤدي تشغيل أي آلة عاملة بالطاقة إلى دخول أي أشياء غريبة في عينيك، وهو ما قد يؤدي إلى إلحاق أضرار خطيرة بالعين. قبل بدء تشغيل الآلة العاملة بالطاقة، احرص دائما على ارتداء واقبات العينين أو نظارات حماية العينين ذات دروع جانبية، ودرع واقي لكامل الوجه عند اللزوم. نوصي بارتداء قناع السلامة واسع الرؤية لاستخدامه فوق نظارات العين أو نظارات السلامة العادية ذات الدروع الجانبية.

تعليمات السلامة

هذه الصفحة تصف وتشرح رموز السلامة التي قد تظهر على هذا المنتج. اقرأ جميع التعليمات المذكورة على الآلة وافهمها واتبعها قبل محاولة تجميع الآلة وتشغيلها.

איתור וטיפול בבעיות

פתרון	סיבה	בעיה
<ul style="list-style-type: none"> ▪ הצמידו את מארז הסוללה אל המסור הטלסקופי. ▪ הסירו את הסוללה, בדקו את החיבורים והתקינו מחדש את מארז הסוללה. ▪ הטעינו את מארז הסוללה. ▪ לחצו על דוושת הנעילה כלפי מטה והחזיקו אותה, לאחר מכן שחררו את ההדק על מנת להפעיל את המסור הטלסקופי. ▪ אפשרו למארז הסוללה או למכסחה להתקרר עד לטמפרטורה של פחות מ- 67°C. ▪ שחררו את ההדק; הסירו את המסור החשמלי אוח המוט המנחה מן העץ ולאחר מכן הפעילו מחדש את המסור הטלסקופי. ▪ לחצו את המסור החשמלי כנגד העץ, הזיזו את המסור הטלסקופי קדימה ואחורה על מנת להיפטר מחלקי פסולת. ▪ הסירו את מארז הסוללה, לאחר מכן הסירו את מכסה גלגל שיני השרשרת ונקו את חלקי האשפה. 	<ul style="list-style-type: none"> ▪ מארז הסוללה איננו מחובר למסור הטלסקופי. ▪ אין חיבור חשמלי בין המסור החשמלי לסוללה. ▪ קיבולת מארז הסוללה ריקה. ▪ כפתור הנעילה איננו לחוץ לפני הלחיצה על ההדק. ▪ מארז הסוללה או הראש החשמלי חמים מדי. ▪ המסור החשמלי קשור לעץ. ▪ פסולת בחריץ המוט. ▪ פסולת בכיסוי גלגל שיני השרשרת. 	<p>המנוע איננו פועל.</p>
<ul style="list-style-type: none"> ▪ הסירו את מארז הסוללה והתקינו מחדש את השרשרת, כאשר אתם מוודאים שקישורי ההנעה על השרשרת ישובים על גלגל השיניים. 	<ul style="list-style-type: none"> ▪ השרשרת אינה מניעה את גלגל השיניים. 	<p>המנוע פועל אך השרשרת איננה מסתובבת.</p>
<ul style="list-style-type: none"> ▪ הסירו את מארז הסוללה והתאימו מחדש את מתח השרשרת, על פי סעיף „התאמת מתח השרשרת“. ▪ השחזו את שיני השרשרת אצל טכנאי שירות מוסמך. ▪ הסירו את מארז הסוללה והרכיבו מחדש את שרשרת המסור, על פי סעיף „החלפת המוט והשרשרת“. ▪ הסירו את מארז הסוללה והרכיבו מחדש את השרשרת, על פי סעיף „החלפת המוט והשרשרת“. ▪ בדקו את רמת השמן. מלאו שוב את מיכל השמן אם יש צורך בכך. ▪ הסירו את מארז הסוללה והרכיבו מחדש את שרשרת המסור, על פי סעיף „החלפת המוט והשרשרת“. 	<ul style="list-style-type: none"> ▪ מתח שרשרת לא מספיק. ▪ שרשרת קהה. ▪ השרשרת מותקנת הפוך. ▪ שרשרת עם סימני בלאי. ▪ שרשרת יבשה או מתוחה מעל המידה. ▪ השרשרת איננה בחריץ המוט. 	<p>המסור הטלסקופי איננו חותך כהלכה.</p>
<ul style="list-style-type: none"> ▪ הסירו את מארז הסוללה ומתחו מחדש את שרשרת המסור, על פי סעיף „התאמת מתח השרשרת“. ▪ סרגל מיליו ושימון השרשרת. ▪ נקו פסולת מהחריץ. 	<ul style="list-style-type: none"> ▪ בדקו את מתח השרשרת על מנת שלא תהיה מתוחה מדי. ▪ מיכל השמן של השרשרת ריק. ▪ פסולת בחריץ המוט המנחה. 	<p>המוט והשרשרת מתחממים ומעלים עשן.</p>

אחריות

EGO מדיניות האחריות של

אנא בקרו באתר egopowerplus.eu עבור התנאים וההתניות השלמים של מדיניות האחריות של EGO.

HE

393

אחסונו. אחסנו את המסור הטלסקופי בתוך הבית, במקום יבש הנעול ו/או ללא גישה לילדים והרחיקו מחומרים הגורמים לקורוזיה כגון כימיקלים לגינה ומלחים מסירי קרח.

4. אם אביזר המסור הטלסקופי מופרד מהראש החשמלי ומאוחסן בנפרד, חברו את מכסה הקצה על מוט האביזר כדי למנוע מלכלוך להיכנס לתוך המצמד.

שמירה על הסביבה

אין לזרוק ציוד חשמלי, מטעני סוללות וסוללות ביחד עם אשפה ביתית! יש לקחת מוצר זה למרכז מחזור מוסמך ולוודא שהוא זמין לאיסוף נפרד. יש להחזיר מכשיר



▪ בעת פעולה רגילה של המסור, הטמפרטורה של המסור תעלה. קישורי ההנעה של שרשרת חמה המתוחה כהלכה יהיו תלויים בערך 1.3 מ"מ מחוץ לחריץ המוט (איור P).

הודעה: שרשראות חדשות נוטות להימתח; בדקו את מתח השרשרת בתדירות גבוהה ומתחו בעת הצורך.

הודעה: שרשרת אשר נמתחה בעודה חמה עלולה להיות מתוחה מדי כאשר היא נתקרת. בדקו את המתח הקר לפני השימוש.

שימון הילוכי התמסורת

יש לשמן את הילוכי התמסורת בתיבת הילוכים באופן קבוע עם שמן גיר. בדוק את מפלס שמן הגיר מידי 05 שעות של הפעלה על ידי הסרת בורג האיטום שבצד התיבה.

אם לא ניתן לראות שמן על צדי הילוכים, בצעו את השלבים הבאים כדי למלא את שמן הגיר עד 4/3 מהקיבולת.

אין למלא הילוכי התמסורת במלואם.

1. הניחו את אביזר המסור הטלסקופי על צידו כאשר בורג האיטום פונה כלפי מעלה (איור Q).

2. השתמשו במפתח הברגים בעל הראש הכפול המצורף כדי לשחרר ולהוציא את בורג ההזרקה.

3. השתמשו במזרק שמן (לא מצורף) כדי להזריק חלק מהשמן לחור הבורג, אל תמלאו יותר מ-4/3 מהקיבולת.

4. הדקו את בורג האיטום לאחר ההזרקה.

שימון גלגל שיניים במוט המנחה

למוט המנחה ישנו גלגל שיניים בקצהו. יש לשמן אותו מידי שבוע עם שמן שרשרת המוזרק לתוך חור השימון באמצעות מזרק שימון (לא מצורף) כדי להאריך את חיי המוט המנחה (איור R). הפכו את המוט המנחה ובדקו שחורי השימון והשרשרת נקיים מחלקיקי אשפה. ראו למטה תיאור חלקים בתמונה R:

R-1	חור שימון
R-2	גלגל שיניים בקצה המוט המנחה

הובלה ואחסון

1. אל תאחסנו או תובילו את המסור הטלסקופי כאשר הוא פועל. הסירו תמיד את מארז הסוללה בעת אחסון או הובלה.

2. הניחו תמיד את נדן המוט המנחה על המוט המנחה והשרשרת לפני אחסון או הובלה של אביזר המסור הטלסקופי. היו זהירים והימנעו מנגע עם השיניים החדות של השרשרת.

3. נקו את המסור הטלסקופי ביסודיות לפני

הסרה של מוט ושרשרת המראים סימני בלאי

1. הסירו את הסוללה, אפשרו למסור הטלסקופי להתקרר והדקו את מכסה מיכל השמן.
2. הניחו את אביזר המסור הטלסקופי על צידו כאשר מכסה גלגל שיני השרשרת פונה כלפי מעלה.
3. לבשו כפפות. באמצעות מפתח הברגים הדו ראשי המסופק, שחררו את בורג המכסה כדי להסיר את מכסה גלגל שיני השרשרת. נקו את הכיסוי לגלגל שיני השרשרת עם מטלית יבשה ושמרו אותו להרכבה מחדש (איור H).
4. הסירו את המוט והשרשרת ממשטח ההרכבה. הסירו את השרשרת הבלויה מהמוט.

הודעה: אם קיים קושי בהסרת המוט והשרשרת ממשטח ההרכבה, הניחו את המסור הטלסקופי בעמידה, כשיד אחת תומכת במוט, כדי לשחרר את בורג מתיחת השרשרת נגד כיוון השעון עם היד השנייה (איור I) ואז הסירו את המוט עם השרשרת.

הודעה: זהו זמן טוב לבדוק סימני בלאי או נזקים של גלגל השיניים.

הרכבה של מוט ושרשרת חדשים

1. הניחו את שרשרת המסור החדשה בלולאה על משטח שטוח ויישרו כל עיקול (איור J).
2. הניחו את קישורי הנעת השרשרת בתוך חריץ המוט המנחה. מקמו את השרשרת כך שתיווצר לולאה בגב המוט המנחה (איור K).

ראו למטה תיאור חלקים באיור K:

K-1	קישורי הנעת השרשרת
K-2	חריץ המוט המנחה

3. החזיקו את השרשרת במקומה על גבי המוט המנחה ומקמו את הלולאה מסביב לגלגל השיניים של המסור הטלסקופי.

הודעה: חצים מכוונים קטנים חרוטים בשרשרת המסור. חץ כוונן נוסף מעוצב על גוף הכלי (איור L). בעת ביצוע הלולאה של שרשרת המסור מעל גלגל השיניים, וודאו שכיוון החצים על שרשרת המסור יתאים לכיוון החץ הנמצא על גוף הכלי. אם הם נמצאים בכיוונים שונים, סובבו את חיבור שרשרת המסור והמוט המנחה (איור M).

ראו למטה תיאור חלקים בתמונה L:

L-1	גלגל שיניים
L-2	פין להתאמת מתח
L-3	בלטות יישור
L-4	בורג מתיחת שרשרת
L-5	חריץ מוט מנחה

4. הניחו את המוט המנחה על משטח ההרכבה על ידי החלקת חריץ המוט המנחה מעל לבלטות היישור תוך הקפדה שפין כוונן המתח נכנס אל החור התחתון בזנב המוט (איור L).

הודעה: אם קיים קושי בהכנסת הפין להתאמת מתח לתוך החור, התאימו את בורג מתיחת השרשרת כראוי עד שהפין להתאמת המתח ימוקם בדיוק מעל החור.

5. החזירו את הכיסוי לגלגל שיני השרשרת ואת בורג המכסה. הדקו אותם קלות.
6. הסירו כל רפיון מהשרשרת על ידי כיוונו הבורג למתיחת השרשרת בכיוון השעון עד שהשרשרת תשב בתורה מהודקת כנגד המוט המנחה כשקישורי הנעת השרשרת נמצאים בחריץ המוט המנחה והרימו את קצה המוט המנחה כדי לבדוק אם עדיין יש חלק רפוי. שחררו את קצה המוט המנחה וסובבו את בורג מתיחת השרשרת פעם אחת בכיוון השעון. חזרו על התהליך עד אשר אין יותר חלקים רפויים (איור N).
7. החזיקו את קצה המוט המנחה כלפי מעלה והדקו את בורג מכסה גלגל שיני השרשרת כהלכה.

הודעה: על מנת להאריך את חיי המוט המנחה, הפכו אותו מעת לעת.

הודעה: אם השרשרת מתוחה מדי, היא לא תסתובב. שחררו קלות את בורג גלגל שיני השרשרת וסובבו את בורג המתיחה 4/1 סיבוב נגד כיוון השעון. הרימו את קצה המוט המנחה והדקו מחדש את בורג מכסה גלגל שיני השרשרת כהלכה. וודאו שהשרשרת מסתובבת ללא ליפופים.

כוונון מתח השרשרת

⚠️ זהירות: שרשרת המסור חייבת להיות מתוחה כהלכה לפני השימוש.

1. עצרו את המנוע והסירו את מארז הסוללה לפני כונון מתח השרשרת.
2. שחררו את בורג המכסה להידוק באצבע.
3. סובבו את בורג מתיחת השרשרת בכיוון השעון על מנת למתוח את השרשרת. למידע נוסף עיינו ב"החלפה של המוט והשרשרת" במדריך זה.

- שרשרת קרה מתוחה כראוי כאשר אין שום חלק רפוי בחלק התחתון של המוט המנחה והשרשרת מהודקת, אך ניתן לסובב אותה ביד מבלי לגרום לליפוף. יש למתוח מחדש את השרשרת כאשר המשטחים על קישורי ההנעה אינם יושבים בתוך חריץ המוט (איור O).

9. למניעת התחשמלות, אל תפעילו במרחק קטן מ-15 מטר של קווי חשמל עיליים והרחיקו עוברי אורח למרחק של 1 מטר לכל הפחות (איור G).

תחזוקה

⚠ אזהרה: לפני בדיקה, ניקיון או עבודות שירות עבור היחידה, עצרו את המנוע, חכו שכל החלקים הנעים יפסיקו את פעולתם והסירו את מארז הסוללה. אי ביצוע הוראות אלה עשוי לגרום לפציעה אישית חמורה או נזק לרכוש.

⚠ אזהרה: במקרה של עבודות תיקון, השתמשו רק בחלקי חילוף זהים. שימוש בחלקי חילוף אחרים עלול לגרום לסכנה או נזק למוצר. על מנת להבטיח בטיחות ואמינות, יש לבצע את כל התיקונים, מלבד עבור הפריטים המצוינים בהוראות תחזוקה אלה, בעזרת טכנאי שירות מוסמך.

תחזוקה כללית

הימנעו משימוש בממסים כאשר אתם מנקים חלקי פלסטיק. רוב חלקי הפלסטיק עלולים להיזקק מסוגים שונים של ממסים מסחריים ועל ידי השימוש בהם. השתמשו במטליות נקיות על מנת להסיר לכלוך, אבק, שמן, חומר סיכה וכו'.

נקו את היחידה

- לאחר כל שימוש הסירו את הסוללה נקו את השאריות מן השרשרת והמוט המנחה עם מברשת רכה. נגבו את שטח המסור הטלסקופי עם מטלית נקיה אשר הוטבלה בתמיסת סבון עדינה.
- הסירו את מכסה גלגל שיני השרשרת ולאחר מכן השתמשו במברשת רכה על מנת להסיר שאריות מן המוט המנחה, ומכסה גלגל השיניים וגלגל שיני השרשרת.
- נקו תמיד שאריות ענפים ועץ, נסורת ולכלוך מחריץ המוט המנחה בעת החלפת שרשרת המסור.

הודעה: אל תעשו שימוש בחומרי ניקוי חזקים על תא הפלסטיק או על גבי הידית. עלול להיגרם להם נזק על ידי שמנים ארומטיים למיניהם, כגון אורן ולימון.

החלפה של המוט והשרשרת

⚠ אזהרה: לעולם אין לגעת או לכוון את השרשרת כאשר המנוע פועל. שרשרת המסור חדה מאד; לבשו תמיד כפפות מגן בעת ביצוע כל עבודות תחזוקה במסור החשמלי.

הודעה: בעת החלפת המוט המנחה והשרשרת, השתמשו תמיד בצירוף המוט והשרשרת הרשומים בסעיף, המוט והשרשרת המומלצים לשימוש ביחד עם מסור טלסקופי זה.

הודעה: לחתך השני והסופי (מראש הענף), החזיקו את הקוצים הדוקרניים כנגד הענף הנחתך (איור F). פעולה זו תעזור לייצב א הענף ותקל על החיתוך עם לחץ קל כלפי מטה. אם תכפו את החתך, ייתכן שייגרם נזק למוט, לשרשרת או למנוע.

4. שחררו את ההדק על הראש החשמלי מיד לאחר השלמת החתך.

הודעה: כשל בביצוע הליכי החיתוך ההולמים יגרום להיצמדות של המוט והשרשרת ותפסתם או צביטתם בענף. במקרה שכזה:

1. עצרו את המנוע והסירו את מארז הסוללה.
2. אם ניתן להגיע לענף מהקרקע, הרימו את הענף תוך כדי החזקת המסור. פעולה זו אמורה לשחרר את ה"צביטה" ולשחרר את המסור.
3. אם המסור עדיין תפוס, התקשרו למומחה לקבלת עזרה.

גידום וגיוזם

אביזר המסור הטלסקופי הזה מיועד לגיוזם ענפים קטנים בקוטר של 20 ס"מ לכל היותר. לתוצאות מיטביות, בצעו את אמצעי הזהירות הבאים.

1. תכננו את החתך בזהירות. שימו לב לכיוון אליו יפול הענף.

⚠ אזהרה: ענפים עשויים ליפול לכיוונים בלתי צפויים. אל תעמדו ישירות מתחת לענף הנחתך.

2. יישום החיתוך הנפוץ ביותר הוא למקם את היחידה בזווית של 60° או פחות (איור G). ככל שזווית מוט המסור הטלסקופי לקרקע גדלה, הקושי לבצע את החתך הראשוני (מהצד התחתון של הענף) גדלה.
3. הסירו ענפים גדולים במספר שלבים.
4. חתכו ענפים נמוכים יותר תחילה כדי לאפשר לענפים העליונים מקום רב יותר כדי ליפול.
5. פעלו לאט כששתי הידיים על המסור עם אחיזה חזקה. שימרו על עמידה ואיזון.
6. אל תחתכו מסולם, פעולה זו מסוכנת מאד. השאירו פעולה זו למומחים.
7. אל תבצעו את חתך האיפוס ליד הענף הראשי או הגזע עד שתחתכו את רוב הענף כדי להפחית את משקלו. ביצוע הליכי חיתוך נאותים ימנע את הסרת האיבר הראשי מהגזע.
8. אל תשתמשו במסור הטלסקופי להפלה או לכרייתה.

הכנה לחיתוך (איור B)

עיינו ב"הוראות בטיחות חשובות" המופיעות מוקדם יותר במדריך זה, לציוד בטיחות מתאים.

- הרימו את קצה המוט המנחה על מנת לבדוק שאין שקעים בשרשרת. השרשרת מתוחה כראוי כאשר אין שום שקיעה בחלק התחתון של המוט המנחה והשרשרת בטוחה, אך ניתן לסובב אותה ביד ללא לגרום לליפוף. אם נדרשת התאמה של המתיחה, עיינו בסעיף "החלפת המוט והשרשרת" בסעיף „תחזוקה” במדריך זה, להוראות התאמה.
- בדקו את המתיחה של בורג המכסה לפני השימוש. אם הוא משוחרר, הדקו בביטחה את בורג המכסה על ידי סיבובו בכיוון השעון.
- בדקו את חידוד שיני החיתוך על שרשרת המסור וודאו שהשרשרת משומנת כראוי.
- לבשו כפפות לא מחליקות לאחיהה והגנה מקסימליות. לעולם אל תעמדו ישירות מתחת לענף שאתם חותכים. וודאו שיש לכם יציבה בטוחה ומאוזנת. היזהרו ממכשולים כגון גזעי עצים כרותים, שורשים ותעלות, אשר עלולים לגרום לכם להיתקל וליפול.
- שימרו על אחיזה טובה על היחידה בכל עת שהמנוע פועל. החזיקו את היחידה עם שתי הידיים.
- עבור הפעלה טובה ובטוחה יותר, העבירו את רצועת הכתף מעל לכתף. התאימו את רצועת הכתף לתנוחת הפעלה נוחה. ביצוע ההוראות בסעיף „הרכבת רצועת הכתף” במדריך למשתמש של PH1400E/PH1420E/PHX1600 כדי לחבר את רצועת הכתף לראש החשמלי.

⚠ אזהרה: רצועת הכתף מהווה גם מנגנון שחרור מהיר במצבים מסוכנים. בעת מצב חירום, הסירו אותה מיד, ללא קשר לכיוון בו היא נמצאת.

להפעלה/לכיבוי של כלי העבודה

עיינו בסעיף „הפעלה/כיבוי של הראש החשמלי” במדריך למשתמש של הראש החשמלי PH1400E/PH1420E/PHX1600.

הליך חיתוך בסיסי (איור E ו-F)

- בצעו את השלבים להלן כדי למנוע נזק לעצים או לקליפות שיחים. אל תבצעו תנועות ניסור קדימה ואחורה.
1. בצעו חיתוך ראשוני רדוד (4/1 מקוטר הענף) על צידו התחתון של הענף בסמוך לענף הראשי או לגזע.
 2. בצעו חתך שני מהצד העליון של הענף מחוץ לחתך הראשון. המשיכו את החתך דרך הענף עד שהענף ייפרד מהעץ. היו מוכנים לאזן את משקל הכלי כאשר הענף נופל.
 3. בצעו חתך סופי בסמוך לגזע.

⚠ אזהרה: אל תניחו לעובדה שאתם מכירים את המוצר להפוך אתכם לפחות זהירים. זכרו שחוסר זהירות של שביר אחד של שנייה מספיק לגרום לפציעה אישית חמורה.

⚠ אזהרה: חבשו תמיד משקפי הגנה, ביחד עם מגני שמיעה. אם לא תעשו זאת עצמים עלולים להיזרק אל תוך העיניים שלכם ועלולות להיגרם פציעות חמורות אחרות. לפני כל שימוש בדקו את כל המוצר עבור חלקים ניזוקים, משוחררים או חסרים, כגון ברגים, אומים, בריחים, מכסים וכו'. הדקו בבטחה את כל האבזמים והמכסים ואל תפעילו את המוצר עד אשר חלקים חסרים או ניזוקים תוקנו או הוחלפו.

⚠ אזהרה: על מנת למנוע פציעות אישיות חמורות, הסירו את מארז הסוללה מן הכלי לפני ביצוע כל עבודות שירות, ניקיון, החלפת אביזרים או הסרה של חומרים מן היחידה.

יישומים

אתם יכולים להשתמש במוצר זה רק עבור המטרה להלן:

- גידום
- גיזום

הודעה: יש להשתמש במכשיר רק עבור המטרות הן הוא יועד. כל שימוש אחר ייחשב לשימוש בלתי הולם.

מילוי מיכל השמן עם שמן מוט ושרשרת

⚠ אזהרה: נא לא לעשן או לגרום לאש או להבה ליד שמן המסור הטלסקופי. שמן שנשפך עלול לגרום לשרפה.

הודעה: בעת הרכישה המסור הטלסקופי איננו מלא בשמן. חשוב מאוד למלא את מיכל השמן לפני השימוש. אורך חיי השרשרת ויכולת החיתוך תלויים בשימוש אופטימלי. השרשרת משומנת באופן אוטומטי עם שמן שרשרת בעת הפעלה. יש לבדוק גם את מפלס השמן מידי 20 דקות של שימוש ומלאות אות לפי הצורך.

1. הסירו את מארז הסוללה מהראש החשמלי.
2. נקו את מיכל השמן ואת האזור סביבו כדי להבטיח שלא ייכנס לכלוך לתוך מיכל השמן.
3. הניחו את אביזר המסור הטלסקופי בעמידה וסובבו את מכסה מיכל השמן נגד כיוון השעון כדי להסירו (איור D).
4. מזגו בזירות את שמן המוט והשרשרת לתוך המיכל עד שיתמלא בגובה צוואר המיכל. היזהרו שהשמן לא יישפך מהפתח. נגבו את יתרת השמן וסגורו את מכסה מיכל השמן.

הודעה:

- אל תשתמשו בשמנים מלוכלכים, משומשים או בשמנים מזוהמים אחרים. הדבר עלול לגרום נזק למוט או לשרשרת.

HE

רשימת אריזה

שם חלק	כמות
אביזר המסור הטלסקופי	1
נדן שרשרת	1
מפתח ברגים כפול	1
מדריך למפעיל	1

מוט ושרשרת מומלצים עבור מסור טלסקופי זה

שם חלק	מספר דגם
מוט מנחה	AG1000/AG1001
שרשרת מסור	AC1000/AC1001

⚠ אזהרה: אל תנסו לשנות את המוצר או ליצור אביזרים אשר אינם מומלצים לשימוש ביחד עם המסור הטלסקופי. כל שינוי או הוספה שכזה מהווה שימוש לא נכון במכשיר ועלול לגרום לתנאים מסוכנים אשר יובילו לפגיעה אישית חמורה אפשרית.

⚠ אזהרה: על מנת למנוע הפעלה מקרית אשר עלולה להוביל לפגיעה אישית חמורה, הסירו תמיד את מארז הסוללה מן המכשיר בעת הרכבת חלקים.

חיבור אביזר המסור הטלסקופי לראש החשמלי

אביזר מסור טלסקופי זה מיועד לשימוש עם ראש חשמלי EGO PH1400E/PH1420E/PHX1600 ליתיום-יון 56V.

עיינו בסעיף „חיבור אביזר לראש החשמלי” במדריך למשתמש של הראש החשמלי PH1400E/PH1420E/PHX1600.

חיבור מוט ההארכה בין הראש החשמלי לאביזר המסור החשמלי (אופציונלי)

מוט ההארכה מאריך את טווח החיתוך. יש לחבר אותו בין הראש החשמלי לאביזר המסור הטלסקופי. בצעו את התהליך בסעיף „חיבור אביזר המסור הטלסקופי לראש החשמלי” כדי להתקין ולהדק את המוט המאריך בין אביזר המסור הטלסקופי לראש החשמלי (איור C).

⚠ אזהרה: כשל בהצמדת הראש החשמלי/המוט המאריך כפי שמתואר לעיל עלול לגרום לפגיעה חמורה או למוות.

⚠ אזהרה: לעולם אין לחבר או להתאים אביזר כלשהו כשהראש החשמלי פועל או כשהסוללה מותקנת. אי כיבוי המנוע והסרת הסוללה עלולים לגרום לפגיעה אישית חמורה.

הפעלה

⚠ סכנה: לעולם אין לחתוך ליד קווי חשמל, חוטי חשמל או מקורות חשמל אחרים. אם המוט והשרשרת נתקעים בחוט או כבל חשמלי, אל תיגעו במוט, בשרשרת או במוט האלומיניום! הם עלולים להפוך ל«חיים» ועלולים להיות מסוכנים מאד. המשיכו להחזיק את המסור הטלסקופי בעזרת הידית האחורית המבודדת או הניחו אותו למטה ובמרחק ממכם בצורה בטוחה. נתקו את המתח מן החוט או הכבל הניזוקים לפני כל ניסיון לשחרר את המוט והשרשרת מן החוט או הכבל. מגע עם המוט, השרשרת, חלקים מוליכים אחרים של המסור הטלסקופי או חוטי או קווי חשמל «חיים» עלולה לגרום למוות מהתחשמלות או לפגיעה חמורה.

תיאור

הכירו את אביזר המסור הטלסקופי שלכם (תמונה A)

1. מכסה אחורי
2. שרוול רך
3. מוט המסור הטלסקופי
4. מפתח ברגים כפול
5. מחזיק מפתח הברגים
6. בורג הכיסוי
7. כיסוי לגלגל שיני השרשרת
8. מוט הארכה (אופציונלי, נמכר בנפרד)
9. נדן שרשרת
10. שרשרת מסור
11. מוט מנחה
12. בורג מתיחת שרשרת
13. מכסה מיכל שמן
14. מיכל שמן
15. קוצים דוקרנים

הרכבה

⚠ אזהרה: אם ישנם חלקים ניזוקים או חסרים, אל תפעילו את המכשיר עד אשר חלקים אלו יוחלפו. שימוש במכשיר זה עם חלקים פגומים או חסרים עלול לגרום לפגיעה אישית חמורה.

87,0 dB(A) K=3 dB(A) (PH1400E)	רמת לחץ קול באוזן המפעיל L_{PA}	
89,7 dB(A) K=3 dB(A) (PH1420E)		
93 dB(A) K=3 dB(A) (PHX1600)		
104 dB(A)	רמת עוצמת קול מובטחת L_{WA} (2000/14/EC) יפ לע תדמנ)	
2,1 מ ² /שנייה ² 1,5 = K מ ² /שנייה ² (PH1400E)	ידית עזרה קדמית	הערכת רטט a_h
3,54 מ ² /שנייה ² 1,5 = K מ ² /שנייה ² (PH1420E)		
4,47 מ ² /שנייה ² 1,5 = K מ ² /שנייה ² (PHX1600)		
2,5 מ ² /שנייה ² 1,5 = K מ ² /שנייה ² (PH1400E)	ידית אחורית	
2,64 מ ² /שנייה ² 1,5 = K מ ² /שנייה ² (PH1420E)		
1,93 מ ² /שנייה ² 1,5 = K מ ² /שנייה ² (PHX1600)		

- הפרמטרים לעיל נבדקים ונמדדים ביחד עם ראש חשמלי PH1400E/PH1420E/PHX1600.
- ערך הרטט הכללי המוצהר נמדד בהתאם לשיטת בדיקה סטנדרטית וניתן להשתמש בו על מנת להשוות ציוד אחד עם ציוד אחר;
- ניתן להשתמש בערך הרטט הכללי המוצהר בהערכת ראשונית של חשיפה.

הודעה: פליטת הרטט בעת השימוש המעשי בכלי יכולה להיות שונה מן הערך המוצהר כאשר הכלי נמצא בשימוש; על מנת להגן על המפעיל, על המשתמש ללבוש כפפות ומגני אוזניים בעת השימוש למעשה.

- כלי הסוללה לא צריכים להיות מחוברים אל החשמל; לכן, הם תמיד נמצאים במצב הפעלה. היו מודעים לסכנות גם כאשר המכשיר איננו פועל. היו זהירים בעת ביצוע עבודות תחזוקה או שירות.
- הסיר את מארז הסוללה לפני ביצוע של כל עבודות תיקון, ניקיון או הסרה של חומרים מהכלי.
- חלקי חילוף - במקרה של עבודות תיקון, השתמשו רק בחלקי חילוף זהים של EGO. השימוש באביזרים או חיבורים אחרים עלול להגדיל את הסיכון לפציעות.
- נא לא לשתוף את המכשיר בעזרת צינור; מנעו ממים להיכנס אל המנוע ואל חיבורי החשמל.
- אם תיתקלו במצבים שאינם מתוארים במדריך זה, פעלו בזהירות ובעזרת שכל ישר. צרו קשר עם מרכז השירות של EGO לעזרה.
- שימרו על הוראות אלו. עיינו בהם בתדירות גבוהה והשתמשו בהם על מנת להדריך אחרים אשר עשויים להשתמש במכשיר. אם אתם מלווים את הכלי למישהו אחר, תנו לו גם את ההוראות הללו על מנת למנוע שימוש לא נכון של המכשיר או פציעות אפשריות.

שימרו על הוראות אלה

הערה: עיינו בהוראות השימוש לראש חשמלי לכללי בטיחות ספציפיים נוספים

מפרטים

אורך מוט מנחה	250 מ"מ
צובט שרשרת	9.5 מ"מ
מד שרשרת	1,1 מ"מ
סוג שרשרת מסור	AC1000/AC1001
סוג מוט מנחה	AG1000/AG1001
קיבולת מיכל השמן של השרשרת	220 מ"ל
טמפרטורת הפעלה	-15°C-40°C
טמפרטורת אחסון	-20°C-70°C
(משקל עם נדן השרשרת)	1,89 ק"ג
רמת עוצמת קול נמדדת L_{WA}	101,4 dB(A) K=2,36 dB(A) (PH1400E)
	103,6 dB(A) K=0,67 dB(A) (PH1420E)
	101 dB(A) K=2,3 dB(A) (PHX1600)

HE

399

ואביזרי החלפה. שרשרת אשר לא מתוחה או לא משומנת כהלכה עלולה להישר או להעלות את הסיכון לתגובה חזקה לאחר. שימרו על קצה החיתוך נקי לביצועים מיטביים ועל מנת להפחית את הסיכון לפציעות.

שימרו על הידיות יבשות, נקיות ווללא שמן או חומרי סיכה. ידיות משומנות הן מחלקיות ועלולות לגרום לאבדן שליטה.

חתכו עץ בלבד. אל תעשו שימוש במסור הטלסקופי למטרות אליהן הוא איננו מיועד. לדוגמה: אל תשתמשו במסור הטלסקופי על מנת לחתוך פלסטיק, חלקי בניין או חומר בניין שאינם עשויים מעץ. שימוש במסור הטלסקופי לפעולות אחרות מאשר אלו אליהן הוא מיועד עלול להסתיים במצב מסוכן.

הימנעו מן השימוש במסור הטלסקופי בתנאי מזג אוויר רע, במיוחד כאשר ישנו סיכון לברק. הדבר מפחית את הסיכון להיפגע על ידי ברק.

עצרו את המנוע והסירו את מארז הסוללה לפני עזיבת הכלי.

אחסנו מכשירים במצב סרק בתוך הבית. כאשר אינכם עושים שימוש במכשירים יש לאחסן אותם בפנים הבית במקום יבש וגבוה או נעול כאשר מארז הסוללה מוסר, מחוץ להישג ידם של ילדים.

בדקו חלקים פגומים. לפני שימוש נוסף במוצר, יש לבדוק בזהירות את המגן או כל חלק פגום על מנת לקבוע שהוא יפעל כהלכה ויבצע את הפונקציות המיועדות לו. בדקו יישור של חלקים נעים, ליפוף של חלקים נעים, שבירה של חלקים, הרכבה וכל תנאים אחרים אשר עלולים להשפיע על פעולתם. יש לתקן או להחליף מגנים או חלקים אחרים כהלכה בעזרת מרכז שירות מוסמך אלא אם כן נאמר אחרת במדריך הוראות זה.

אזהרות נוספות

- אל תענינו את מארז הסוללה בתנאי גשם, או במקומות יבשים.
- השתמשו רק עם מארזי הסוללה והמטענים הרשומים באיור A.
- יש להסיר את מארז הסוללה מן הציוד טרם זריקתו.
- יש לזרוק את הסוללה בדרך בטוחה.
- אל תזרקו את הסוללה אל תוך אש חיה. התאים שבה עלולים להתפוצץ. בדקו עם הרשויות המקומיות הוראות השלכה מיוחדות.
- אל תפתחו או תשחיתו את הסוללה. מוליכי חשמל משוחררים גורמים לקורוזיה ועלולים לגרום לנזק לעיניים או לעור. הם עלולים להיות רעילים בעת הבליעה.

⚠ זהירות! האלקטרוניקה היא חומצה גופריתית מדוללת המזיקה לעור ולעיניים. הוא מוליך חשמלי ומאכל.

- היו זהירים בעת הטיפול בסוללות על מנת לא לגרום לקצר סוללה עם חומרים מוליכים כגון טבעות, צמידים ומפתחות. הסוללה או המוליך עלולים להתחמם ולגרום לכוויות.

של המכונה הפוך ל"חיים" והם עלולים לגרום שוק חשמלי למפעיל.

- לבשו משקפי מגן והגנה לאוזניים. אנו ממליצים על הגנה נוספת לראש, ידיים, רגליים וכפות רגליים. בגדי הגנה מתאימים יפחיתו את הסיכון לפציעה אישית מחלקים מושלכים או ממגע מקרי עם שרשרת המסור.
- אל תפעילו את המסור הטלסקופי על עץ. הפעלה של המסור הטלסקופי כאשר אתם נמצאים על עץ עלולה להוביל לפציעה אישית.
- שימרו תמיד על עמידה מתאימה והפעילו את המסור הטלסקופי רק כאשר אתם נמצאים על משטח שטוח, בטוח ויציב. משטחים מחלקים או בלתי יציבים כגון סולמות עלולים להוביל לחוסר איזון המסור. על המסור הטלסקופי.
- לעולם אין להפעיל את המסור הטלסקופי אם יש בו נזקים או אם הוא כוונן שלא כהלכה או אשר לא הורכב לגמרי או בבטחה. וודאו ששרשרת המסור עוצרת את פעולתה כאשר מתג ההדק משוחרר.
- בדקו את אזור העבודה שלא יהיו בו מסמרים, חוטים או עצמים זרים אחרים לפני החיתוך.
- בעת חיתוך של ענף מתוח, היו זהירים מתגובה לאחור. כאשר המתח בסיבי העץ משתחרר, הענף שהיה מתוח עלול לפגוע במפעיל ו/או לזרוק את המסור הטלסקופי ולגרום לאבדן שליטה.
- היו מאוד זהירים בעת חיתוך סבך ועצים צעירים. החומר הצעיר עלול להיתפס בשרשרת המסור ולהזיק לכיוונכם או לגרום לכם לחוסר איזון.
- חיתוך אגרסיבי או אלים או שימוש לא נכון במסור הטלסקופי עלול לגרום לבלאי מוקדם של המוט, השרשרת ו/או גלגל השיניים, וכמו כן לשבור את השרשרת או את המוט, דבר אשר יוביל לתגובה חזקה לאחור, זריקת שרשרת או זריקה של חומר אחר.
- לעולם אין להשתמש במוט המנחה כדושה. מוט מנחה עקום עלול לגרום לבלאי מוקדם של המוט, השרשרת ו/או גלגל השיניים, וכמו כן לשבור את השרשרת או את המוט, דבר אשר יוביל לתגובה חזקה לאחור, זריקת שרשרת או זריקה של חומר אחר.
- שאו את המסור הטלסקופי עם שתי הידיים על הידיות, כשהמסור הטלסקופי כבוי. בעת הובלה או אחסון של המסור החשמלי, התאימו תמיד את מכסה המוט המנחה. טיפול נכון במסור הטלסקופי יפחית את האפשרות של המגע המקרי עם שרשרת המסור הפועלת.
- אל תסירו חומר חיתוך או תחזיקו חומרים לחיתוך כאשר הלהבים נעים. וודאו שהמתג כבוי בעת ניקוי חומרים תקועים. שרשרת המסור ממשיכה להסתובב לאחר כיבוי המנוע. רגע אחד של חוסר תשומת לב בעת הפעלת הגוזם הטלסקופי עלול לגרום לפציעה אישית חמורה.
- עקבו אחר ההוראות בנוגע לשימון, מתח שרשרת

שימוש וטיפול במכונה

- **אל תשתמשו במארז סוללה או מכשיר ניזוקים או אשר שנונו.** סוללות ניזוקות או אשר שנונו עלולות להתנהג בצורה לא צפויה אשר עלולה להסתיים בשרפה, פיצוץ או סיכון לפציעה אישית.
- **אל תחשפו את מארז הסוללה או את המכשיר לאש או לטמפרטורות גבוהות.** חשיפה אל אש או טמפרטורות הגבוהות מ-130 C° עלולה לגרום לפיצוץ.
- **בצעו את כל הוראות ההטענה ואל תטעינו את מארז הסוללה או את המכשיר מחוץ לטווחי הטמפרטורה המצוינים בהוראות אלו.** הטענה לא נכונה או מחוץ לטווחי הטמפרטורה המצוינים עלולים לגרום לנזק ולהעלות את הסיכון לשרפה.

הוראות בטיחות חשובות

- ⚠ **אזהרה!** בעת השימוש במכשירי גינון חשמליים, יש לעקוב תמיד אחר אמצעי הזהירות הבטיחיים על מנת להפחית את הסיכון לשרפות, שוק חשמלי או פציעות אישיות, כולל:

קראו בעיון לפני השימוש

שמרו לעיון עתידי

- ⚠ **סכנה!** אל תפעילו ליד קווי מתח חשמליים. היחידה לא תוכננה כדי לספק הגנה מהלם חשמלי, במקרה של מגע עם קווי חשמל עיליים, עיינו בתקנות המקומיות למרחק בטוח מקווי חשמל עיליים ודאו שתנוחת ההפעלה בטוחה ומאובטחת לפני הפעלת הכלי.

אזהרות בטיחות עבור מוט המסור

- **שימרו על כל חלקי הגוף הרחק משרשרת המסור בעת ההפעלה של המסור הטלסקופי.** לפני ההפעלה של המסור הטלסקופי, וודאו ששרשרת המסור איננה נוגעת בדבר. רגע אחד של חוסר זהירות בעת הפעלת המסור הטלסקופי עלול להוביל לליפוף של בגדים או חלקי גוף עם השרשרת.
- **הימנעו ממצע מקרי עם שרשרת המסור או מסילות המוט המנחה כאשר אלו אינן פועלות.** הן עלולות להיות מאוד חדות. לבשו תמיד כפפות ומכנסיים ארוכים או מכנסי עור בעת הטיפול במסור הטלסקופי, בשרשרת המסור או במוט המנחה.
- **החזיקו תמיד את המסור הטלסקופי עם היד הימנית שלכם על הידית האחורית והיד השמאלית שלכם על הידית הקדמית.** כתוצאה מהפעלה ביד אחת עלולות להיגרם פציעות חמורות למפעיל, עוזרים ו/או עוברי אורח.
- **החזיקו את המכונה בעזרת משטחי המאזח המבודדים בלבד, בגלל ששרשרת המסור עלולה לפגוע בכבלים חבויים.** שרשראות מסור הבאות במגע עם כבל "חי" עלולות לגרום לחלקי מתכת

- **אל תכריח את המכונה.** השתמשו במכשיר המיועד למטרה שלכם. המכשיר הנכון יבצע את עבודתו בצורה טובה ובטוחה יותר בקצב בו הוא תוכנן לפעול.
- **אין להשתמש במכשיר אם מתג ההפעלה והכיבוי אינו פועל.** מכשיר אשר לא ניתן לשלוט בו בעזרת המתג הוא מסוכן ויש לתקן אותו.
- **נתקו את התקע ממקור החשמל ו/או הסירו את מארז הסוללה מן המכשיר, אם ניתן, לפני ביצוע כל התאמה, שינוי של אביזרים, או אחסון של מכשירים.** אמצעי זהירות למניעה אלו מפחיתים את הסיכון להפעלה מקרית של המכשיר.
- **יש לאחסן את המכשיר כשאינו בשימוש מחוץ להישג ידם של ילדים ואין לאפשר לאנשים שאינם מכירים את המכשיר או את ההוראות האלה להפעיל את המכשיר.** מכשירים מסוכנים כאשר הם בהישג ידם של אנשים אשר לא הוכשרו להפעיל אותם.
- **תחזקו מכונות ואביזרים.** בדקו יישור או ליפוף של חלקים נעים, שבירה של חלקים ותנאים אחרים אשר עלולים להשפיע על פעולת המכשיר. במקרה של נזקים, יש לתקן את המכשיר לפני השימוש. תאונות רבות נגרמות כתוצאה מתחזוקה לקייה של מכשירים.
- **שמרו על מכונות חיתוך חדות ונקיות.** למכשירי חיתוך אשר תוחזקו כהלכה בעלי קצוות חדים יש פחות סיכוי לבצע ליפוף וקל יותר לשלוט בהם.
- **השתמשו במכשירים, באביזרים, בביטים של המכשירים וכו' בהתאם להוראות אלו, כאשר אתם לוקחים בחשבון את תנאי העבודה ואת העבודה שיש לבצע.** השימוש במכשיר לפעולות שלהן הוא אינו מיועד עלול להוביל למצב מסוכן.
- **יש לשמור על הידיות ועל חלקי האחידה יבשים, נקיים וללא שמן או חומרי סיכה.** ידיות ומשטחי אחידה מחליקים לא מאפשרים טיפול נכון ושליטה במכשיר במצבים לא צפויים.

השימוש והטיפול בסוללת המכשיר

- **יש להטעין רק עם המטען המצויין על ידי היצרן.** מטען המתאים למארז סוללה אחד עלול ליצור סכנת אש עבור מארז סוללה אחר.
- **יש להשתמש במכשירים אך ורק עם מארזי הסוללה המיועדים להם.** השימוש במארזי סוללה אחרים עלול ליצור סיכון לפציעות ושרפות.
- **כאשר מארז הסוללה איננו בשימוש, שימרו עליו במרחק מסוים מעצמים אחרים העשויים ממתכת, כגון מהדקי נייר, מטבעות, מפתחות, מסמרים, ברגים או עצמים קטנים ממתכת העלולים לבצע חיבור של מסוף אחד למשנהו.** ביצוע קצר בין מסופי הסוללה עלול לגרום לכוויות או שריפה.
- **בתנאי שימוש לא נאותים, נודל עלול להיפלט מן הסוללה; הימנעו ממגע עמו.** אם ישנו מגע מקרי, שטוף את האזור במים. אם מתרחש מגע עם העיניים, פנו לעזרה רפואית. נודל הנפלט מן הסוללה עלול לגרום לפריחה או כוויות.

אל תפעילו לחץ על הכבל. לעולם אל תשתמשו בכבל על מנת לשאת, למשוך או להוציא את המכשיר מן השקע. שימרו על הכבל הרחוק ממקורות חום, שמן, קצוות חדים או חלקים נעים. כבלים ניזוקים או מלופפים מגבירים את הסיכון לשוק חשמלי.

בעת הפעלת המכשיר בחוץ, עשו שימוש בכבל מאריך המתאים לשימוש בחוץ. השימוש בכבל מאריך לשימוש בחוץ מפחית את הסיכון לשוק חשמלי.

אם לא ניתן להימנע מהפעלת המכשיר במקום לח, עשו שימוש במפסק פחת (ICFG) להגנה על המתח. שימוש ב-GFCI מפחית את הסיכון להתחשמלות.

ביטחון אישי

יש להישאר דרוכים ומודעים, ולהשתמש בשכל הישר בעת שימוש במכשיר. נא לא להשתמש במכשיר כאשר אתם עייפים או תחת השפעה של סמים, אלכוהול או תרופות. רגע אחד של חוסר תשומת לב בעת הפעלת מכשירים עלול לגרום לפציעה אישית חמורה.

השתמשו בציוד הגנה אישי. חבשו תמיד מגני עיניים. כאשר נעשה שימוש בציוד הגנה כגון מסכת אבק, נעלי ביטחות נגד החלקה, כובעים קשים או מגני אוזניים, בתנאים המתאימים, הדבר יפחית את הסיכון לפציעות אישיות חמורות.

יש להימנע מהפעלה מקרית. וודאו שהמתג נמצא במצב כבוי לפני חיבור של מקור מתח ו/או מארז הסוללה לפני הרמת המכשיר או נשיאתו. נשיאה של מכשירים כאשר האצבע שלכם ממוקמת על המתג או חיבור מקורות מתח למכשירים הנמצאים במצב פועל, מזמינים תאונות.

יש להסיר כל כלי כוונון או מפתח ברגים לפני הפעלת המכשיר. מפתח ברגים או כלי כוונון המוצמדים אל רכיב מסתובב של המכשיר עלול לגרום לפציעה אישית חמורה.

יש להימנע מהושטת יתר. יש לשמור על צעד ואיזון בטוחים בכל עת. הדבר מאפשר שליטה טובה יותר במכשיר במצבים בלתי צפויים.

יש ללבוש בגדים מתאימים. אין ללבוש בגדים רפויים או תכשיטים. יש לשמור על השיער ועל חלקי ביגוד הרחוק מחלקים נעים. בגדים רפויים, תכשיטים או שיער ארוך עלולים להיתפס בחלקים הנעים.

אם המכשירים מגיעים ביחד עם חיבור להוצאת אבק ומתקני איסוף, וודאו שאלו מחוברים כהלכה והשימוש בהם נעשה באופן נכון. השימוש במתקנים לאיסוף אבק יכול להפחית סכנות הקשורות לאבק. נקטו זהירות בעת השימוש במכשיר גם לאחר שאתם בקיאים בשימוש, ואל תיתנו לנוחיות השימוש שלכם להפוך אותכם לשאננים ולהתעלם מעקרונות הבטיחות. פעולה לא זהירה עלולה לגרום לפציעה חמורה בשבריר שנייה.

רמת עוצמת קול מובטחת. פליטת רעש אל הסביבה בהתאם לתקנת האיחוד האירופי.	רעש	
מתח	ולט	V
אורך או גודל	מילימטר	mm
אורך או גודל	סנטימטר	cm
משקל	קילוגרם	kg
מהירות ללא עומס	מהירות ללא עומס	n_0
סיבובים לדקה	לדקה	.../min
סוג או מאפיין מתח	זרם ישיר	

אזהרות בטיחות כלליות למכשיר

⚠ אזהרה! קראו את כל אזהרות הבטיחות, את ההוראות, התמונות והמפרטים המסופקים ביחד עם מכשיר זה. אי מילוי כל ההוראות המופיעות למטה עלול לגרום להלם חשמלי, שרפה ו/או פציעה חמורה.

שימרו את כל האזהרות וההוראות לעיון עתידי.

המושג "מכשיר" בחלק האזהרות מתייחס אל המכשיר שלכם (חוטי) או מכשיר המונע על ידי סוללות (אלחוטי).

בטיחות באזור העבודה

- שימרו על סביבת העבודה נקייה ומוארת כהלכה. סביבות לא מסודרות ואפלות מזמינות תאונות.
- אל תפעילו מכשירים באזורים דליקים, בנוכחות נוזלים דליקים, גזים או אבק. מכשירים מייצרים ניצוצות העלולים להצית את האבק או האדים.
- בקשו מילדים ומעוברי אורח להתרחק מן המכשיר בעת הפעלתו. הסחות דעת עלולות לגרום לכם לאבד שליטה.

בטיחות חשמל

- התקעים של המכשיר צריכים להיות מתאימים לשקע. לעולם אל תשנו את התקע בכל צורה שהיא. אל תשתמשו במתאמים עבור תקעים של מכשירים בעלי הארקה. תקעים שלא שנו ושקעים מתאימים יפחיתו את הסיכון לשוק חשמלי.
- הימנעו מנגע עם משטחים בעלי הארקה, כגון צינורות, רדיאטורים, כריים ומקררים. יש סיכון גבוה להלם חשמלי אם הגוף שלכם מוארק.
- אין להפעיל את המכשיר בתנאי גשם או רטיבות. כניסת מים למכשיר עלולה להגביר את הסיכון לשוק חשמלי או לתקלה העלולים לגרום לפציעה גופנית.

קראו את כל ההוראות!

קראו את מדריך ההוראות

מראה על סכנת פציעה אישית פוטנציאלית.	התראת בטיחות	
על מנת להפחית את הסיכון לפציעות, על המשתמש לקרוא את המדריך למשתמש.	קראו והבינו את המדריך למפעיל	
חבשו תמיד משקפי מגן או משקפי בטיחות עם הגנה צדדית, ובעת הצורך, הגנה עבור כל הפנים, בעת הפעלת מוצר זה.	לבשו מגני עיניים	
רעש של המסור הטלסקופי עשוי לפגוע בשמיעה שלכם. השתמשו תמיד בחסמי קול (אזניות או אטמי אוזניים) על מנת להגן על השמיעה שלכם.	לבשו מגני אזניים	
חבשו קסדת בטיחות מאושרת על מנת להגן על הראש שלכם.	לבשו מגני ראש	
הגנו על הידיים שלכם עם כפפות בעת הטיפול במסור ובשרשרת המסור. כפפות כבדות, שאינן מחליקות, משפרות את האחיזה שלכם ומגנות על הידיים שלכם.	לבשו כפפות מגן	
נעלו נעליים בטוחות שאינן מחליקות בעת השימוש בציוד.	לבשו נעליים בטוחות	
כדי למנוע התחשמלות, אל תפעילו במרחק קטן מ 15 מטר מקווי חשמל עיליים. מגע בקווי חשמל או עבודה בקרבתם עלולה לגרום לפציעה חמורה או להלם חשמלי שיגרום למוות.	שמרו על מרחק מספק מקווי החשמל	
מוצר זה תואם לתקנות ה-EC הרלוונטיות.	CE	
מוצר זה הוא בהתאם לחוקים הרלוונטיים בבריטניה.	UKCA	
אין לזרוק מוצרים חשמליים ביחד עם אשפה ביתית. הביאו את המכשיר למרכז מחזור מוסמך.	WEEE	

⚠ אזהרה: על מנת להבטיח בטיחות ואמינות, יש לבצע את כל התיקונים וההחלפות בעזרת סכנאי שירות מוסמך.

סימני בטיחות

מטרתם של סימני הבטיחות היא למשוך את תשומת לבכם אל סכנות אפשריות. סימני הבטיחות וההסברים שלהם דורשים את תשומת הלב וההבנה המלאות שלכם. סימני הבטיחות בעצמם לא ימנעו כל סכנה. ההוראות והאזהרות אותן הם מספקים לא תחלפנה נקיטת אמצעי **⚠ אזהרה:** וודאו שאתם קוראים ומבינים את כל ההוראות הבטיחות המופיעות במדריך זה למשתמש, כולל את כל סימני התראות הבטיחות כגון „סכנה“, „אזהרה“ ו-„זהירות“ לפני השימוש במכשיר זה. אי מילוי אחר כל ההוראות המופיעות למטה יכול לגרום להלם חשמלי, שרפה ו/או פציעות אישיות חמורות.

פירוש הסימן

סימן התרעת בטיחות: מעיד על „סכנה“, „אזהרה“ או „זהירות“. יכול להיות מלווה בסימנים או תמונות אחרים.

⚠ אזהרה: הפעלה של כלי עבודה חשמליים עלולה לגרום לעצמים זרים להיזרק אל תוך העיניים, דבר העלול לגרום לנזק חמור לעיניים. לפני ההפעלה של כלי עבודה חשמלי, נעודו תמיד משקפי מגן או משקפי בטיחות עם הגנה צדדית, ובעת הצורך, הגנה עבור כל הפנים. אנו ממליצים על שימוש במסכת בטיחות רחבה מעל למשקפי המגן או על שימוש במשקפי בטיחות עם הגנה צדדית.

הוראות בטיחות

עמוד זה מציין ומתאר את סימני הבטיחות העשויים להופיע על גבי המוצר. קראו, הבינו ועקבו אחר ההוראות המופיעות על המכשיר לפני כל ניסיון להרכיב ולהשתמש בו.

EGO™

POWER⁺ POLE SAW ATTACHMENT

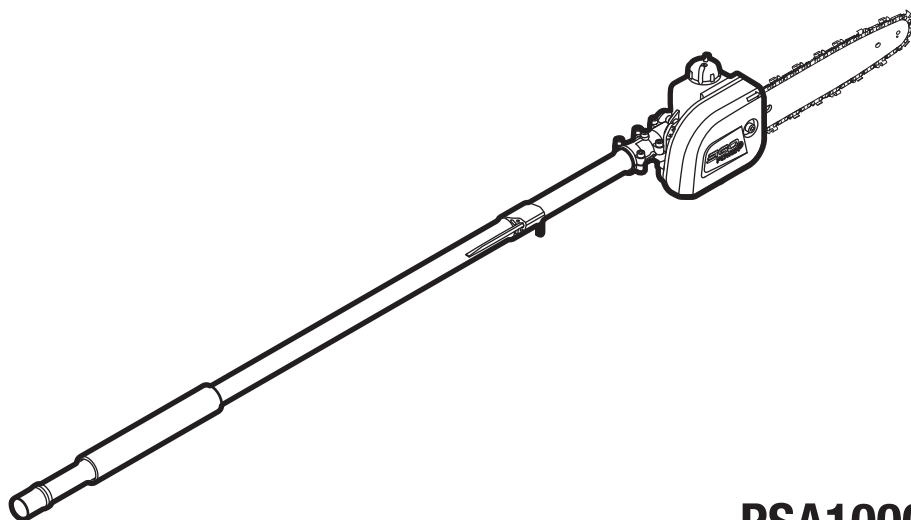

PSA1000

אביזר המסור הטלסקופי

HE

ملحق المنشار العمودي

AR

